

LUCCI
AIRFUSION RIVIERA
DC CEILING FAN

Beacon International Ltd

Hong Kong Head Office: Room 05, 18/F, Kimberland Center, 55 Wing Hong Street, Cheung Sha Wan Kowloon, Hong Kong
Tel +852 34915904 Fax +852 34915917

China showroom / Office: 11/FI, Guzhen Lighting Building B, Mid Zhongxing Road, Guzhen, Zhongshan, GuangDong, China.
Tel: +86 760 8986 6388 Fax: +86 760 8986 6380

info@beaconinternational.com

www.beaconinternational.com

Beacon Lighting Europe GmbH

Campus Fichtenhain 42, 47807 Krefeld, Germany

TEL +49 (2151) 325 82 39 FAX +49 (2151) 325 70 65

sales@beaconlighting.eu

CONTENTS

● SAFETY PRECAUTIONS

1.	Bulgarian	13.	Netherlands
2.	Chinese	14.	Norwegian
3.	Croatian	15.	Polish
4.	Czech	16.	Portuguese
5.	Danish	17.	Romanian
6.	English	18.	Russian
7.	Finnish	19.	Serbian
8.	French	20.	Slovakia
9.	German	21.	Slovenian
10.	Greece	22.	Spanish
11.	Hungarian	23.	Swedish
12.	Italian		

● PARTS LIST PAGE 24

● INSTALLATION GUIDE PAGE 25-32

● USING YOUR CEILING FAN

33-37	Bulgarian	93-97	Netherlands
38-42	Chinese	98-102	Norwegian
43-47	Croatian	103-107	Polish
48-52	Czech	108-112	Portuguese
53-57	Danish	113-117	Romanian
58-62	English	118-122	Russian
63-67	Finnish	123-127	Serbian
68-72	French	128-132	Slovakia
73-77	German	133-137	Slovenian
78-82	Greece	138-142	Spanish
83-87	Hungarian	142-147	Swedish
88-92	Italian		

1. **ЗАБЕЛЕЖКА:** Прочетете внимателно инструкциите за безопасна инсталация и работа на вентилатора.
2. Този уред може да се използва от деца на възраст над 8 години и лица с намалени физически, сетивни или умствени способности или с липса на опит и познания, ако са били наблюдавани или инструктирани относно използването на уреда по безопасен начин и разбират наличните опасности. Почистването и поддръжката не трябва да се извършват от деца без надзор.
3. Децата трябва да бъдат наблюдавани, за да се гарантира, че не си играят с уреда.
4. Превключвател за изключване на всички полюси трябва да бъде включен във фиксираното окабеляване в съответствие с местните правила за окабеляване.
5.  Не изхвърляйте електрическите уреди като несортирани битови отпадъци, използвайте отделни съоръжения за събиране. Свържете се с местното правителство за информация относно наличните системи за събиране. Ако електрическите уреди се изхвърлят на насипи или сметища, опасните вещества могат да изтекат в подпочвените води и да попаднат в хранителната верига, увреждайки вашето здраве и благополучие.
6. Конструкцията, към която трябва да се монтира вентилаторът, трябва да може да издържи тегло от 22 кг.
7. Вентилаторът трябва да бъде монтиран така, че лопатките да са най-малко 2,3 м над пода.
8. Този вентилатор е подходящ за употреба на закрито, под открито небе и крайбрежни зони, където вентилаторът е напълно закрит с минимум 1 стена. Този вентилатор не е водоустойчив. Когато се монтира на открито или в крайбрежна зона, вентилаторът на тавана трябва да бъде разположен на място, защитено от вода, вятър, прах и сол. Излагането на тези елементи ще анулира гаранцията. Монтирането на вентилатора в ситуация, в която е изложен на вода или влага, е опасно и може да увеличи риска от повреда, нараняване или токов удар и ще анулира гаранцията.
9. Електрическата инсталация трябва да се извърши от квалифициран лицензиран електротехник
10. **ВНИМАНИЕ:** Ако се наблюдава необичайно люлеене или трептене, незабавно спрете употребата на таванния вентилатор и се свържете с производителя, неговия сервизен агент или с подходяща квалификация.
11. Подмяната на части от устройството на системата за окачване се извършва от производителя, неговия сервизен агент или лица с подходяща квалификация.
12. Средствата за закрепване за закрепване към тавана, като куки или други устройства, трябва да бъдат фиксирани с достатъчна здравина, за да издържат 4 пъти теглото на вентилатора на тавана; че монтирането на системата за окачване се извършва от производителя, неговия сервизен агент или лица с подходяща квалификация.
13. НЕ инсталирайте вентилатора на таван под ъгъл.
14. **ЗАБЕЛЕЖКА:** Предоставените винтове за скоби са за използване само с дървени конструкции. За конструкции, различни от дърво, ТРЯБВА да се използват подходящият тип винтове. Уверете се, че използваните винтове са подходящи за монтажната повърхност и околната среда.
15. **ЗАБЕЛЕЖКА:** Ако има два или повече DC вентилатора на тавана, инсталирани на едно място, е необходим изолационен превключвател за всеки вентилатор на тавана, това е необходимо при програмиране на дистанционното и приемника да се сдвоят.
16. **ЗАБЕЛЕЖКА:** Не пускайте двигателя без инсталирани лопатки!
17. **ЗАБЕЛЕЖКА:** Стъпка 9 за инсталиране на вентилатора, ако не е необходима лампа (D), монтирайте долния капак (H) на модула на вентилатора. Ако лампата (D) е необходима, монтирайте лампата (D) на модула на вентилатора.

1. **注意：**仔细阅读说明书，以确保安全安装和风扇运行。
2. 8 岁以下及体力、感官或智力下降或缺乏经验和知识的人在得到监督或指导，知道如何安全地使用该设备并了解其中的危险时，可以使用该设备。儿童在没有大人在旁监督时不得进行清洁和维护。
3. 应监督儿童，确保他们不玩弄该设备。
4. 必须按照当地的布线规则，在固定布线中加入一个全极断路器。
5.  不要将电器作为未分类的城市垃圾处理，应使用单独的收集设施。请与当地政府联系，了解有关可用的收集系统的信息。如果电器被丢弃在填埋场或垃圾场，有害物质会渗入地下水，并进入食物链，损害你的健康和福祉。
6. 安装风扇的地方的结构必须能够支持 22 公斤的重量。
7. 风扇的安装应使叶片离地面至少有 2.3 米高。
8. 这款风扇适用于室内、户外和沿海地区，在这些地区，风扇需要至少有一面完整的墙面。此风扇不防水。当安装在户外或沿海地区时，吊扇必须放置在一个远离有水、风、灰尘和盐的地方。暴露在这些元素中会使保修失效。将风扇安装在有水或湿气的地方是很危险的，可能会增加损坏、受伤或触电的风险，并将使保修失效。
9. 风扇应该由合格的持证电工来安装。
10. **警告：**如果观察到不寻常的摇摆或摆动运动，请立即停止使用该风扇，并联系制造商，其服务代理或维修人员。
11. 安全悬挂系统装置部件的更换应由制造商、其服务代理或维修人员进行。
12. 固定在天花板上的固定装置，如挂钩或其他装置，应具有足够的强度，以承受 4 倍于吊扇的重量；悬挂系统的安装应由制造商、其服务代理或维修人员进行。
13. 不要把风扇安装在有角度的天花板上。
14. **注意：**所提供的吊架螺丝只适用于木质结构。对于木材以外的结构，必须使用适当的螺丝类型。确保所使用的螺丝适用于安装表面和周围环境。
15. **注意：**如果在一个地方安装了两个或更多的直流吊扇，每个吊扇都需要一个隔离开关，这在对遥控器和接收器进行编程配对时是需要的。
16. **注意：**在没有安装扇叶的情况下，不要运行电机！
17. **注意：**风扇安装步骤9，如果不需要安装灯 (D)，请将无灯装饰盖(H)安装在风扇组件上。如果需要灯 (D)，请将灯 (D) 安装在风扇组件上。

1. **NAPOMENA:** Pažljivo pročitajte upute za sigurnu instalaciju i rad ventilatora.
2. Ovaj aparat mogu koristiti djeca u dobi od 8 godina i više i osobe sa smanjenim fizičkim, osjetilnim ili mentalnim sposobnostima ili nedostatkom iskustva i znanja ako su pod nadzorom ili uputama o korištenju uređaja na siguran način i razumiju uključene opasnosti. Čišćenje i održavanje ne smiju provoditi djeca bez nadzora.
3. Djecu treba nadzirati kako bi se osiguralo da se ne igraju s aparatom.
4. Prekidač za odspajanje mora biti ugrađen u fiksno ožičenje, u skladu s lokalnim pravilima ožičenja.
5.  Električne uređaje nemojte odlagati kao nerazvrstani komunalni otpad, koristite odvojena mjesta za sakupljanje. Obratite se lokalnoj samoupravi za informacije o dostupnim sustavima prikupljanja. Ako se električni uređaji odlažu na odlagalištima ili smetlištima, opasne tvari mogu iscuriti u podzemne vode i dospjeti u prehrambeni lanac, naštetiti vašem zdravlju i dobrobiti.
6. Struktura na koju treba montirati ventilator mora biti sposobna podupirati težinu od 22 kg.
7. Ventilator treba montirati tako da su lopatice najmanje 2,3 m iznad poda.
8. Ovaj ventilator je pogodan za unutarne, al fresco i obalna područja gdje je ventilator potpuno prikriven s najmanje 1 zidom. Ovaj ventilator nije vodootporan. Kada se instalira u al fresco ili obalno područje, stropni ventilator mora biti postavljen na mjesto zaštićeno od vode, vjetra, prašine i soli. Izlaganje tim elementima poništavat će jamstvo. Montaža ventilatora u situaciji u kojoj je podlozan vodi ili vlazi je opasno i može povećati rizik od oštećenja, ozljeda ili strujnog udara i poništiti jamstvo.
9. Električnu instalaciju treba obaviti kvalificirani licencirani električar
10. **UPOZORENJE:** Ako se promatra neuobičajeno kretanje ili oscilirajuće kretanje, odmah prestanite koristiti stropni ventilator i obratite se proizvođaču, njegovom servisnom agentu ili prikladno kvalificiranim osobama.
11. Zamjenu dijelova uređaja sigurnosnog ovjesa obavlja proizvođač, njegov servisni agent ili odgovarajuće kvalificirane osobe.
12. Sredstva za pričvršćivanje na strop, kao što su kuke ili drugi uređaji moraju biti fiksirani s dovoljnom čvrstoćom da izdrži 4 puta veću težinu stropnog ventilatora; montažu sustava ovjesa obavlja proizvođač, njegov servisni agent ili odgovarajuće kvalificirane osobe.
13. NE postavljajte ventilator na kutni strop.
14. **NAPOMENA:** Vijci za nosače namijenjeni su samo drvenim konstrukcijama. Za konstrukcije koje nisu drvo, MORA se koristiti odgovarajući tip vijka. Osigurajte da su vijci koji se koriste prikladni za montažnu površinu i okolinu.
15. **NAPOMENA:** Ako postoje dva ili više DC stropnih ventilatora instaliranih na jednom mjestu, za svaki stropni ventilator potreban je izolacijski prekidač, to je potrebno prilikom programiranja daljinskog upravljača i prijemnika za uparivanje zajedno.
16. **NAPOMENA:** Ne pokreni motor bez ugrađenih noževa!
17. **NAPOMENA:** Korak instalacije ventilatora 9, ako nije potrebna svjetiljka (D), postavite donji poklopac(H) na sklop ventilatora. Ako se lampa (D) traži, instalirajte lampu (D) na sklop ventilatora.

1. **POZNÁMKA:** Přečtěte si pozorně pokyny pro bezpečnou instalaci a provoz ventilátoru.
2. Tento spotřebič mohou používat děti ve věku od 8 let a starší a osoby se sníženými fyzickými, smyslovými nebo duševními schopnostmi nebo nedostatkem zkušeností a znalostí, pokud jsou pod dohledem nebo byly poučeny o používání spotřebiče bezpečným způsobem a rozumí související nebezpečí. Čištění a údržbu nesmějí provádět děti bez dozoru.
3. Děti mají být pod dohledem, aby bylo zajištěno, že si se spotřebičem nebudou hrát.
4. Do pevné elektroinstalace musí být zabudován odpojovač všech pólů v souladu s místními předpisy pro elektroinstalaci.
5.  Elektrospotřebiče nevyhazujte do netříděného komunálního odpadu, využijte zařízení pro oddělený sběr. Informace o dostupných sběrných systémech získáte od místní samosprávy. Pokud jsou elektrospotřebiče likvidovány na skládkách nebo hromadách, nebezpečné látky mohou unikat do spodních vod a dostat se do potravního řetězce a poškodit vaše zdraví a pohodu.
6. Konstrukce, na kterou má být ventilátor namontován, musí unést hmotnost 22 kg.
7. Ventilátor má být namontován tak, aby lopatky byly minimálně 2,3 m nad podlahou.
8. Tento ventilátor je vhodný pro vnitřní prostory, venkovní prostory a pobřežní oblasti, kde je ventilátor zcela skrytý s minimálně 1 stěnou. Tento ventilátor není vodotěsný. Při instalaci pod širým nebem nebo na pobřeží musí být stropní ventilátor umístěn na místě chráněném před vodou, větrem, prachem a solí. Vystavení těmto vlivům ruší platnost záruky. Montáž ventilátoru v podmínkách, kdy je vystaven vodě nebo vlhkosti, je nebezpečná a může zvýšit riziko poškození, zranění nebo úrazu elektrickým proudem a ruší platnost záruky.
9. Elektrickou instalaci smí provádět kvalifikovaný elektrikář s licenci.
10. **VAROVÁNÍ:** Pokud zaznamenáte neobvyklé kývání nebo oscilační pohyb, okamžitě přestaňte stropní ventilátor používat a kontaktujte výrobce, jeho servisního zástupce nebo vhodně kvalifikované osoby.
11. Výměnu dílů bezpečnostního závěsného systému zařízení musí provést výrobce, jeho servisní zástupce nebo příslušně kvalifikované osoby.
12. Upevňovací prostředky pro připevnění ke stropu, jako jsou háky nebo jiná zařízení, musí být upevněny s dostatečnou pevností, aby vydržely 4násobek hmotnosti stropního ventilátoru; montáž závěsného systému musí provést výrobce, jeho servisní zástupce nebo vhodně kvalifikované osoby.
13. **NEINSTALUJTE** ventilátor na šikmý strop.
14. **POZNÁMKA:** Dodávané šrouby konzoly jsou určeny pouze pro dřevěné konstrukce. Pro jiné konstrukce než dřevěné MUSÍ být použit příslušný typ šroubu. Ujistěte se, že použité šrouby jsou vhodné pro montážní povrch a okolní prostředí.
15. **POZNÁMKA:** Pokud jsou na jednom místě nainstalovány dva nebo více stejnosměrných stropních ventilátorů, je pro každý stropní ventilátor vyžadován izolační spínač, který je vyžadován při programování dálkového ovladače a přijímače na společné spárování.
16. **POZNÁMKA:** Nespouštějte motor bez nainstalovaných lopatek!
17. **POZNÁMKA:** Instalace ventilátoru krok 9, pokud není vyžadována žádná žárovka (D), nainstalujte spodní kryt (H) na sestavu ventilátoru. Pokud se vyžaduje žárovka (D), nainstalujte žárovku (D) na sestavu ventilátoru.

1. **BEMÆRK:** Læs instruktionerne omhyggeligt for sikker installation og ventilatordrift.
2. Dette apparat kan bruges af børn fra 8 år og derover og personer med nedsatte fysiske, sensoriske eller mentale evner eller mangel på erfaring og viden, hvis de er under opsyn eller har fået instruktion i brugen af apparatet på en sikker måde og forstår de farer, det omfatter. Rengøring og vedligeholdelse må ikke udføres af børn uden opsyn.
3. Børn skal være under opsyn for at sikre, at de ikke leger med apparatet.
4. En all-polet afbryderkontakt skal være indbygget i det faste ledningsnet i overensstemmelse med lokale ledningsregler.
5.  **Bortskaf** ikke elektriske apparater som usorteret kommunalt affald. Brug separate indsamlingsfaciliteter. Kontakt dine lokale myndigheder for at få oplysninger om de tilgængelige indsamlingssystemer. Hvis elektriske apparater bortskaffes på lossepladser eller affaldspladser, kan farlige stoffer slippe ud i grundvandet og trænge ind i fødekæden, hvilket skader dit helbred og dit velbefindende.
6. Den konstruktion, hvorpå ventilatoren skal monteres, skal kunne bære en vægt på 22 kg.
7. Ventilatoren skal monteres således, at bladene er mindst 2,3 m over gulvet.
8. Denne ventilator er velegnet til indendørs, udendørs og kystnære områder, hvor ventilatoren er helt underdækket af minimum 1 væg. Denne blæser er ikke vandtæt. Når den installeres i et alfresco- eller kystområde, skal loftsventilatoren placeres på et sted, der er beskyttet mod vand, vind, støv og salt. Udsættelse for disse elementer vil annullere garantien. Montering af ventilatoren i en situation, hvor den er udsat for vand eller fugt, er farligt og kan øge risikoen for skader, personskade eller elektrisk stød og vil ugyldiggøre garantien.
9. Elektrisk installation skal udføres af en autoriseret elektriker
10. **ADVARSEL:** Hvis der observeres usædvanlige slingrende eller oscillerende bevægelser, skal du straks stoppe med at bruge loftsventilatoren og kontakte producenten, dennes serviceagent eller passende kvalificerede personer.
11. Udskiftning af dele af sikkerhedsophængnings-systemet skal udføres af fabrikanten, dennes serviceagent eller passende kvalificerede personer.
12. Fastgørelsesmidlerne til fastgørelse til loftet, såsom kroge eller andre anordninger, skal fastgøres med en tilstrækkelig styrke til at modstå 4 gange vægten af loftsventilatoren. Montering af ophængssystemet skal udføres af fabrikanten, dennes serviceagent eller passende kvalificerede personer.
13. Installer IKKE ventilatoren på et skråt loft.
14. **BEMÆRK:** De medfølgende beslagskruer er kun til brug med trækonstruktioner. Ved andre konstruktioner end træ SKAL den passende skrue type anvendes. Sørg for, at de anvendte skruer er egnede til monteringsoverfladen og det omgivende miljø.
15. **BEMÆRK:** Hvis der er to eller flere DC loftventilatorer installeret på det ene sted, kræves der en isolationsafbryder for hver loftventilator. Dette er påkrævet, når fjernbetjeningen og modtageren programmeres til at parres med hinanden.
16. **BEMÆRK:** Kør ikke motoren uden monterede blade!
17. **BEMÆRK:** Hvis ingen lampe (D) er påkrævet ventilatorinstallationstrin 9, skal du installere bunddækslet (H) på ventilatorenheden. Hvis lampen (D) er påkrævet, skal du installere lampen (D) på ventilatorenheden.

1. **NOTE:** Read instructions carefully for safe installation and fan operation.
2. This appliance can be used by children aged from 8 years and above and persons with reduced physical, sensory or mental capabilities or lack of experience and knowledge if they have been given supervision or instruction concerning the use of the appliance in a safe way and understand the hazards involved. Cleaning and maintenance shall not be undertaken by children without supervision.
3. Children should be supervised to ensure that they do not play with the appliance.
4. An all-pole disconnection switch must be incorporated into the fixed wiring, in accordance with local wiring rules.
5.  Do not dispose of electrical appliances as unsorted municipal waste, use separate collection facilities. Contact your local government for information regarding the collection systems available. If electrical appliances are disposed of in landfills or dumps, hazardous substances can leak into the ground water and get into the food chain, damaging your health and well-being.
6. The structure to which the fan is to be mounted must be capable of supporting a weight of 22 kg.
7. The fan should be mounted so that the blades are at least 2.3 m above the floor.
8. This fan is suitable for indoor, alfresco and coastal areas where the fan is fully undercover with a minimum of 1 wall. This fan is not waterproof. When installed in an alfresco or coastal area, the ceiling fan must be positioned in a location protected from water, wind, dust and salt. Exposure to these elements will void the warranty. Mounting the fan in a situation where it is subject to water or moisture is dangerous and may increase the risk of damage, injury or electrical shock and will void the warranty.
9. Electrical installation should be performed by a qualified licensed electrician
10. **WARNING:** If unusual wobbling or oscillating movement is observed, immediately stop using the ceiling fan and contact the manufacturer, its service agent or suitably qualified persons.
11. The replacement of parts of the safety suspension system device shall be performed by the manufacturer, its service agent or suitably qualified persons.
12. The fixing means for attachment to the ceiling such as hooks or other devices shall be fixed with a sufficient strength to withstand 4 times the weight of the ceiling fan; that the mounting of the suspension system shall be performed by the manufacturer, its service agent or suitably qualified persons.
13. DO NOT install the fan on an angled ceiling.
14. **NOTE:** The bracket screws provided are for use with wooden structures only. For structures other than wood, the appropriate screw type MUST be used. Ensure the screws used are suitable for the mounting surface and the surrounding environment.
15. **NOTE:** If there are two or more DC ceiling fans installed in the one location, an Isolation switch is required for each ceiling fan, this is required when programming the remote and receiver to pair together.
16. **NOTE:** Don't run the motor without blades installed!
17. **NOTE:** Fan installation step 9, if no lamp(D) is required, install the bottom cover(H) on the fan assembly. If lamp(D) is required, install the lamp(D) on the fan assembly.

1. **HUOMAUTUS:** Lue ohjeet huolellisesti turvallisen asennuksen ja tuulettimen toiminnan varmistamiseksi.
2. Tätä laitetta voivat käyttää vähintään 8-vuotiaat lapset ja henkilöt, joilla on heikentyneet fyysiset, aistilliset tai henkiset kyvyt tai joilla ei ole kokemusta ja tietoa, jos heitä on valvottu tai opastettu laitteen turvallisesta käytöstä ja he ymmärtävät laitteen käyttöön liittyvät vaaratekijät. Lapset eivät saa suorittaa puhdistusta ja huoltoa ilman valvontaa.
3. Lapsien valvonnalla varmistetaan, etteivät he leiki laitteella.
4. Kaikkinapainen katkaisukytkin on sisällytettävä kiinteään johdotukseen paikallisten johdotussääntöjen mukaisesti.
5.  Älä hävitä sähkölaitteita lajittelemattoman yhdyskuntajätteen mukana, vaan käytä erillisiä keräyspisteitä. Ota yhteyttä paikalliseen viranomaiseen saadaksesi tietoja käytettävissä olevista keräysjärjestelmistä. Jos sähkölaitteet viedään kaatopaikoille, vaarallisia aineita voi vuotaa pohjaveteen ja päästä ravintoketjuun vahingoittaen terveyttäsi ja hyvinvointiasi.
6. Rakenteen, johon tuuletin asennetaan, on kestettävä 22 kg:n paino.
7. Tuuletin tulee asentaa siten, että siivet ovat vähintään 2,3 m lattian yläpuolella.
8. Tämä tuuletin sopii sisä-, ulko- ja rannikkoalueille, joissa tuuletin on täysin peitetty vähintään yhdellä seinällä. Tämä tuuletin ei ole vesitiivis. Kun kattotuuletin asennetaan ulkoilmaan tai rannikolle, se on sijoitettava paikkaan, joka on suojattu vedeltä, tuulelta, pölyltä ja suolalta. Altistuminen näille elementeille mitätöi takuun. Tuulettimen asentaminen tilaan, jossa se altistuu vedelle tai kosteudelle, on vaarallista ja voi lisätä vaurion, loukkaantumisen tai sähköiskun riskiä ja mitätöi takuun.
9. Sähköasennuksen saa suorittaa valtuutettu sähköasentaja.
10. **VAROITUS:** Jos havaitset epätavallista huojuvaa tai värähtelevää liikettä, lopeta välittömästi kattotuulettimen käyttö ja ota yhteyttä valmistajaan, sen huoltoedustajaan tai pätevään henkilöön.
11. Turvajousituslaitteen osien vaihdon saa suorittaa valmistaja, sen huoltoedustaja tai pätevä henkilö.
12. Kattoon kiinnitettävät kiinnitysvälineet, kuten koukut tai muut laitteet, on kiinnitettävä riittävän lujasti kestämään neljä kertaa kattotuulettimen paino; että jousitusjärjestelmän asennuksen saa suorittaa valmistaja, sen huoltoedustaja tai pätevä henkilö.
13. ÄLÄ asenna tuuletinta vinoon kattoon.
14. **HUOMAUTUS:** Mukana olevat kannatinruuvit on tarkoitettu käytettäväksi vain puurakenteiden kanssa. Muissa kuin puurakenteissa TÄYTYY käyttää asianmukaista ruuvityyppiä. Varmista, että käytetyt ruuvit sopivat asennuspintaan ja ympäröivään ympäristöön.
15. **HUOMAUTUS:** Jos yhteen paikkaan on asennettu kaksi tai useampi tasavirtakattotuuletin, jokaiselle kattotuulettimelle tarvitaan eristyskytkin, joka tarvitaan ohjelmoitaessa kaukosäädintä ja vastaanotinta muodostamaan pariliitos.
16. **HUOMAUTUS:** Älä käytä moottoria ilman asennettuja siipiä!
17. **HUOMAUTUS:** Tuulettimen asennusvaihe 9, jos lamppu (D) ei ole pakollinen, asenna pohjakansi (H) tuulettinkokoonpanoon. Jos lamppu (D) on pakollinen, asenna lamppu (D) tuulettinkokoonpanoon.

1. **REMARQUE** : Lisez attentivement le mode d'emploi afin de garantir la sécurité d'installation et d'utilisation du ventilateur.
2. Cet appareil peut être utilisé par des enfants âgés de plus de 8 ans et des personnes ayant des capacités physiques, sensorielles et mentales réduites ou un manque d'expérience et de connaissances sauf si elles sont surveillées ou si elles ont reçu des instructions concernant l'utilisation de l'appareil en toute sécurité et si elles comprennent les dangers encourus. Le nettoyage et l'entretien ne doivent pas être effectués par des enfants sans surveillance.
3. Il convient de surveiller les enfants pour s'assurer qu'ils ne jouent pas avec l'appareil.
4. Un interrupteur de déconnexion omnipolaire doit être incorporé dans le câblage fixe, conformément aux règles de câblage locales.
5.  Ne jetez pas les appareils électriques avec les déchets municipaux non triés, utilisez des installations de collecte séparées. Contactez les autorités locales pour obtenir des informations sur les systèmes de collecte disponibles. Si les appareils électriques sont éliminés dans des décharges ou des dépotoirs, des substances dangereuses peuvent s'infiltrer dans la nappe phréatique et entrer dans la chaîne alimentaire, ce qui nuit à votre santé et à votre bien-être.
6. La structure sur laquelle le ventilateur est fixé doit être capable de supporter un poids de 22 kg.
7. Le ventilateur doit être fixé de sorte que les pales soient à au moins 2,3 m au-dessus du sol.
8. Ce ventilateur convient pour une utilisation en intérieur, en plein air et dans des régions côtières à condition d'être dans un emplacement entièrement couvert avec 1 mur minimum. Ce ventilateur n'est pas étanche. En cas d'installation dans une région côtière ou en plein air, le ventilateur de plafond doit être placé dans un emplacement à l'abri de l'eau, du vent, de la poussière et du sel. L'exposition aux éléments susmentionnés entraîne l'annulation de la garantie. Fixer le ventilateur à un emplacement où il est soumis à l'eau ou à l'humidité est dangereux et peut augmenter le risque de dommage, de blessure ou de choc électrique et annule la garantie.
9. L'installation électrique doit être effectuée par un électricien agréé.
10. **AVERTISSEMENT** : Si vous observez un mouvement oscillant ou un mouvement de balancement inhabituel, arrêtez immédiatement d'utiliser le ventilateur de plafond et contactez le fabricant, son agent d'entretien ou des personnes dûment qualifiées.
11. Le remplacement des pièces du dispositif de suspension de sécurité doit être effectué par le fabricant, son agent de maintenance ou des personnes dûment qualifiées.
12. Les moyens de fixation du ventilateur au plafond, tels que les crochets ou autres dispositifs, doivent être fixés avec une résistance suffisante pour supporter 4 fois le poids du ventilateur de plafond ; le montage du système de suspension doit être effectué par le fabricant, son agent d'entretien ou des personnes dûment qualifiées.
13. N'INSTALLEZ PAS le ventilateur sur un plafond incliné.
14. **REMARQUE** : Les vis de support fournies conviennent uniquement pour les structures en bois. Pour les structures autres que du bois, un type de vis approprié DOIT être utilisé. Veillez à ce que les vis utilisées soient adaptées à la surface de montage et à l'environnement.
15. **REMARQUE** : Si plusieurs ventilateurs de plafond CC sont installés dans le même lieu, un commutateur d'isolation est nécessaire pour chaque ventilateur de plafond, cela est nécessaire lors de la programmation de la télécommande et du récepteur en vue de leur appairage.
16. **REMARQUE** : Ne faites pas tourner le moteur sans les pales installées !
17. **REMARQUE** : À l'étape d'installation 9 du ventilateur, si aucune lampe (D) n'est requise, installez le couvercle inférieur (H) sur l'assemblage du ventilateur. Si la lampe (D) est nécessaire, installez la lampe (D) sur l'assemblage du ventilateur.

1. **HINWEIS:** Für eine sichere Installation und einen sicheren Betrieb die Anleitungen sorgfältig durchlesen.
2. Dieses Gerät kann von Kindern ab 8 Jahren sowie Personen mit eingeschränkten physischen, sensorischen oder geistigen Fähigkeiten oder Mangel an Erfahrung und Wissen im Umgang mit dem Gerät verwendet werden, wenn sie beaufsichtigt oder bezüglich des sicheren Gebrauchs unterwiesen wurden und die daraus resultierenden Gefahren kennen. Die Reinigung und Wartung dürfen nicht durch Kinder ohne Aufsicht erfolgen.
3. Kinder müssen beaufsichtigt werden, um sicherzustellen, dass sie nicht mit dem Gerät spielen.
4. In die feste Verkabelung muss ein allpoliger Trennschalter gemäß den örtlichen Verkabelungsvorschriften eingebaut werden.
5.  Entsorgen Sie elektrische Geräte nicht als unsortierten Siedlungsabfall, nutzen Sie separate Sammelstellen. Wenden Sie sich an Ihre Gemeindeverwaltung, um Informationen über die verfügbaren Sammelsysteme zu erhalten. Wenn Elektrogeräte auf Deponien entsorgt werden, können gefährliche Stoffe in das Grundwasser eindringen und in die Nahrungskette gelangen, was Ihrer Gesundheit und Ihrem Wohlbefinden schadet.
6. Die Struktur, an der der Ventilator montiert werden soll, muss ein Gewicht von 22 kg tragen können.
7. Der Ventilator sollte so montiert werden, dass sich die Flügel mindestens 2,3 m über dem Boden befinden.
8. Dieser Ventilator ist für Innenbereiche, im Freien und Küstenregionen geeignet, sofern er geschützt – vollständig von einem Dach bedeckt und durch mindestens eine Wand geschützt – betrieben wird. Dieser Ventilator ist nicht wasserfest. Im Freien oder in einer Küstenregion muss der Deckenventilator an einem Ort installiert werden, der vor Wasser, Wind, Staub und Salz geschützt ist. Andernfalls erlischt die Garantie. Die Montage des Ventilators unter Bedingungen, unter denen er Wasser oder Feuchtigkeit ausgesetzt ist, ist gefährlich und kann das Risiko von Schäden, Verletzungen oder Stromschlägen erhöhen und führt zum Erlöschen der Garantie.
9. Elektroinstallationsarbeiten müssen von einem ausgebildeten Elektriker ausgeführt werden.
10. **WARNUNG:** Bei ungewöhnlichen Unwucht- oder oszillierenden Bewegungen ist der Deckenventilator sofort außer Betrieb zu nehmen und der Hersteller, sein Servicepartner oder entsprechend qualifizierte Personen zu kontaktieren.
11. Teile der Sicherheitsaufhängung müssen vom Hersteller, seinem Servicepartner oder entsprechend qualifizierten Personen ausgetauscht werden.
12. Die Befestigungsmittel für die Deckenmontage, wie z. B. Haken oder andere Vorrichtungen, müssen so fest montiert werden, dass sie das 4-fache Gewicht des Deckenventilators halten können. Die Montage des Aufhängungssystems muss vom Hersteller, seinem Servicepartner oder entsprechend qualifizierten Personen ausgeführt werden.
13. Montieren Sie den Ventilator NICHT an einer Dachschräge.
14. **HINWEIS:** Die mitgelieferten Befestigungsschrauben sind nur für Holzkonstruktionen geeignet. Für andere Konstruktionen als Holz MUSS der entsprechende Schraubentyp verwendet werden. Stellen Sie sicher, dass die verwendeten Schrauben für die Montagefläche und die Umgebung geeignet sind.
15. **HINWEIS:** Wenn an einem Ort mehrere Deckenventilatoren mit Wechselstromantrieb angeschlossen sind, ist für jeden Ventilator ein Trennschalter notwendig. Dies ist notwendig, um die Verbindung zwischen der Fernbedienung und dem Empfänger herzustellen.
16. **HINWEIS:** Lassen Sie den Motor nicht ohne montierte Flügel laufen!
17. **HINWEIS:** Ventilator-Installation Schritt 9: Wenn keine Lampe (D) benötigt wird, montieren Sie die untere Abdeckung (H) an der Ventilatorbaugruppe. Wenn die Lampe(D) benötigt wird, installieren Sie die Lampe (D) an der Ventilatorbaugruppe.

1. **ΣΗΜΕΙΩΣΗ:** Διαβάστε προσεκτικά τις οδηγίες για ασφαλή εγκατάσταση και λειτουργία του ανεμιστήρα.
2. Αυτή η συσκευή μπορεί να χρησιμοποιηθεί από παιδιά ηλικίας 8 χρονών και πάνω και από άτομα με περιορισμένες σωματικές, αισθητήριες ή διανοητικές ικανότητες, ή από άτομα με ελλιπή εμπειρία και γνώσεις, εφόσον επιβλέπονται ή έχουν λάβει οδηγίες για την ασφαλή χρήση της συσκευής και κατανοούν τους εμπλεκόμενους κινδύνους. Οι εργασίες καθαρισμού και συντήρησης δεν πρέπει να πραγματοποιούνται από παιδιά χωρίς επίβλεψη.
3. Τα παιδιά πρέπει να επιβλέπονται, ώστε να διασφαλίζεται ότι δεν παίζουν με τη συσκευή.
4. Η σταθερή καλωδίωση θα πρέπει να περιλαμβάνει διακόπτη απομόνωσης όλων των αγωγών ρεύματος (φάσεις και ουδέτερο) σύμφωνα τους τοπικούς ηλεκτρολογικούς κανονισμούς.
5.  Οι ηλεκτρικές συσκευές δεν πρέπει να απορρίπτονται μαζί με τα οικιακά απορρίμματα. Χρησιμοποιήστε ξεχωριστές εγκαταστάσεις συλλογής απορριμμάτων. Απευθυνθείτε στις τοπικές αρχές για πληροφορίες σχετικά με τα διαθέσιμα συστήματα συλλογής. Αν τα απόβλητα ηλεκτρικών συσκευών απορρίπτονται σε χωματερές, υπάρχει κίνδυνος να διαρρεύσουν επικίνδυνες ουσίες στα υπόγεια ύδατα και να περάσουν στην τροφική αλυσίδα, με κίνδυνο για την υγεία σας.
6. Η κατασκευή πάνω στην οποία θα κρεμαστεί ο ανεμιστήρας θα πρέπει να μπορεί να υποστηρίξει βάρος 22 κιλών.
7. Ο ανεμιστήρας θα πρέπει να τοποθετηθεί με τέτοιο τρόπο, ώστε τα πτερύγια να βρίσκονται τουλάχιστον 2,3 μέτρα πάνω από το δάπεδο.
8. Αυτός ο ανεμιστήρας μπορεί να εγκατασταθεί σε εσωτερικό και σε εξωτερικό χώρο, καθώς και σε παράκτιες περιοχές, εφόσον ο ανεμιστήρας καλύπτεται πλήρως από τουλάχιστον 1 τοίχο. Ο ανεμιστήρας δεν είναι αδιάβροχος. Αν εγκατασταθεί σε εξωτερικό χώρο ή σε παράκτια περιοχή, θα πρέπει να είναι προστατευμένος από το νερό, τον αέρα, τη σκόνη και το αλάτι. Η έκθεση σε αυτά τα στοιχεία ακυρώνει την εγγύηση. Η εγκατάσταση του ανεμιστήρα σε χώρο εκτεθειμένο σε νερό ή υγρασία είναι επικίνδυνη και αυξάνει τον κίνδυνο ζημιάς, τραυματισμού ή ηλεκτροπληξίας, ενώ ακυρώνει την εγγύηση.
9. Η εγκατάσταση ηλεκτρολογικών πρέπει να διεξάγεται από εξειδικευμένο επαγγελματία ηλεκτρολόγο
10. **ΠΡΟΕΙΔΟΠΟΙΗΣΗ:** Εάν παρατηρήσετε ότι ο ανεμιστήρας οροφής τραντάζεται ή ταλαντεύεται περίεργα, σταματήστε αμέσως να χρησιμοποιείτε τον ανεμιστήρα και επικοινωνήστε με τον κατασκευαστή, τον αντιπρόσωπο σέρβις του κατασκευαστή ή κατάλληλο επαγγελματία.
11. Η αντικατάσταση των εξαρτημάτων του συστήματος ανάρτησης ασφαλείας πρέπει να πραγματοποιείται από τον κατασκευαστή, τον αντιπρόσωπο σέρβις του κατασκευαστή ή κατάλληλο επαγγελματία.
12. Τα εξαρτήματα προσάρτησης στην οροφή, όπως είναι τα άγκιστρα ή άλλες διατάξεις, πρέπει να στερεώνονται κατάλληλα, έτσι ώστε να αντέχουν 4 φορές το βάρος του ανεμιστήρα οροφής. Το σύστημα ανάρτησης θα πρέπει να εγκατασταθεί από τον κατασκευαστή, τον αντιπρόσωπο σέρβις του κατασκευαστή ή κατάλληλο επαγγελματία.
13. ΜΗΝ τοποθετήσετε τον ανεμιστήρα σε οροφή με κλίση.
14. **ΣΗΜΕΙΩΣΗ:** Οι παρεχόμενες βίδες στερέωσης είναι κατάλληλες μόνο για ξύλο. Για κατασκευές από άλλο υλικό, εκτός ξύλου, θα ΠΡΕΠΕΙ να χρησιμοποιηθεί ο κατάλληλος τύπος βίδας. Βεβαιωθείτε ότι οι χρησιμοποιούμενες βίδες είναι κατάλληλες για την επιφάνεια προσάρτησης και τον περιβάλλοντα χώρο.
15. **ΣΗΜΕΙΩΣΗ:** Εάν εγκατασταθούν δύο ή περισσότεροι ανεμιστήρες οροφής DC στην ίδια τοποθεσία, απαιτείται ένας διακόπτης απομόνωσης για κάθε ανεμιστήρα οροφής. Αυτό είναι απαραίτητο όταν προγραμματίζετε ζεύξη του τηλεχειριστηρίου με το δέκτη.
16. **ΣΗΜΕΙΩΣΗ:** Μην θέσετε σε λειτουργία το μοτέρ εάν δεν έχουν εγκατασταθεί τα πτερύγια!
17. **ΣΗΜΕΙΩΣΗ:** Βήμα 9 εγκατάστασης ανεμιστήρα: εάν δεν απαιτείται λυχνία (D), τοποθετήστε το κάτω κάλυμμα (H) επάνω στο συγκρότημα ανεμιστήρα. Εάν η λυχνία (D) είναι απαραίτητη, τοποθετήστε τη λυχνία (D) επάνω στο συγκρότημα ανεμιστήρα.

1. **MEGJEGYZÉS:** Olvassa el figyelmesen a biztonságos telepítésre és a ventilátor működésére vonatkozó utasításokat.
2. A készüléket akkor használhatják 8 éves vagy annál idősebb gyermekek, illetve csökkent fizikai, érzékszervi, vagy mentális képességekkel rendelkező, vagy kellő tudással és tapasztalattal nem rendelkező személyek, ha számukra felügyeletet biztosítanak, vagy utasításokkal látják el őket a készülék biztonságos használatával kapcsolatban, és megértik az azzal járó veszélyeket. A tisztítást és karbantartást felügyelet nélküli gyermekek nem végezhetik.
3. A gyerekeket szemmel kell tartani, hogy ne játsszanak a készülékkel.
4. Minden pólust leválasztó kapcsolót kell beépíteni a rögzített vezetékekbe a helyi huzalozási szabályoknak megfelelően.
5.  Ne dobja ki az elektromos készülékeket a szelektálatlan háztartási hulladékkal együtt, szelektív hulladékgyűjtő helyeken helyezze el ezeket. Forduljon a helyi önkormányzathoz a rendelkezésre álló gyűjtőhelyekkel kapcsolatos információért. Ha az elektromos berendezéseket hulladéklerakóban vagy szeméttelpeken ártalmatlanítják, olyan veszélyes anyagok kerülhetnek belőlük a talajvízbe, majd onnan a táplálkozási láncba, amelyek veszélyeztetik az egészséget és az emberi jólétet.
6. A szerkezetnek, amelyre a ventilátort felszerelik, el kell bírnia 22 kg súlyt.
7. A ventilátort úgy kell felszerelni, hogy a pengék legalább 2,3 m-rel legyenek a padló felett.
8. Ez a ventilátor alkalmas beltéri, szabadtéri és part menti területeken, ahol a ventilátor teljesen fedett, és legalább 1 fal van. Ez a ventilátor nem vízálló. Ha kültéri vagy tengerparti területen szerelik fel, a mennyezeti ventilátort víztől, széltől, portól és sótól védett helyen kell elhelyezni. Ha ezen elemeknek ki van téve, akkor a garancia érvényét veszíti. A ventilátort veszélyes olyan helyen felszerelni, ahol víznek vagy nedvességnek van kitéve, ez növelheti a károsodás kockázatát, sérülés vagy áramütés veszélyét, és a garancia érvényét veszíti.
9. Az elektromos telepítést szakképzett, engedéllyel rendelkező villanszerelőnek kell végeznie
10. **FIGYELMEZTETÉS:** Ha szokatlan ingadozó vagy oszcilláló mozgás figyelhető meg, azonnal hagyja abba a mennyezeti ventilátor használatát, és vegye fel a kapcsolatot a gyártóval, a szervizével vagy megfelelően képzett személyekkel.
11. A biztonsági felfüggesztési rendszer alkatrészeinek cseréjét a gyártónak, a szervizének vagy megfelelően képzett személyeknek kell elvégeznie.
12. A mennyezetre való rögzítéshez szükséges rögzítőeszközöket, például horgokat vagy egyéb eszközöket úgy kell rögzíteni, hogy elbírják a mennyezeti ventilátor tömegének négyszeresét; a felfüggesztési rendszer felszerelését a gyártó, a szervize vagy megfelelően képzett személyek végezzék el.
13. NE szerelje fel a ventilátort döntött mennyezetre.
14. **MEGJEGYZÉS:** A mellékelt tartócsavarok csak faszervezetekhez használhatók. A nem fa szerkezetek esetében a megfelelő csavart KELL használni. Győződjön meg arról, hogy a használt csavarok alkalmasak-e a szerelési felülethez és a környezethez.
15. **MEGJEGYZÉS:** Ha két vagy több DC mennyezeti ventilátor van felszerelve egy helyiségben, akkor minden mennyezeti ventilátorhoz külön kapcsoló szükséges, erre akkor van szükség, ha a távirányítót és a vevőegységet párosítják.
16. **MEGJEGYZÉS:** Ne működtesse a motort felszerelt lapátok nélkül!
17. **MEGJEGYZÉS:** A ventilátor 9-os beszerelési lépése, ha nincs szükség lámpára (D), szerelje fel az alsó burkolatot (H) a ventilátor egységre. Ha a lámpa (D) szükséges, szerelje fel a lámpát (D) a ventilátor egységre.

1. **NOTA:** leggere attentamente le istruzioni per un'installazione e un utilizzo in sicurezza.
2. Questo apparecchio può essere usato da bambini di età superiore a 8 anni e da persone con ridotte capacità fisiche, sensoriali o mentali o prive di esperienza o conoscenza, solo se supervisionati o istruiti sull'uso sicuro dell'apparecchio e se comprendono i rischi correlati. Le operazioni di pulizia e manutenzione ordinaria non devono essere effettuate da bambini non supervisionati.
3. Sorvegliare i bambini per accertarsi che non giochino con l'apparecchio.
4. L'impianto elettrico deve essere protetto da un interruttore differenziale, conformemente alle normative elettriche locali.
5.  Non gettare gli apparecchi elettrici insieme ai rifiuti domestici, ma smaltirli presso gli appositi punti di raccolta. Contattare le autorità locali per informazioni sui sistemi di raccolta disponibili. Se gli apparecchi elettrici vengono gettati nelle discariche, le sostanze pericolose che contengono possono infiltrarsi nella falda freatica ed entrare nella catena alimentare, con effetti nocivi su salute e benessere.
6. La struttura su cui verrà installato il ventilatore deve essere in grado di sostenere un peso di 22 kg.
7. Il ventilatore deve essere installato in modo che le pale siano ad almeno 2,3 metri di altezza dal pavimento.
8. Questo ventilatore è adatto ad aree in interni, all'aperto e costiere, purché sia completamente protetto da almeno 1 parete. Questo ventilatore non è impermeabile. Se collocato in aree all'aperto o costiere, il ventilatore deve essere installato in una posizione protetta da acqua, vento, polvere e sale. L'esposizione a tali elementi comporta l'annullamento della garanzia. L'installazione del ventilatore in una posizione esposta ad acqua o umidità è pericolosa, può aumentare il rischio di danni, lesioni o scossa elettrica e comporta l'annullamento della garanzia.
9. L'installazione elettrica deve essere effettuata da un elettricista qualificato.
10. **AVVERTENZA!** In caso di oscillazioni anomale, interrompere immediatamente l'uso del ventilatore a soffitto e contattare il costruttore, il suo centro di assistenza o un tecnico qualificato.
11. La sostituzione delle parti del sistema di sospensione di sicurezza deve essere effettuata dal costruttore, dal suo centro di assistenza o da un tecnico qualificato.
12. I dispositivi di fissaggio del ventilatore al soffitto, ad esempio i ganci, devono essere in grado di sostenere 4 volte il peso del ventilatore; l'installazione del sistema di sospensione deve essere effettuata dal costruttore, dal suo centro di assistenza o da un tecnico qualificato.
13. NON installare il ventilatore su soffitti angolati.
14. **NOTA:** le viti di supporto fornite sono destinate esclusivamente a strutture in legno. Per strutture diverse dal legno, è OBBLIGATORIO usare viti di tipo appropriato. Assicurarsi che le viti utilizzate siano adatte alla superficie di installazione e all'ambiente circostante.
15. **NOTA:** se sono presenti due o più ventilatori elettrici a soffitto nello stesso luogo, è necessario dotare ciascun ventilatore di un interruttore di isolamento per abbinare correttamente il telecomando con il ricevitore.
16. **NOTA:** non accendere il motore se le pale non sono installate.
17. **NOTA:** se al passaggio 9 dell'assemblaggio la lampada non viene installata (D), fissare la copertura inferiore (H) sul ventilatore. Se la lampada (D) viene installata, fissare la lampada(D) sul ventilatore.

1. **OPMERKING:** Lees de instructies aandachtig door voor een veilige installatie en juiste werking van de ventilator.
2. Dit apparaat kan worden gebruikt door kinderen vanaf 8 jaar en personen met verminderde fysieke, zintuiglijke of mentale vermogens of een gebrek aan ervaring en kennis, indien zij onder toezicht staan of instructies hebben gekregen over het veilige gebruik van het apparaat en als zij de gevaren ervan begrijpen. Reiniging en onderhoud mag zonder toezicht niet door kinderen worden uitgevoerd.
3. Kinderen moeten onder toezicht staan om er zeker van te zijn dat ze niet met het apparaat spelen.
4. Zorg dat de ventilator wordt aangesloten op een schakelaar waarbij alle polen worden onderbroken en volg de plaatselijke bedradingsvoorschriften.
5.  Gooi elektrische apparaten niet weg als ongesorteerd huishoudelijk afval. Maak gebruik van aparte inzamelingsfaciliteiten voor elektrische apparatuur. Neem contact op met uw gemeente voor informatie over de beschikbare inzamelingssystemen. Als elektrische apparaten op stortplaatsen terechtkomen, kunnen gevaarlijke stoffen in het grondwater lekken en in de voedselketen terechtkomen, wat schadelijk is voor uw gezondheid en welzijn.
6. De constructie waarop de ventilator wordt gemonteerd moet een gewicht van 22 kg kunnen dragen.
7. De ventilator moet zo worden gemonteerd dat de ventilatorbladen zich minstens 2,3 m boven de vloer bevinden.
8. Deze ventilator is bestemd voor zowel binnen- als buitenshuis en kustgebieden wanneer de ventilator volledig is afgedekt door minstens 1 wand. Deze ventilator is niet waterdicht. Wanneer deze plafondventilator buitenshuis of in een kusgebied wordt geïnstalleerd, kies voor een locatie die tegen water, wind, stof en zout is beschermd. Blootstelling aan deze elementen zal de garantie ongeldig maken. De ventilator op een plaats monteren waar deze aan water of vocht onderhevig is, is gevaarlijk en kan het risico op schade, letsel of elektrische schokken vergroten en zal de garantie ongeldig maken.
9. De elektrische installatie moet worden uitgevoerd door een gekwalificeerde, gecertificeerde electricien.
10. **WAARSCHUWING:** Bij ongewone trillingen of oscillerende bewegingen moet het gebruik van de plafondventilator onmiddellijk worden gestaakt en moet contact worden opgenomen met de fabrikant, een servicetechnicus of een daartoe bevoegde persoon.
11. De vervanging van onderdelen van de veiligheidsophanging moet worden uitgevoerd door de fabrikant, een servicetechnicus of een daartoe bevoegde persoon.
12. De bevestigingsmiddelen voor het plafond, zoals haken of andere onderdelen, moeten voldoende stevig worden bevestigd om 4 maal het gewicht van de plafondventilator te kunnen weerstaan; de montage van het ophangstelsel moet worden uitgevoerd door de fabrikant, een servicetechnicus of een daartoe bevoegde persoon.
13. Installeer de ventilator NIET op een schuin plafond.
14. **OPMERKING:** De meegeleverde beugelschroeven zijn alleen voor gebruik met houten constructies. Voor andere constructies dan hout moet het juiste schroeftype en eventueel pluggen worden gebruikt. Controleer of de gebruikte schroeven geschikt zijn voor het montageoppervlak.
15. **OPMERKING:** Als er twee of meer gelijkstroom-plafondventilators op één locatie zijn geïnstalleerd, is een scheidingsschakelaar vereist voor elke plafondventilator. Dit is vereist tijdens het programmeren en elkaar koppelen van de afstandsbediening en de ontvanger.
16. **OPMERKING:** Laat de motor niet draaien zonder de ventilatorbladen geïnstalleerd!
17. **OPMERKING:** Installatiestap 9 van ventilator, als er geen lamp (D) nodig is, installeer dan de onderste afdekking (H) op de ventilatoreenheid. Als er een lamp (D) nodig is, installeer dan de lamp (D) op de ventilatoreenheid.

1. **MERK:** Les instruksjonene nøye for sikker installasjon og viftedrift.
2. Dette apparatet kan brukes av barn fra 8 år og oppover og personer med reduserte fysiske, sensoriske eller mentale evner eller mangel på erfaring og kunnskap hvis de har fått tilsyn eller instruksjoner om bruk av apparatet på en sikker måte og forstår farene som er involvert. Rengjøring og vedlikehold skal ikke utføres av barn uten tilsyn.
3. Barn må holdes under oppsyn for å sikre at de ikke leker med apparatet.
4. En heldekkende frakoblingsbryter må innlemmes i de faste ledningene, i samsvar med lokale ledningsregler.
5.  Ikke kast elektriske apparater som usortert kommunalt avfall, bruk separate oppsamlingsanlegg. Kontakt lokale myndigheter for informasjon om hvilke innsamlingssystemer som er tilgjengelige. Hvis elektriske apparater kastes i deponier eller dumper, kan farlige stoffer lekke ut i grunnvannet og komme inn i næringskjeden og skade helsen og trivselen din.
6. Strukturen som viften skal monteres på, må være i stand til å støtte en vekt på 22 kg.
7. Viften skal monteres slik at bladene er minst 2,3 m over gulvet.
8. Denne viften er egnet for innendørs, utendørs og kystområder der viften er helt dekket med minst 1 vegg. Denne viften er ikke vanntett. Når takviften installeres i et utendørs- eller kystområde, må den plasseres på et sted som er beskyttet mot vann, vind, støv og salt. Eksponering for disse elementene vil ugyldiggjøre garantien. Montering av viften i en situasjon der den utsettes for vann eller fuktighet er farlig og kan øke risikoen for skade, personskade eller elektrisk støt og vil ugyldiggjøre garantien.
9. Elektrisk installasjon skal utføres av en kvalifisert autorisert elektriker
10. **ADVARSEL:** Hvis uvanlig gyngende eller oscillerende bevegelse observeres, må du umiddelbart slutte å bruke takviften og kontakte produsenten, servicerepresentanten eller kvalifiserte personer.
11. Utskifting av deler av sikkerhetsopphengssystemet skal utføres av produsenten, dens servicerepresentant eller kvalifiserte personer.
12. Festemidlene for festing til taket, for eksempel kroker eller andre enheter, skal festes med tilstrekkelig styrke til å tåle 4 ganger vekten av takviften; og monteringen av fjæringssystemet skal utføres av produsenten, dens servicerepresentant eller kvalifiserte personer.
13. IKKE monter viften på et vinklet tak.
14. **MERK:** De medfølgende brakettskruene er kun til bruk med trekonstruksjoner. For andre konstruksjoner enn tre MÅ riktig skruetype brukes. Påse at skruene som brukes er egnet for monteringsoverflaten og omgivelsene.
15. **MERK:** Hvis det er installert to eller flere likestrømstakvifter på ett sted, kreves det en isolasjonsbryter for hver takvifte, dette er nødvendig når du programmerer fjernkontrollen og mottakeren til å pare seg sammen.
16. **MERK:** Ikke kjør motoren uten at bladene er montert!
17. **MERK:** Vifteinstallasjon trinn 9, hvis ingen lampe (D) er nødvendig, installerer du bunndekselet (H) på vifteenheten. Hvis lampen(D) er nødvendig, installerer du lampen (D) på vifteenheten.

1. **UWAGA:** W celu bezpiecznego zainstalowania i użytkowania wentylatora prosimy uważnie przeczytać instrukcję.
2. Pod warunkiem zapewnienia odpowiedniego nadzoru, pouczenia na temat bezpiecznej obsługi i dopilnowania zrozumienia zagrożeń, urządzenie może być używane przez dzieci w wieku od lat 8, osoby o ograniczeniach fizycznych, czuciowych lub psychicznych, a także osoby, którym brak jest doświadczenia lub wiedzy. Dzieci nie mogą bez nadzoru wykonywać czynności związanych z czyszczeniem i konserwacją.
3. Aby nie dopuścić do zabawy urządzeniem, dzieci powinny pozostawać pod opieką osób dorosłych.
4. Zgodnie z przepisami lokalnymi dotyczącymi okablowania, okablowanie stałe musi być wyposażone w przełącznik rozłączający wszystkie styki.
5.  Urządzeń elektrycznych nie należy wyrzucać razem z nieposortowanymi odpadami komunalnymi, należy korzystać z oddzielnych punktów zbierania odpadów. Więcej informacji o dostępnych systemach zbiórki można uzyskać od władz lokalnych. Wyrzucanie urządzeń elektrycznych na wysypisko grozi wyciekami niebezpiecznych substancji do wód gruntowych i przedostaniem się ich do łańcucha pokarmowego, ze szkodą dla zdrowia i jakości życia użytkownika.
6. Konstrukcja, do której ma być zamontowany wentylator musi być w stanie utrzymać ciężar 22 kg.
7. Wentylator należy zamontować tak, aby łopatki znajdowały się na wysokości co najmniej 2,3 m nad podłogą.
8. Ten wentylator nadaje się do użytku w pomieszczeniach, na świeżym powietrzu oraz na obszarach przybrzeżnych, gdzie wentylator jest całkowicie osłonięty co najmniej 1 ścianą. Ten wentylator nie jest wodoodporny. W przypadku instalacji na świeżym powietrzu lub w strefie przybrzeżnej wentylator sufitowy musi być zamontowany w miejscu zabezpieczonym przed wodą, wiatrem, pyłem i solą. Wystawienie urządzenia na działanie powyższych czynników powoduje utratę gwarancji. Montaż wentylatora w warunkach, w których będzie on narażony na wilgoć lub działanie wody jest niebezpieczny, może zwiększyć ryzyko uszkodzenia, urazów lub porażenia prądem oraz powoduje utratę gwarancji.
9. Instalacja elektryczna powinna zostać wykonana przez wykwalifikowanego elektryka z uprawnieniami.
10. **OSTRZEŻENIE:** W przypadku zaobserwowania nietypowego chybota lub oscylacji należy natychmiast zaprzestać używania wentylatora sufitowego i skontaktować się z producentem, jego serwisem lub innymi osobami o odpowiednich kwalifikacjach.
11. Wymiany elementów systemu bezpiecznego zawieszenia dokonuje producent, jego serwis lub inne osoby o odpowiednich kwalifikacjach.
12. Elementy mocujące służące do przytwierdzenia do sufitu, takie jak haki lub inne urządzenia, należy mocować w sposób gwarantujący wystarczającą wytrzymałość, tj. tak, aby wytrzymały 4-krotność ciężaru wentylatora sufitowego; montaż systemu zawieszającego powinien zostać dokonany przez producenta, jego serwis lub inne osoby o odpowiednich kwalifikacjach.
13. Wentylatora NIE należy instalować na skośnym suficie.
14. **UWAGA:** Dostarczone śruby wspornika są przeznaczone do stosowania wyłącznie do konstrukcji drewnianych. W przypadku konstrukcji innych niż drewniane należy KONIECZNIE stosować odpowiedni typ wkręta. Należy dopilnować, aby używane śruby były dobrane odpowiednio do powierzchni montażowej i otoczenia.
15. **UWAGA:** Jeśli w jednej lokalizacji zainstalowano dwa lub więcej wentylatorów sufitowych na prąd stały, dla każdego wentylatora sufitowego wymagany jest przełącznik odcinający; jest to potrzebne podczas programowania pilota i odbiornika do sparowania ich razem.
16. **UWAGA:** Nie należy włączać silnika bez wcześniejszego zainstalowania łopatek!
17. **UWAGA:** W kroku 9 instalacji wentylatora, jeśli nie jest wymagana lampa (D), pokrywę dolną (H) należy zainstalować na zespole wentylatora. Jeśli lampa (D) jest potrzebna, lampę (D) należy zainstalować na zespole wentylatora.

1. **NOTA:** Leia as instruções com atenção para uma instalação segura e funcionamento da ventoinha.
2. Este aparelho pode ser usado por crianças com mais de 8 anos de idade e pessoas com capacidades físicas, sensoriais ou mentais reduzidas, ou falta de experiência e conhecimentos, se forem supervisionadas e ensinadas quanto à utilização do aparelho de um modo seguro, e compreenderem os perigos envolvidos. A limpeza e manutenção não deverão ser feitas por crianças sem supervisão.
3. As crianças devem ser supervisionadas, para se certificar de que não brincam com o aparelho.
4. Tem de ser incorporado um interruptor para desligar todos os polos na cablagem fixa, de acordo com as regras de cablagem locais.
5.  Não elimine aparelhos elétricos juntamente com o lixo doméstico comum. Utilize sistemas de recolha em separado para este tipo de produtos. Contacte as autoridades locais para obter mais informações em relação aos sistemas de recolha disponíveis. Se os equipamentos elétricos forem eliminados em aterros ou lixeiras, substâncias perigosas podem vazar para os lençóis freáticos e entrar na cadeia de alimentação, danificando a sua saúde e bem-estar.
6. A estrutura onde montar a ventoinha tem de ser capaz de suportar um peso de 22 kg.
7. A ventoinha deverá ser montada de modo a que as lâminas estejam a, pelo menos, 2,3 m acima do chão.
8. Esta ventoinha é adequada para o interior em áreas ao ar livre e costeiras, onde a ventoinha esteja completamente coberta com, pelo menos, 1 parede. Esta ventoinha não é à prova de água. Quando instalada ao ar fresco ou em áreas costeiras, a ventoinha de teto tem de ser posicionada num local protegido da água, vento, pó e sal. A exposição a estes elementos anula a garantia. Montar a ventoinha num local onde esteja exposta a água ou humidade é perigoso e pode aumentar o risco de danos, ferimentos ou choque elétrico, e anula a garantia.
9. A instalação elétrica deverá ser efetuada por um eletricista qualificado.
10. **AVISO:** Se observar um movimento oscilante ou flutuante invulgar, pare imediatamente de usar a ventoinha de teto e contacte o fabricante, o serviço de assistência ou pessoas devidamente qualificadas.
11. A substituição de peças do dispositivo de segurança do sistema de suspensão deve ser realizada pelo fabricante, o serviço de assistência ou por pessoas devidamente qualificadas.
12. Os meios de fixação para fixar ao teto, tais como ganchos ou outros dispositivos devem ser fixados com força suficiente para suportar 4 vezes o peso da ventoinha de teto; a montagem do sistema de suspensão deverá ser realizada pelo fabricante, o serviço de assistência ou por pessoas devidamente qualificadas.
13. **NÃO** instale a ventoinha em tetos de ângulo.
14. **NOTA:** Os parafusos de suporte fornecidos só podem ser usados com estruturas de madeira. Para outro tipo de estruturas, TEM de usar parafusos do tipo adequado. Certifique-se de que os parafusos usados são adequados para a superfície de montagem e ambiente em redor.
15. **NOTA:** Se houver duas ou mais ventoinhas de teto DC instaladas num local, é necessário um interruptor de isolamento para cada ventoinha de teto. Isto é necessário quando emparelhar o telecomando e o recetor.
16. **NOTA:** Não permita ao motor funcionar sem as lâminas instaladas!
17. **NOTA:** Instalação da ventoinha, passo 9, se não for necessário qualquer lâmpada (D), instale a cobertura inferior (H) no conjunto da ventoinha. Se for necessário uma lâmpada (D), instale a lâmpada (D) no conjunto da ventoinha.

1. **NOTĂ:** Citiți cu atenție instrucțiunile pentru instalarea în siguranță și funcționarea ventilatorului.
2. Acest aparat poate fi utilizat de copii cu vârsta de cel puțin 8 ani și de persoanele cu capacități fizice, senzoriale sau mentale reduse sau lipsite de experiență și cunoștințe dacă sunt supravegheate sau au fost instruite cu privire la utilizarea aparatului într-un mod sigur și înțeleg pericolele implicate. Curățarea și întreținerea nu trebuie efectuate de copii nesupravegheați.
3. Copiii trebuie supravegheați pentru a se asigura că nu se joacă cu aparatul.
4. Un comutator de deconectare cu toți polii trebuie încorporat în cablajul fix, în conformitate cu regulile locale de cablare.
5.  Nu eliminați aparatele electrice ca deșeuri municipale nesortate, utilizați unități de colectare separată. Contactați administrația locală pentru informații cu privire la sistemele de colectare disponibile. Dacă aparatele electrice sunt eliminate în depozitele de deșeuri sau în gropile de gunoi, substanțele periculoase se pot scurge în apa subterană și pot intra în lanțul alimentar, afectându-vă sănătatea și bunăstarea.
6. Structura pe care urmează să fie montat ventilatorul trebuie să poată suporta o greutate de 22 kg.
7. Ventilatorul trebuie montat astfel încât paletele să fie la cel puțin 2,3 m deasupra podelei.
8. Acest ventilator este potrivit pentru interior, aer liber și zonele de coastă în care ventilatorul este complet adăpostit de un minimum 1 perete. Acest ventilator nu este rezistent la apă. Atunci când este instalat în aer liber sau într-o zonă de coastă, ventilatorul de tavan trebuie poziționat într-un loc protejat de apă, vânt, praf și sare. Expunerea la aceste elemente va anula garanția. Montarea ventilatorului într-o situație în care este supus apei sau umidității este periculoasă și poate crește riscul de deteriorare, vătămare sau șoc electric și va anula garanția.
9. Instalația electrică trebuie realizată de un electrician autorizat calificat.
10. **AVERTISMENT:** Dacă se observă o mișcare neobișnuită sau oscilantă, opriți imediat utilizarea ventilatorului de tavan și contactați producătorul, agentul său de service sau persoanele calificate corespunzător.
11. Înlocuirea părților dispozitivului sistemului de suspensie de siguranță se efectuează de către producător, agentul său de service sau de către persoane calificate în mod corespunzător.
12. Mijloacele de fixare pentru fixarea pe tavan, cum ar fi cârligele sau alte dispozitive, se fixează cu o rezistență suficientă pentru a rezista de 4 ori greutatea ventilatorului de tavan; montarea sistemului de suspensie trebuie să fie efectuată de producător, de agentul său de service sau de persoane calificate corespunzător.
13. NU instalați ventilatorul pe un plafon înclinat.
14. **NOTĂ:** Șuruburile suportului prevăzute sunt destinate utilizării numai cu structuri din lemn. Pentru alte structuri decât lemnul, trebuie să se utilizeze tipul de șurub corespunzător. Asigurați-vă că șuruburile utilizate sunt potrivite pentru suprafața de montare și mediul înconjurător.
15. **NOTĂ:** Dacă există două sau mai multe ventilatoare de tavan cu c.c. instalate într-o singură locație, este necesar un comutator de izolare pentru fiecare ventilator de tavan; acest lucru este necesar atunci când programați telecomanda și receptorul să se asocieze.
16. **NOTĂ:** Nu rulați motorul fără a fi instalate paletele!
17. **NOTĂ:** Pasul 9 de instalare a ventilatorului: dacă nu este necesară lampa (D), instalați capacul inferior (H) pe ansamblul ventilatorului. Dacă lampa (D) este necesară, instalați lampa (D) pe ansamblul ventilatorului .

1. **ПРИМЕЧАНИЕ.** Внимательно прочитайте инструкции для безопасной установки и использования вентилятора.
2. Этим устройством могут пользоваться дети старше 8 лет, а также лица со сниженными физическими, сенсорными или ментальными возможностями или с недостаточным опытом и знаниями, при условии присмотра за ними или инструктажа относительно безопасного использования устройства и понимания возможной опасности. Не позволяйте детям выполнять очистку и обслуживание устройства без наблюдения взрослых.
3. Следите за тем, чтобы дети не играли с этим устройством.
4. В соответствии с местными электротехническими нормами в стационарную проводку должно быть встроено устройство для размыкания всех контактов.
5.  Не выбрасывайте электроприборы вместе с неотсортированными городскими отходами; пользуйтесь специальными пунктами сбора вторсырья. Для получения информации о доступных пунктах сбора вторсырья свяжитесь с представителями местных органов власти. При утилизации электрических устройств на свалках в подземные воды могут просочиться опасные вещества, которые затем попадут в пищевую цепь и приведут к общему ухудшению здоровья и благополучия.
6. Конструкция, на которую крепится вентилятор, должна выдерживать массу в 22 кг.
7. Вентилятор должен быть установлен так, чтобы лопасти находились на высоте не менее 2,3 м от пола.
8. Этот вентилятор подходит для использования в помещениях, на открытом воздухе и в прибрежных зонах, где он полностью закрыт как минимум 1 стеной. Этот вентилятор не является водонепроницаемым. При установке на открытом воздухе или в прибрежной зоне потолочный вентилятор необходимо размещать в защищенном от воды, ветра, пыли и соли месте. Воздействие этих факторов может привести к аннулированию гарантии. Установка вентилятора в местах, где он может быть подвержен воздействию воды или влаги, опасна и может увеличить риск повреждения, травмы или поражения электрическим током, а также привести к аннулированию гарантии.
9. Электромонтаж должен выполняться квалифицированным лицензированным электриком
10. **ПРЕДУПРЕЖДЕНИЕ.** Если наблюдаются необычные колебания или вибрации, немедленно прекратите использование потолочного вентилятора и обратитесь к производителю, его сервисному агенту или квалифицированным специалистам.
11. Замена частей устройства безопасной подвески должна выполняться изготовителем, его сервисным агентом или квалифицированными специалистами.
12. Потолочные крепления, такие как крюки или другие приспособления, должны быть закреплены с достаточной прочностью, чтобы выдерживать четырехкратный вес потолочного вентилятора. Монтаж системы подвески должен выполняться изготовителем, его сервисным агентом или квалифицированными специалистами.
13. НЕ устанавливайте вентилятор на наклонном потолке.
14. **ПРИМЕЧАНИЕ.** Прилагаемые винты кронштейна предназначены только для деревянных конструкций. Для конструкций, отличных от деревянных, НЕОБХОДИМО использовать винты соответствующего типа. Убедитесь, что используемые винты подходят для монтажной поверхности и окружающих условий.
15. **ПРИМЕЧАНИЕ.** Если в одном месте установлены два или более потолочных вентилятора с дистанционным управлением, для каждого из них требуется изолирующий выключатель, который используется при программировании сопряжения пульта дистанционного управления и приемника.
16. **ПРИМЕЧАНИЕ.** Не запускайте вентилятор без установленных лопастей!
17. **ПРИМЕЧАНИЕ.** Если на 9-м этапе установки вентилятора лампа (D) не требуется, установите нижнюю крышку (H) на блок вентилятора. Если лампа (D) требуется, установите лампу (D) на блок вентилятора.

1. **NAPOMENA:** Pažljivo pročitajte uputstva za bezbednu instalaciju i rad ventilatora.
2. Ovaj aparat mogu koristiti deca starosti 8 godina i starija i osobe sa smanjenim fizičkim, senzornim ili mentalnim sposobnostima ili nedostatkom iskustva i znanja ako su pod nadzorom ili su upućeni u korišćenje aparata na bezbedan način i razumeju opasnosti koje to povlači. Čišćenje i održavanje ne smeju obavljati deca bez nadzora.
3. Deca treba da budu pod nadzorom kako bi se osiguralo da se ne igraju aparatom.
4. Prekidač za isključenje svih polova mora biti ugrađen u fiksno ožičenje, u skladu s lokalnim pravilima ožičenja.
5.  Ne odlažite električne aparate kao nesortirani komunalni otpad, koristite posebne objekte za sakupljanje. Obratite se lokalnoj upravi za informacije o dostupnim sistemima prikupljanja. Ako se električni aparati odlažu na deponije, opasne supstance mogu iscuriti u podzemne vode i dospeti u lanac ishrane, škodeći vašem zdravlju i dobrobiti.
6. Konstrukcija na koju se montira ventilator mora biti sposobna da izdrži težinu od 22 kg.
7. Ventilator treba montirati tako da lopatice budu najmanje 2,3 m iznad poda.
8. Ovaj ventilator je pogodan za zatvorene prostore, pokrivene terase i nadstrešnice gde će biti potpuno ispod krova i imati najmanje 1 zid. Ovaj ventilator nije vodootporan. Kada se instalira na pokrivenoj terasi ili ispod nadstrešnice, plafonski ventilator mora biti postavljen na mestu zaštićenom od vode, vetra, prašine i soli. Izlaganje ovim elementima će poništiti garanciju. Montaža ventilatora na mestu gde je izložen vodi ili vlazi je opasna i može povećati rizik od oštećenja, povreda ili strujnog udara i poništiće garanciju.
9. Električnu instalaciju treba da izvede kvalifikovani licencirani električar
10. **UPOZORENJE:** Ako primetite neuobičajeno ljuljanje ili osciliranje, odmah prestanite s korišćenjem plafonskog ventilatora i kontaktirajte proizvođača, njegovog servisera ili odgovarajuće kvalifikovane osobe.
11. Zamenu delova sigurnosnog sistema suspenzije uređaja vrši proizvođač, njegov serviser ili odgovarajuće kvalifikovane osobe.
12. Sredstva za pričvršćivanje za plafon, kao što su kuke i slično, moraju biti pričvršćena dovoljnom snagom da izdrže 4 puta veću težinu od plafonskog ventilatora; montažu sistema suspenzije treba da vrši proizvođač, njegov serviser ili odgovarajuće kvalifikovane osobe.
13. NEMOJTE instalirati ventilator na kosi plafon.
14. **NAPOMENA:** Priloženi vijci za nosače su za upotrebu samo na drvenim konstrukcijama. Za konstrukcije koje nisu drvene, MORA se koristiti odgovarajući tip vijaka. Osigurajte korišćenje vijaka koji su prikladni za montažnu površinu i okolinu.
15. **NAPOMENA:** Ako su dva ili više DC plafonskih ventilatora instalirana na jednoj lokaciji, potreban je odvojeni prekidač za svaki plafonski ventilator. To je potrebno kada se daljinski i prijemnik programiraju da se upare.
16. **NAPOMENA:** Nemojte pokretati motor bez instaliranih lopatica!
17. **NAPOMENA:** Korak 9 instalacije ventilatora, ako nije potrebna lampa (D), postavite donji poklopac (H) na sklop ventilatora. Ako je potrebna lampa (D), instalirajte lampu (D) na sklop ventilatora.

1. **POZNÁMKA:** Pozorne si prečítajte pokyny pre bezpečnú inštaláciu a prevádzku ventilátora.
2. Tento spotrebič môžu používať deti vo veku od 8 rokov a staršie a osoby so zníženými fyzickými, zmyslovými alebo duševnými schopnosťami alebo nedostatkom skúseností a znalostí, ak sú pod dohľadom alebo sú poučené o používaní spotrebiča bezpečným spôsobom a rozumejú súvisiacim nebezpečenstvám. Čistenie a údržbu nesmú vykonávať deti bez dozoru.
3. Deti majú byť pod dozorom, aby sa zabezpečilo, že sa so spotrebičom nebudú hrať.
4. V súlade s miestnymi pravidlami elektroinštalácie musí byť do pevnej elektroinštalácie zabudovaný odpojovač všetkých pólov.
5.  Elektrosprebiče nevyhadzujte do netriedeného komunálneho odpadu, využite zariadenia na separovaný zber. Informácie o dostupných zberných systémoch získate od miestnej samosprávy. Ak sú elektrické spotrebiče likvidované na skládkach alebo na hromadách, nebezpečné látky môžu prenikať do podzemných vôd a dostať sa do potravinového reťazca, čím môžu poškodiť vaše zdravie a pohodu.
6. Konštrukcia, na ktorú sa má ventilátor namontovať, musí byť schopná uniesť hmotnosť 22 kg.
7. Ventilátor by mal byť namontovaný tak, aby lopatky boli aspoň 2,3 m nad podlahou.
8. Tento ventilátor je vhodný pre vnútorné, vonkajšie a pobrežné oblasti, kde je ventilátor úplne skrytý minimálne 1 stenou. Tento ventilátor nie je vodotesný. Pri inštalácii pod šírým nebom alebo v pobrežnej oblasti musí byť stropný ventilátor umiestnený na mieste chránenom pred vodou, vetrom, prachom a soľou. Vystavenie týmto vplyvom ruší platnosť záruky. Montáž ventilátora v podmienkach, keď je vystavený vode alebo vlhkosti, je nebezpečná a môže zvýšiť riziko poškodenia, poranenia alebo úrazu elektrickým prúdom a ruší záruku.
9. Elektrickú inštaláciu smie vykonávať kvalifikovaný elektrikár s licenciou.
10. **VAROVANIE:** Ak spozorujete nezvyčajné kývanie alebo kmitavý pohyb, stropný ventilátor okamžite prestaňte používať a kontaktujte výrobcu, jeho servisného zástupcu alebo vhodne kvalifikované osoby.
11. Výmenu dielov zariadenia bezpečnostného závesného systému musí vykonať výrobca, jeho servisný zástupca alebo vhodne kvalifikované osoby.
12. Upevňovacie prostriedky na pripevnenie k stropu, ako sú háky alebo iné zariadenia, musia byť pripevnené s dostatočne pevne, aby vydržali 4-násobok hmotnosti stropného ventilátora; montáž závesného systému musí vykonať výrobca, jeho servisný zástupca alebo vhodne kvalifikované osoby.
13. **NEINŠTALUJTE** ventilátor na šikmý strop.
14. **POZNÁMKA:** Dodávané konzolové skrutky sú určené len pre drevené konštrukcie. Pre iné ako drevené konštrukcie **MUSÍ** byť použitý príslušný typ skrutky. Uistite sa, že použité skrutky sú vhodné pre montážny povrch a okolité prostredie.
15. **POZNÁMKA:** Ak sú na jednom mieste nainštalované dva alebo viac jednosmerných stropných ventilátorov, pre každý stropný ventilátor je potrebný izolačný spínač, ktorý je potrebný pri programovaní diaľkového ovládača a prijímača na spoločné párovanie.
16. **POZNÁMKA:** Nespúšťajte motor bez nainštalovaných lopatiek!
17. **POZNÁMKA:** Inštalácia ventilátora krok 9, ak nie je potrebná žiadna žiarovka (D), nainštalujte spodný kryt (H) na zostavu ventilátora. Ak je potrebná žiarovka (D), nainštalujte žiarovku (D) na zostavu ventilátora.

1. **OPOMBA:** Za varno namestitev in delovanje ventilatorja natančno preberite navodila.
2. To napravo lahko uporabljajo otroci, starejši od 8 let, ter osebe z zmanjšanimi fizičnimi, senzoričnimi ali duševnimi zmožnostmi ali s pomanjkanjem izkušenj in znanja, če so pod nadzorom ali so bili poučeni o varni uporabi naprave in razumejo morebitne nevarnosti. Otroci ne smejo izvajati čiščenja in vzdrževanja brez nadzora.
3. Otroke je treba nadzorovati in preprečiti, da se z napravo ne igrajo.
4. V fiksno napeljavo je treba v skladu z lokalnimi predpisi o napeljavi vgraditi stikalo za odklop vseh polov.
5.  Električnih naprav ne odlagajte med nerazvrščene komunalne odpadke, ampak uporabite ločena zbirališča. Za informacije o razpoložljivih sistemih zbiranja odpadkov se obrnite na lokalno upravo. Če se električne naprave odlagajo na odlagališčih ali smetiščih, lahko nevarne snovi iztečejo v podtalnico in pridejo v prehranjevalno verigo ter škodujejo vašemu zdravju in dobremu počutju.
6. Konstrukcija, na katero je nameščen ventilator, mora biti sposobna prenesti težo 22 kg.
7. Ventilator mora biti nameščen tako, da so lopatice najmanj 2,3 m nad tlemi.
8. Ta ventilator je primeren za notranja, zunanja in obalna območja, kjer je v celoti pokrit z najmanj eno steno. Ta ventilator ni vodoodporen. Če je stropni ventilator nameščen na prostem ali na obalnem območju, ga je treba postaviti na mesto, zaščiteno pred vodo, vetrom, prahom in soljo. Izpostavljenost tem elementom razveljavi garancijo. Namestitev ventilatorja na mesto, kjer je izpostavljen vodi ali vlagi, je nevarna in lahko poveča tveganje poškodb, telesnih poškodb ali električnega udara, zaradi česar preneha veljati garancija.
9. Električno napeljavo naj izvede usposobljen električar z licenco.
10. **OPOZORILO:** Če opazite nenavadno nihanje ali nagibanje, takoj prenehajte uporabljati stropni ventilator in se obrnite na proizvajalca, njegovega serviserja ali ustrezno usposobljeno osebo.
11. Zamenjavo delov naprave sistema varnostnega vzmetenja opravi proizvajalec, njegov serviser ali ustrezno usposobljene osebe.
12. Sredstva za pritrditev na strop, kot so kavliji ali druge naprave, morajo biti pritrjena dovolj močno, da prenesejo štirikratno težo stropnega ventilatorja; da namestitev sistema za obešanje opravi proizvajalec, njegov servisni zastopnik ali ustrezno usposobljene osebe.
13. NE nameščajte ventilatorja na poševni strop.
14. **OPOMBA:** Priloženi vijaki nosilca so namenjeni samo za uporabo z lesenimi konstrukcijami. Za konstrukcije, ki niso lesene, MORATE uporabiti ustrezen tip vijaka. Prepričajte se, da so uporabljeni vijaki primerni za montažno površino in okolico.
15. **OPOMBA:** Če sta na enem mestu nameščena dva ali več stropnih ventilatorjev z enosmernim tokom, je za vsak stropni ventilator potrebno izolacijsko stikalo, ki je potrebno pri programiranju daljinskega upravljalnika in sprejemnika za združevanje.
16. **OPOMBA:** Ne zaganjajte motorja brez nameščenih lopatic!
17. **OPOMBA:** Korak namestitve ventilatorja 9: če luč (D) ni potrebna, namestite spodnji pokrov (H) na sklop ventilatorja. Če potrebujete luč (D), namestite žarnico (D) na sklop ventilatorja.

1. **NOTA:** Lea atentamente las instrucciones para una instalación y una operación seguras del ventilador.
2. Este aparato puede ser utilizado por niños a partir de los 8 años o personas con discapacidades físicas, sensoriales o mentales, o que no cuenten con suficiente experiencia o conocimientos, si son supervisados o han sido instruidos en el uso apropiado y seguro del aparato y entienden los peligros que acarrea. Las tareas de limpieza y mantenimiento no podrán ser realizadas por niños sin la debida supervisión.
3. Se deberá vigilar a los niños para asegurarse de que no juegan con el aparato.
4. De conformidad con el reglamento local sobre cableados, se deberá incorporar un interruptor de desconexión omnipolar en el cableado fijo.
5.  No deseche los aparatos eléctricos como desechos sin clasificar. Utilice los puntos de recogida selectiva o centros de reciclaje designados para este propósito. Póngase en contacto con las autoridades locales para que le informen sobre los sistemas de recogida disponibles. De acabar en los vertederos o basureros, los aparatos eléctricos pueden desprender sustancias nocivas que podrían contaminar las capas freáticas y entrar en la cadena alimenticia, con el consecuente peligro para la salud y el bienestar.
6. La estructura a la que el ventilador debe montarse debe ser capaz de soportar 22 kg de peso.
7. El ventilador deberá montarse de tal manera que las aspas estén, como mínimo, a 2,3 m del suelo.
8. Este ventilador es apropiado para áreas de interior, al aire libre y litorales donde esté totalmente cubierto por un mínimo de 1 pared. Este ventilador no es resistente al agua. Cuando instale en un lugar al aire libre o en el litoral, el ventilador de techo debe ubicarse en un lugar protegido del agua, el viento, el polvo y la sal. La exposición a estos elementos anulará la garantía. Montar el ventilador en un lugar donde esté expuesto al agua o la humedad es peligroso y puede aumentar el riesgo de daños, lesiones o choques eléctricos, invalidando así la garantía.
9. La instalación eléctrica debería efectuarla un electricista acreditado.
10. **ADVERTENCIA:** Si se observara un movimiento inusual de oscilación o bamboleo, deje de usar el ventilador de techo inmediatamente y póngase en contacto con el fabricante, su agente de servicios o personas debidamente cualificadas.
11. La sustitución de las piezas del sistema de suspensión de seguridad deberá llevarla a cabo el fabricante, su servicio técnico o personas debidamente cualificadas.
12. Los elementos para sujetarlo al techo, como ganchos o similares, deberán fijarse con suficiente firmeza para soportar 4 veces el peso del ventilador de techo. El montaje del sistema de suspensión deberá efectuarlo el fabricante, su servicio técnico o personas debidamente cualificadas.
13. NO instale el ventilador en un techo inclinado.
14. **NOTA:** Los tornillos del soporte suministrados solo deben usarse con estructuras de madera. Para estructuras diferentes a la madera, DEBERÁ utilizarse el tipo de tornillo adecuado. Asegúrese de que los tornillos sean los apropiados para la superficie de montaje y su alrededor.
15. **NOTA:** Si hay dos o más ventiladores de techo CC instalados en una sola ubicación, se requerirá un interruptor de aislamiento para cada ventilador de techo para programar el emparejamiento del mando a distancia y el receptor.
16. **NOTA:** ¡No haga funcionar el motor sin las aspas instaladas!
17. **NOTA:** Paso 9 de instalación del ventilador: si no requiere la lámpara (D), instale el embellecedor inferior (H) al ventilador. Si requiere la lámpara (D), instale la lámpara (D) al ventilador..

1. **OBS:** Läs instruktionerna noggrant för säker installation och användning av fläkten.
2. Denna apparat kan användas av barn från 8 år och äldre och personer med nedsatt fysisk, sensorisk eller mental förmåga eller brist på erfarenhet och kunskap om de hålls under uppsikt eller får anvisningar om säker användning av apparaten och de förstår de risker som användningen medför. Rengöring och underhåll får inte utföras av barn utan tillsyn.
3. Barn bör hållas under uppsikt för att säkerställa att de inte leker med apparaten.
4. En allpolig fränkopplingsbrytare måste införlivas i fasta ledningar i enlighet med lokala regler för elledningar.
5.  Kassera inte elektriska apparater som osorterat kommunalt avfall. Använd separata insamlingsanläggningar. Kontakta lokala myndigheter för information om tillgängliga insamlingssystem. Om elektriska apparater bortskaffas i deponier eller soptippar kan farliga ämnen läcka ut i grundvattnet, komma in i näringskedjan och bli skadligt för din hälsa och ditt välbefinnande.
6. Den struktur på vilken fläkten ska monteras måste kunna stödja en vikt på 22 kg.
7. Fläkten ska monteras så att bladen är minst 2,3 m över golvet.
8. Denna fläkt är lämplig för inomhus-, utomhus- och kustområden där fläkten är helt täckt med minst 1 vägg. Denna fläkt är inte vattentät. När den installeras i ett utomhus- eller kustområde måste takfläkten placeras på en plats där den är skyddad mot vatten, vind, damm och salt. Exponering för dessa element kommer att ogiltigförklara garantin. Montering av fläkten i en situation där den utsätts för vatten eller fukt är farlig och kan öka risken för skador, personskador eller elektriska stötar och kommer att ogiltigförklara garantin.
9. Elektrisk installation ska utföras av en behörig licensierad elektriker
10. **WARNING:** Om du ser ovanlig vinglande eller svängande rörelse ska du omedelbart sluta använda takfläkten och kontakta tillverkaren, dess serviceagent eller personer med lämpliga kvalifikationer.
11. Utbyte av delar av anordningen för säkerhetsupphängningssystemet ska utföras av tillverkaren, dess serviceagent eller personer med lämpliga kvalifikationer.
12. Fästeanordningen för festsättning i taket, t.ex. krokar eller andra anordningar, ska vara fastsatta tillräckligt stadigt för att klara 4 gånger takfläktens vikt. Upphängningssystemet ska monteras av tillverkaren, dess serviceagent eller personer med lämpliga kvalifikationer.
13. Installera INTE fläkten i ett vinklat tak.
14. **OBS:** De medföljande fästskruvarna är endast avsedda för användning med trästrukturer. För strukturer i andra material än trä MÅSTE lämplig skruvtyp användas. Se till att skruvarna som används är lämpliga för monteringsytan och för omgivningen.
15. **OBS:** Om det finns två eller flera likströmsfläktar installerade på en plats krävs en isoleringsbrytare för varje takfläkt. Detta krävs vid programmering av fjärrkontrollen och mottagaren för att para ihop dem.
16. **OBS:** Låt inte motorn köra utan att ha bladen monterade!
17. **OBS:** Fläktinstallation steg 9: Om ingen lampa (D) krävs, montera bottenkåpan (H) i fläktenheten. Om lampa (D) krävs, montera lampan (D) i fläktenheten.

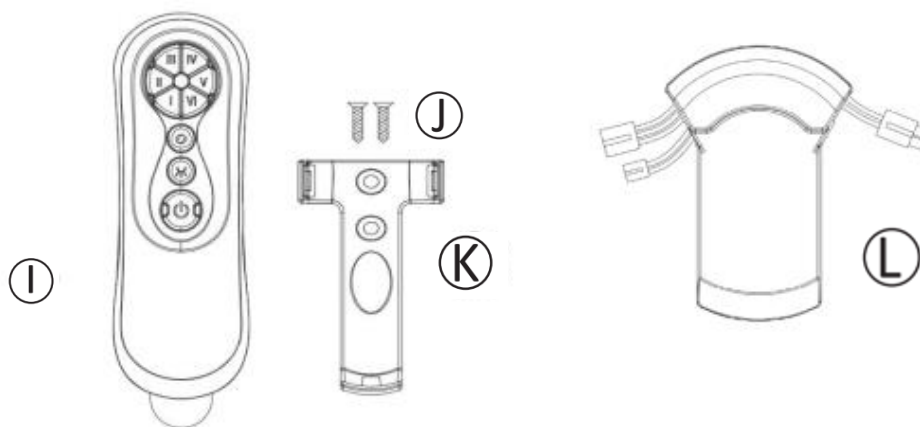
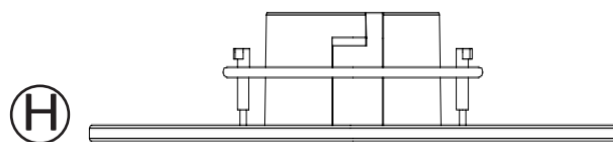
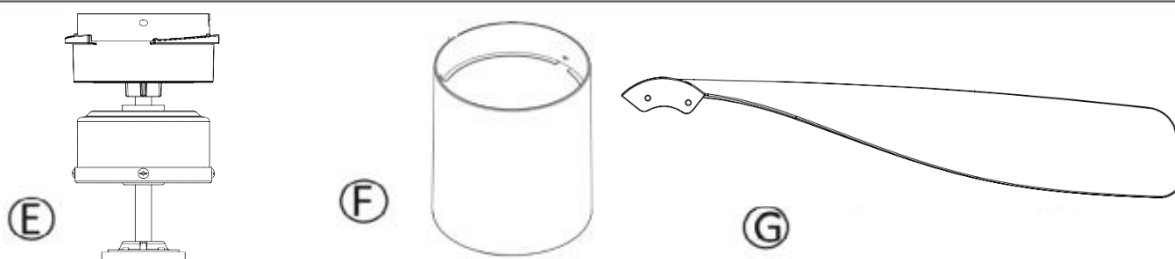
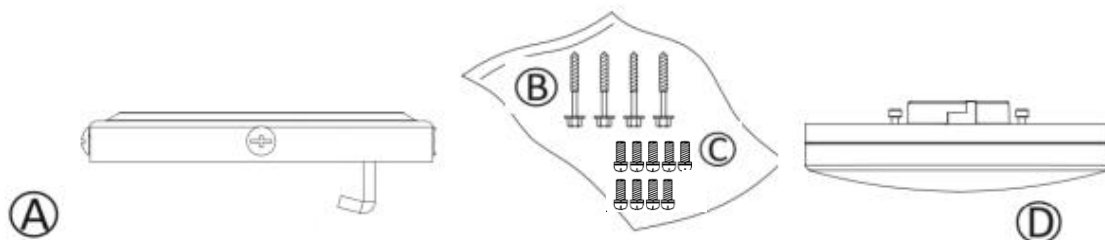
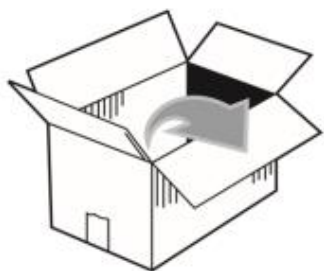

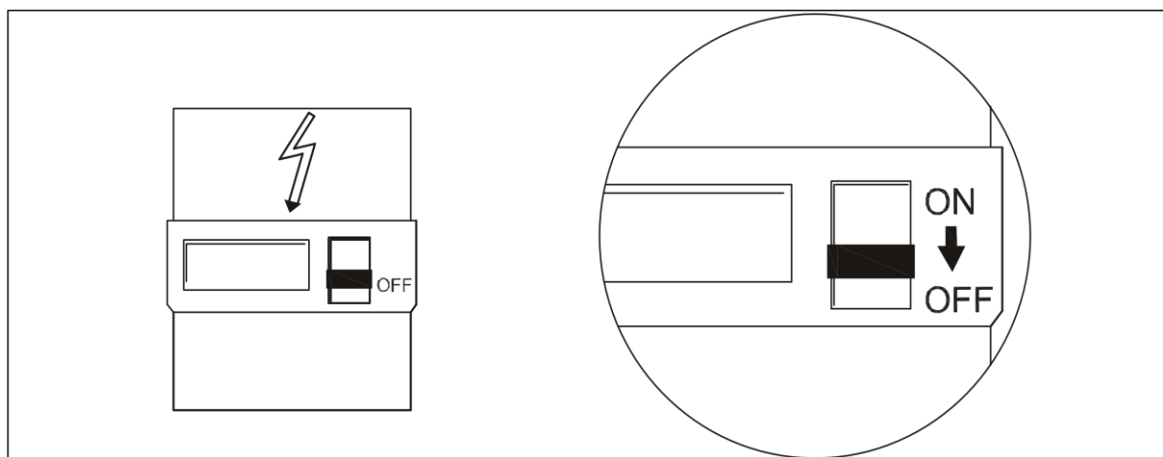
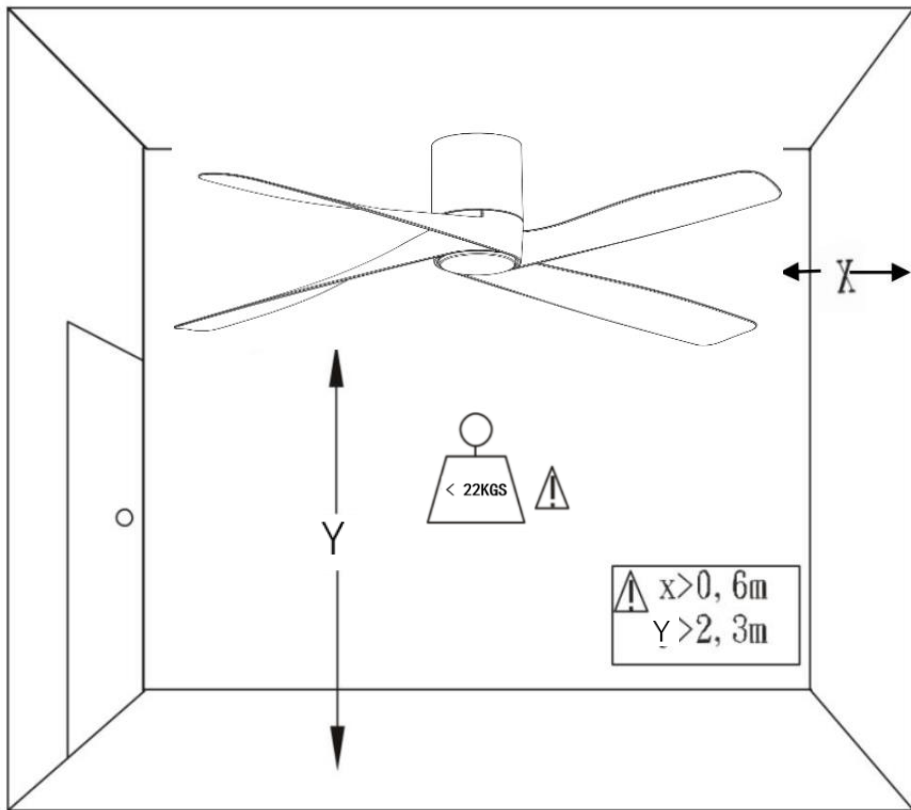

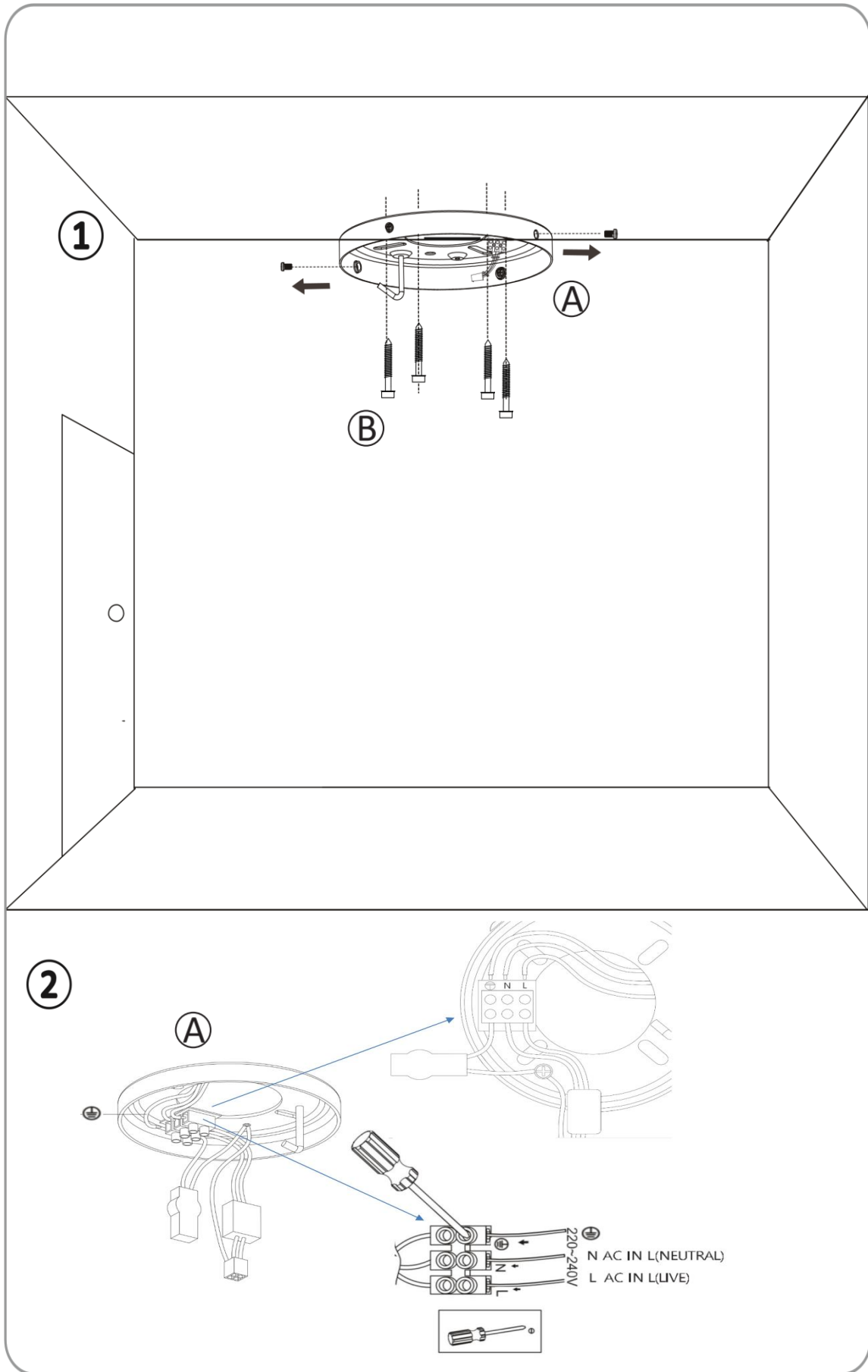

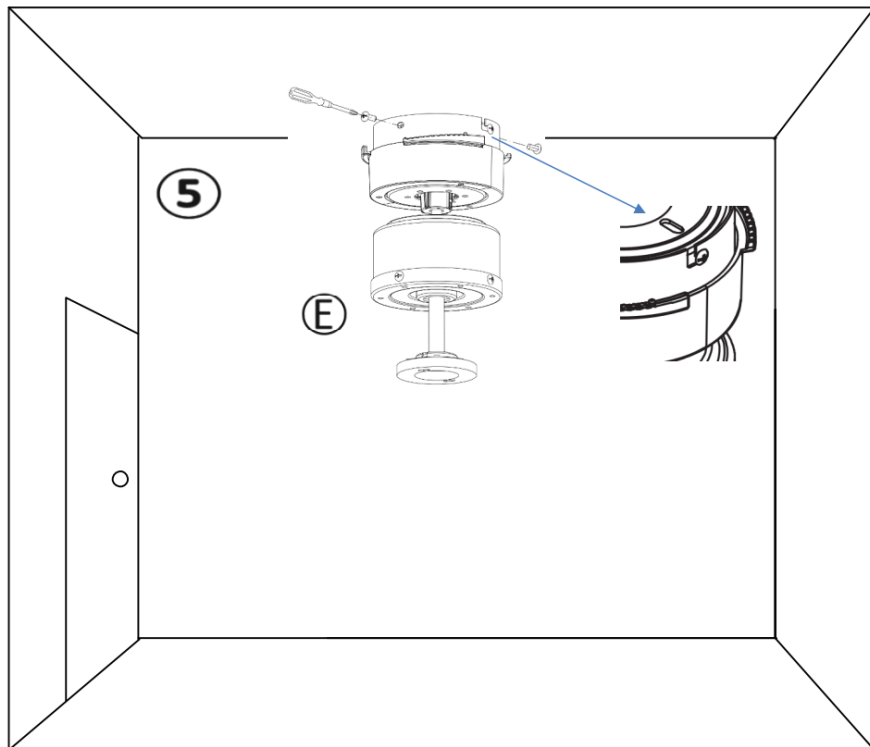
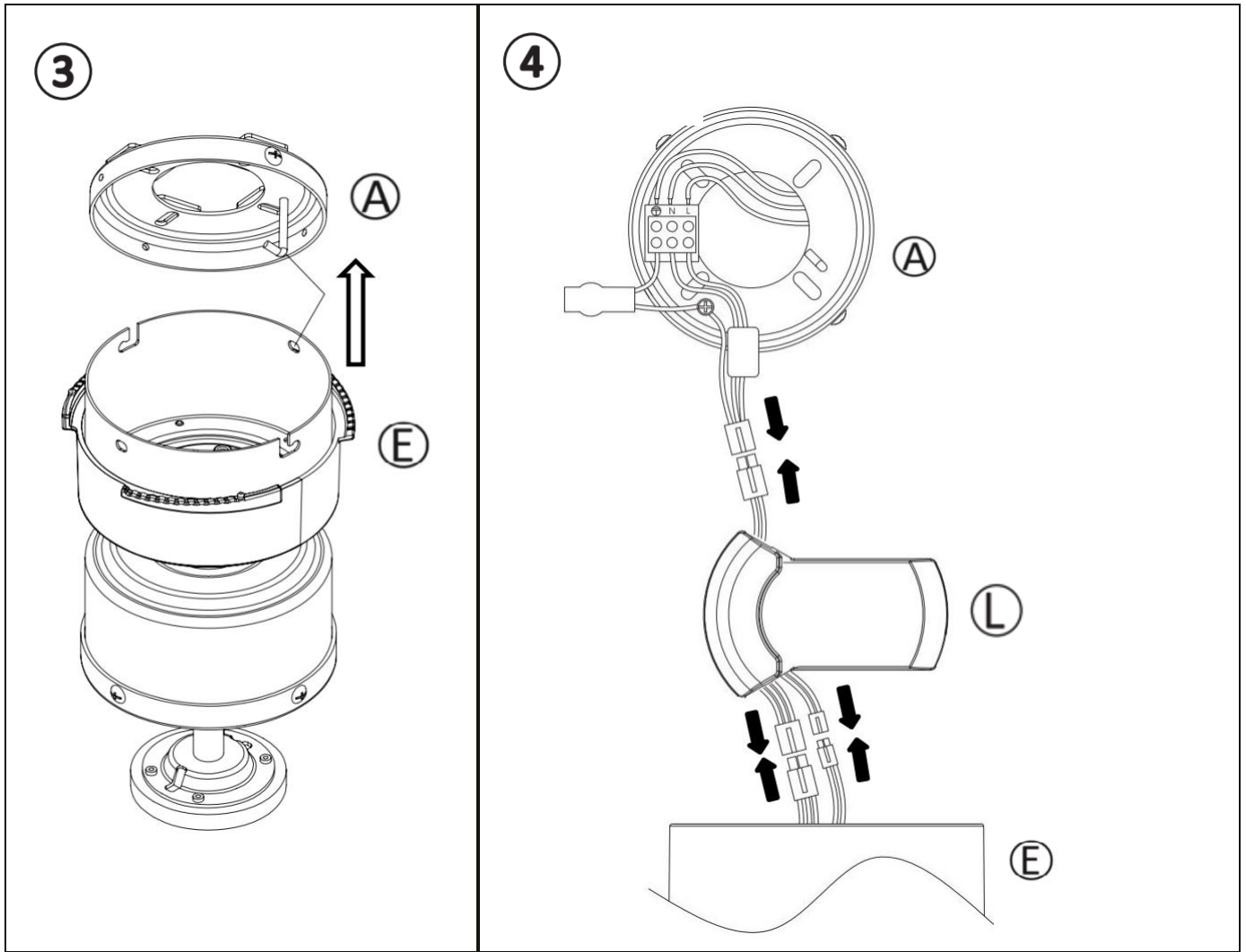

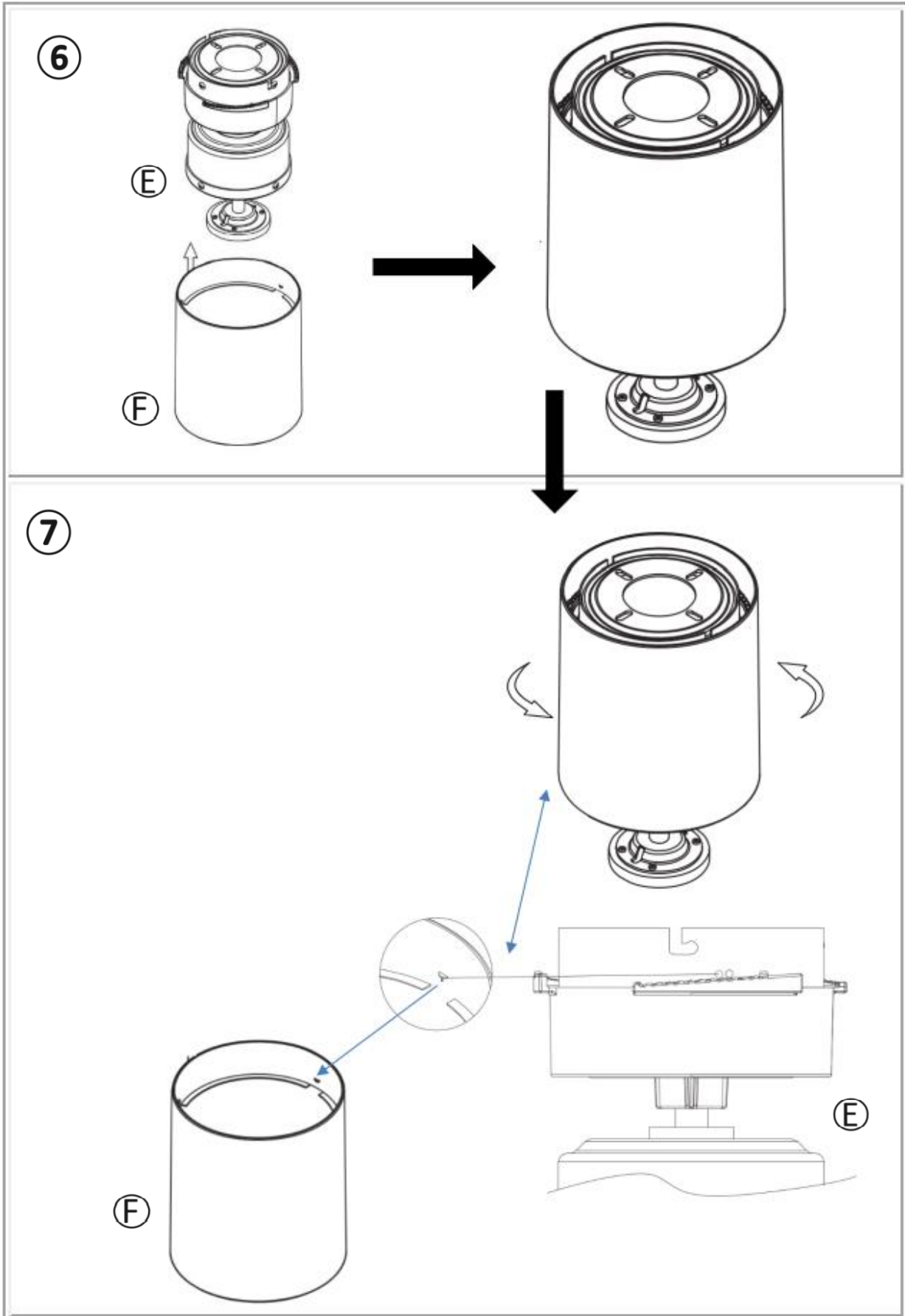

8

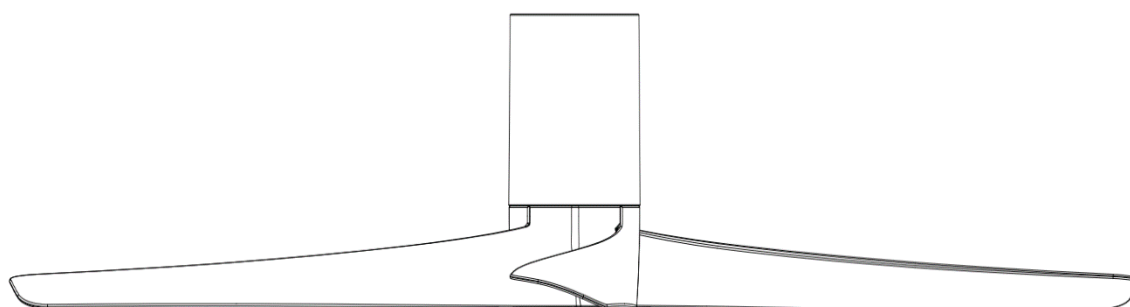
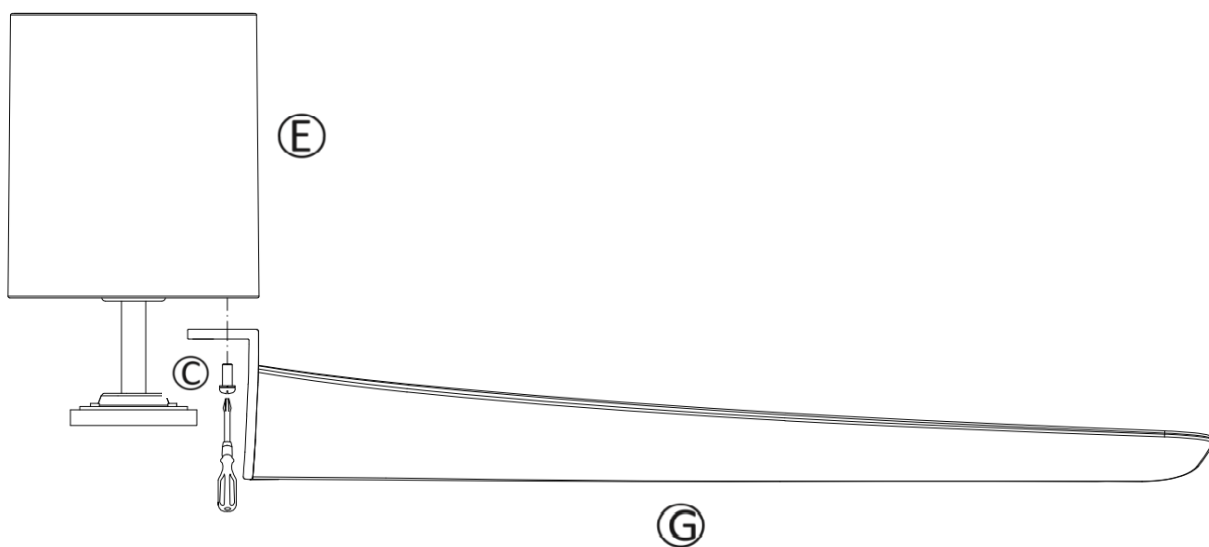

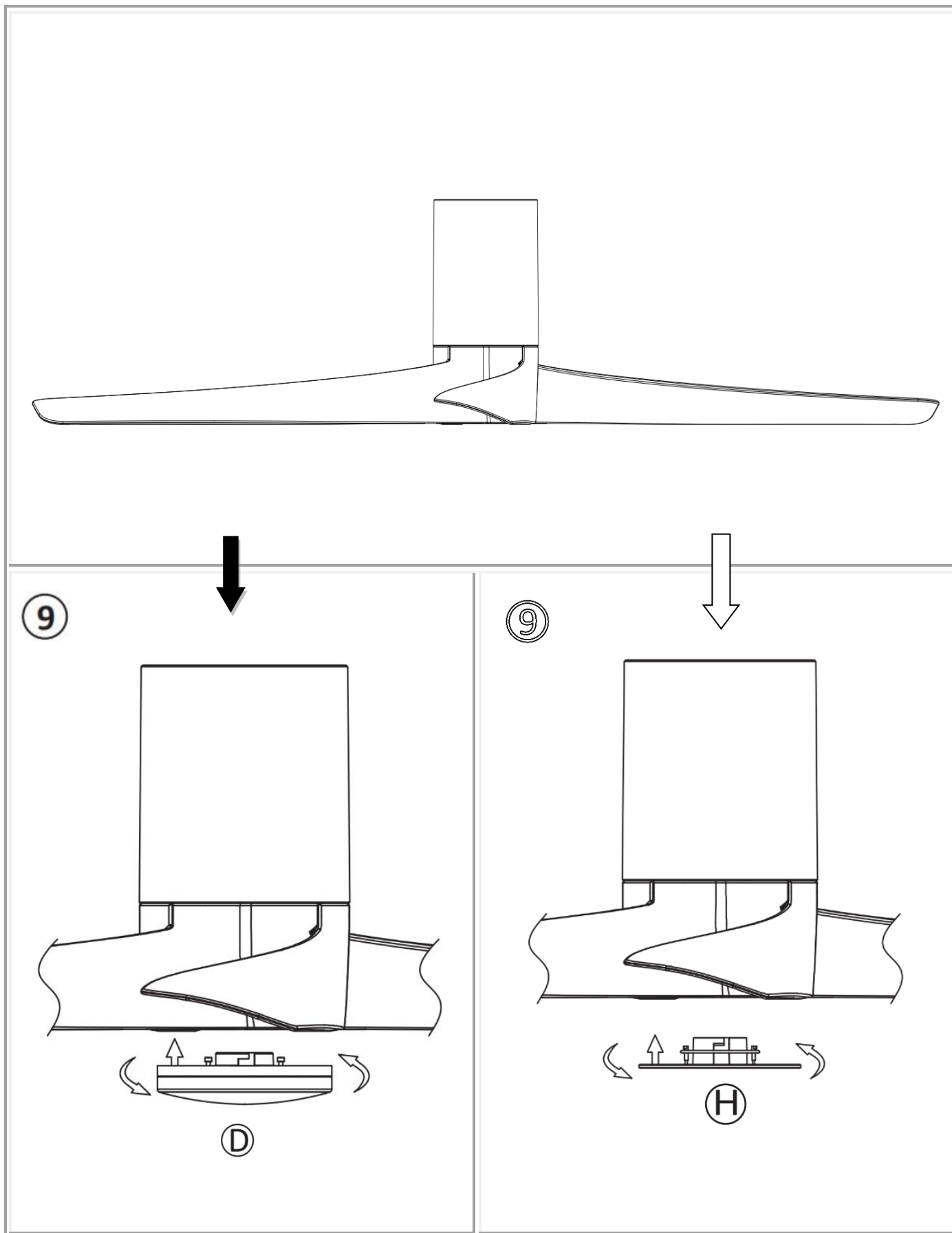

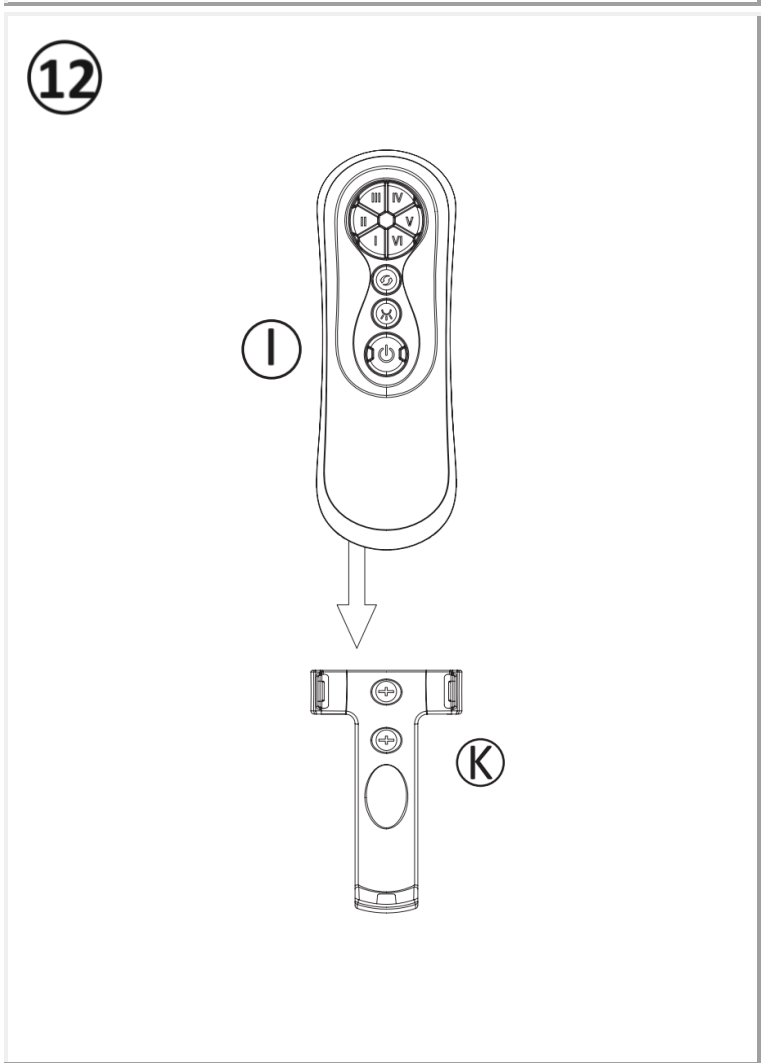
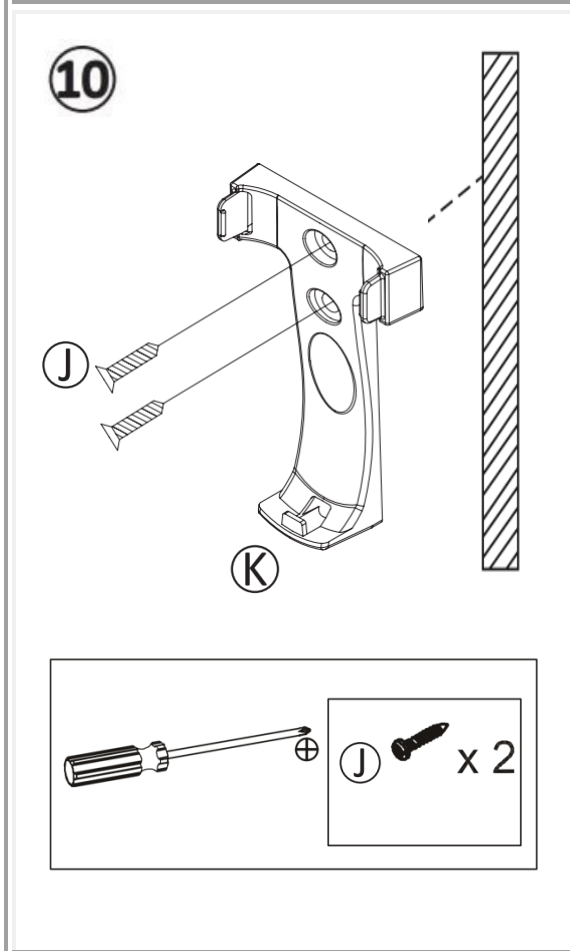
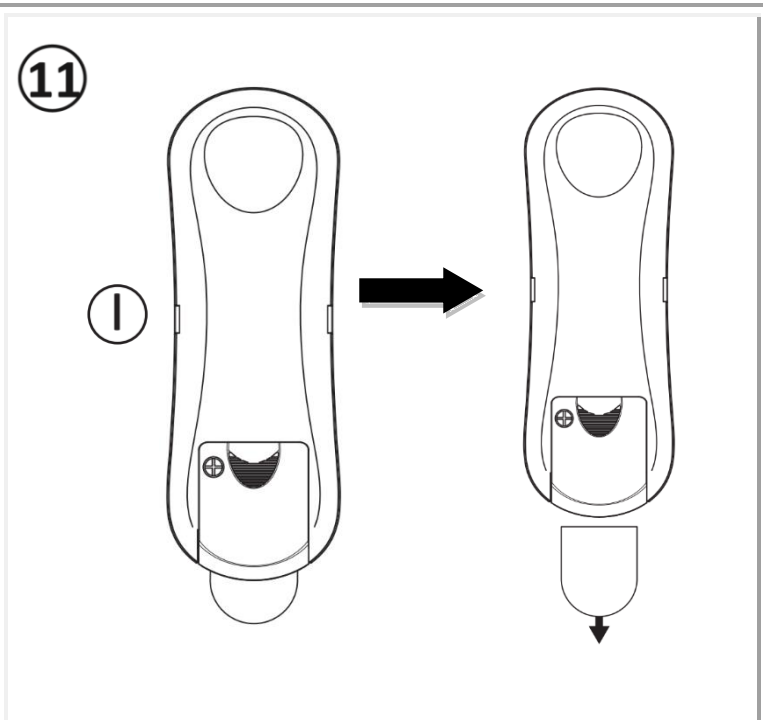
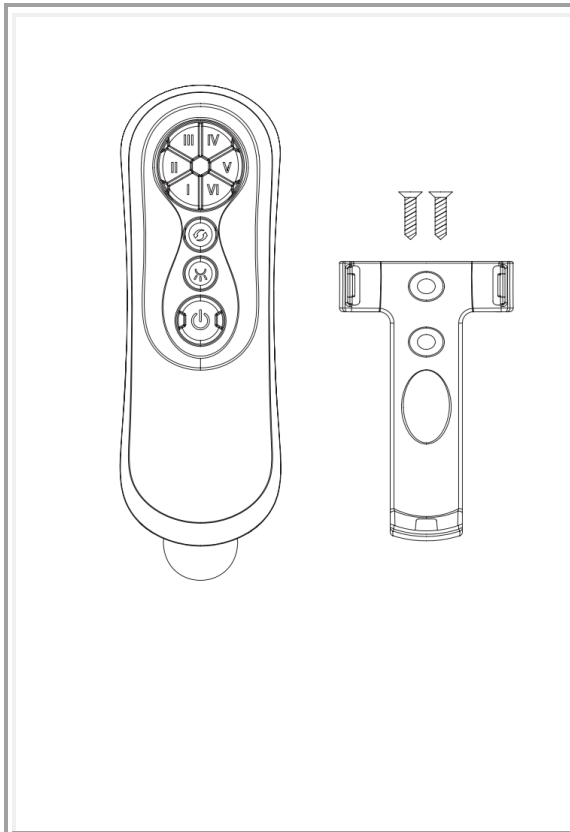

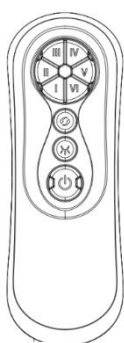
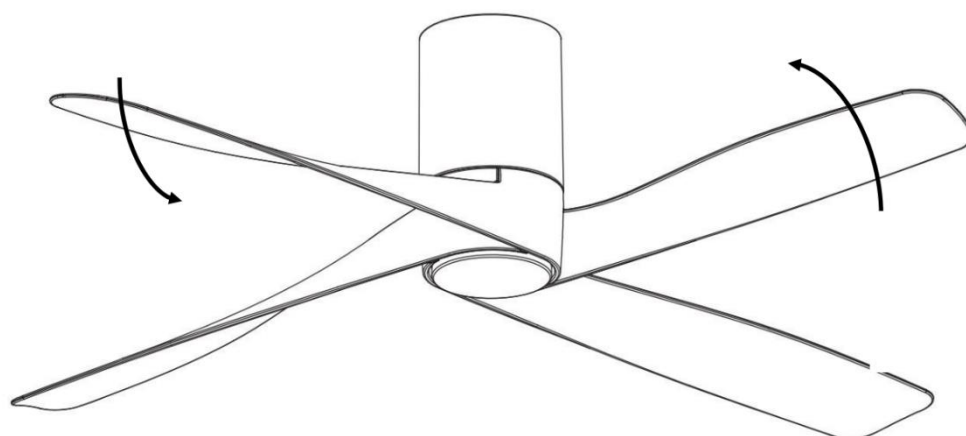
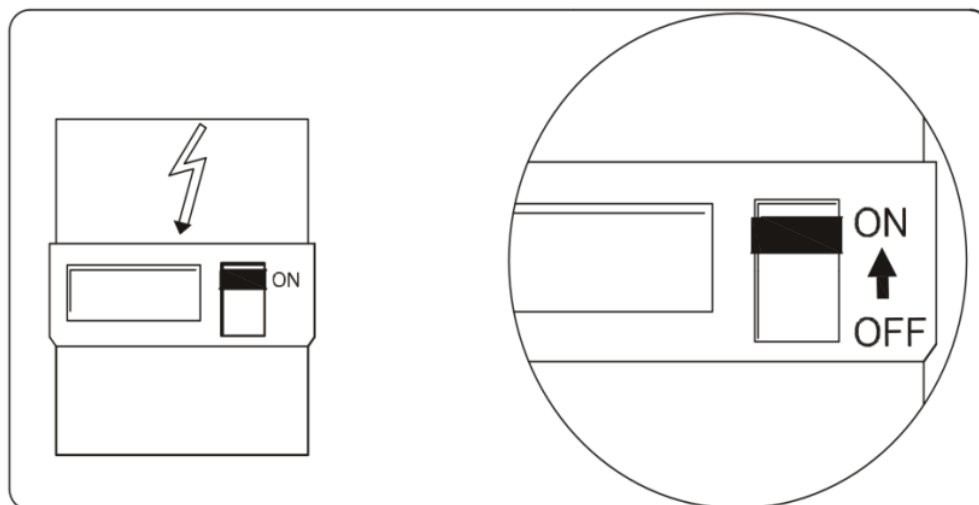

ЗАБЕЛЕЖКА: Дистанционното и приемникът ще трябва да бъдат сдвоени след монтажа на вентилатора за таван.

СВЪРЗВАНЕ НА ДИСТАНЦИОННО И ПРИЕМНИК – КОГАТО 1 DC ВЕНТИЛАТОР ЗА ТАВАН Е ИНСТАЛИРАН НА ЕДНО МЕСТОПОЛОЖЕНИЕ

ЗАБЕЛЕЖКА: Уверете се, че сте инсталирали еднополюсен прекъсвач за изключване във фиксираното окабеляване за вентилатора.

ЗАБЕЛЕЖКА: Уверете се, че захранването на приемника е ВКЛЮЧЕНО, преди да сдвоите дистанционното с приемника.

- Поставете батериите в дистанционното управление. Моля, уверете се, че полярността на батерията е правилна.
- Включете захранването на приемника.
- Натиснете и задръжте  бутона на дистанционното управление за 3-5 секунди в рамките на 30 секунди след включване на захранването към приемника на вентилатора за таван.
- Ако вентилаторът има прикрепен светлинен комплект, светлината ще мига и изгасва, за да покаже, че процесът на изпаряване е активиран.
- Включете вентилатора и променете скоростта на вентилатора за таван чрез дистанционното управление, за да проверите работата и успешното свързване.
- Ако сдвояването е било неуспешно, повторете този набор от стъпки отново.

СВЪРЗВАНЕ НА ДИСТАНЦИОННО И ПРИЕМНИК – КОГАТО 2 ИЛИ ПОВЕЧЕ DC ВЕНТИЛАТОРА ЗА ТАВАН СА ИНСТАЛИРАНИ НА ЕДНО МЕСТОПОЛОЖЕНИЕ

ЗАБЕЛЕЖКА: Уверете се, че сте инсталирали еднополюсен прекъсвач за изключване във фиксираното окабеляване за всеки вентилатор.

- Ако искате да управлявате 2 или повече вентилатори за таван с едно дистанционно, направете както е обяснено в нормалния процес на сдвояване, но се уверете, че всички стенни превключватели на таванните вентилатори са включени.
- Ако искате да ги управлявате с отделни дистанционни, направете както е обяснено в нормалния процес на сдвояване, но се уверете, че стенните превключватели на другите вентилатори за таван са изключени. След като първият вентилатор е сдвоен, изключете стенния превключвател и продължете нормалния процес на сдвояване със следващия вентилатор.

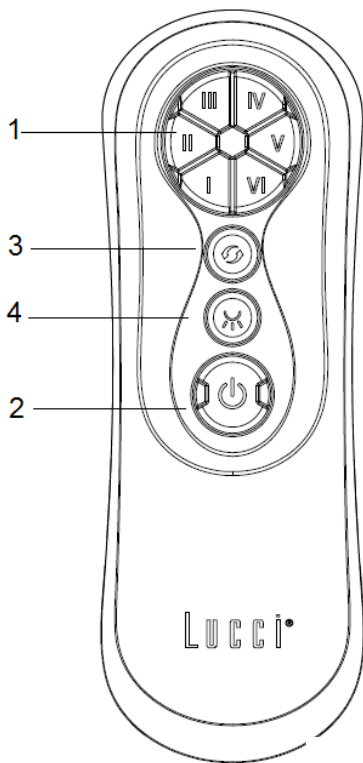
**(1) Контрол на скоростта**

Има 6 налични скорости. Бутонът "I" е за най-ниската скорост, а бутонът "VI" е за най-бързата скорост.

ЗАБЕЛЕЖКА: когато включите вентилатора за първи път или превключите основното захранване към контролера, трябва първо да стартирате вентилатора на висока скорост „VI“ и след това да изберете по-ниска скорост. Необходими са 5-10 секунди, за да може DC вентилаторът да реагира на дистанционното управление на всеки избор на скорост или посока на вентилатора.

(2) Включване/изключване на вентилатора**(3) Обратно управление****(4) Включване/изключване на светлината**

3 Step Dim

15% -50%-100%

3-степенен димер

100% яркост

50% яркост

15% яркост

ИЗКЛ

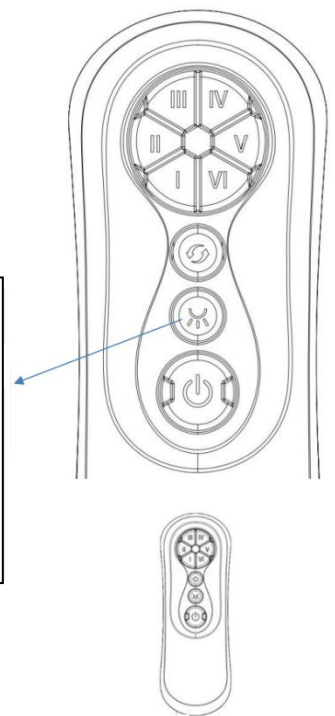
**РЕМОНТ НА ДИСТАНЦИОННОТО И ПРИЕМНИКЪТ****СВЪРЗВАНЕ – КОГАТО Е ИНСТАЛИРАН 1 ВЕНТИЛАТОР ЗА ТАВАН**

- Ако дистанционното и приемникът загубят контрол след инсталиране или по време на употреба, удвояването на дистанционното и приемника трябва да бъде поправено.
- По-долу са работните симптоми и стъпките за ремонт на удвояването на дистанционното и приемника.

СИМПТОМИ:

- Загуба на контрол - Вентилаторът работи само с висока скорост след инсталиране
- Загуба на контрол - Няма функция за обратен ход след инсталиране
- Загуба на контрол - Дистанционното не може да комуникира с приемник

Стъпки за ремонт:

- Изключете основното захранване на вентилатора за таван за 30 секунди.
- Включете основното захранване на вентилатора за таван. Следвайте същия процес, както е описано в раздела „Сдвояване на дистанционно и приемник“, за да поправите сдвояването.
- Включете и изберете различната скорост на вентилатора за таван, за да проверите работата на вентилатора.

СЛЕД МОНТАЖА**КЛАТЕНЕ:**

ЗАБЕЛЕЖКА: таванните вентилатори са склонни да се движат по време на работа поради факта, че са монтирани върху гумена втулка. Ако вентилаторът е монтиран неподвижно към тавана, това би причинило прекомерни вибрации. Движение от няколко сантиметра е напълно приемливо и НЕ предполага никакъв проблем.

ЗА НАМАЛЯВАНЕ НА КЛАТЕНЕТО НА ВЕНТИЛАТОРА:

Моля, проверете дали всички винтове, които фиксират монтажната скоба.

ЗАБЕЛЕЖКА: Този вентилатор е прецизно балансиран във фабриката и няма да е необходимо да се балансира отново.

ШУМ:

Когато е тихо (особено през нощта), може да чуете от време на време малки шумове. Леки колебания на мощността и честотни сигнали, насложени в електричеството за управление на гореща вода извън пиковите натоварвания, могат да доведат до промяна в шума на двигателя на вентилатора. Това е нормално. Моля, оставете 24-часов период на „установяване“, повечето шумове, свързани с нов вентилатор, изчезват през това време.

Моля, имайте предвид, че това не е повреда на продукта и като такъв не се покрива от гаранцията – всички електрически двигатели се чуват до известна степен.

ГРИЖА И ПОЧИСТВАНЕ

ЗАБЕЛЕЖКА: Винаги изключвайте захранването от мрежовия превключвател, преди да извършите каквато и да е поддръжка или да се опитате да почистите вентилатора.

- На всеки 6 месеца периодичното почистване на вашия вентилатор за таван е единствената необходима поддръжка. Използвайте мека четка или кърпа без власинки, за да избегнете надраскване на боята. Моля, изключете електричеството, когато го направите.
- Не накусвайте и не потапяйте вентилатора за таван във вода или други течности. Това може да повреди двигателя или перките и да създаде възможност за токов удар.
- Уверете се, че вентилаторът не влиза в контакт с никакви органични разтворители или почистващи препарати.
- За да почистите перката на вентилатора, извършете само с влажна чиста кърпа, БЕЗ органични разтворители или почистващи препарати.
- Моторът има постоянно смазан сачмен лагер, така че няма нужда от масло.

Смяна на батерията на дистанционното:

За да смените нова батерия, натиснете горната част на капака на отделението за батерии и едновременно с това разхлабете винта, за да свалите капака на отделението за батерии.

Забележка: Винтът не се отделя от капака на отделението за батерии. Не разделяйте със сила винта и капака на отделението за батерии.

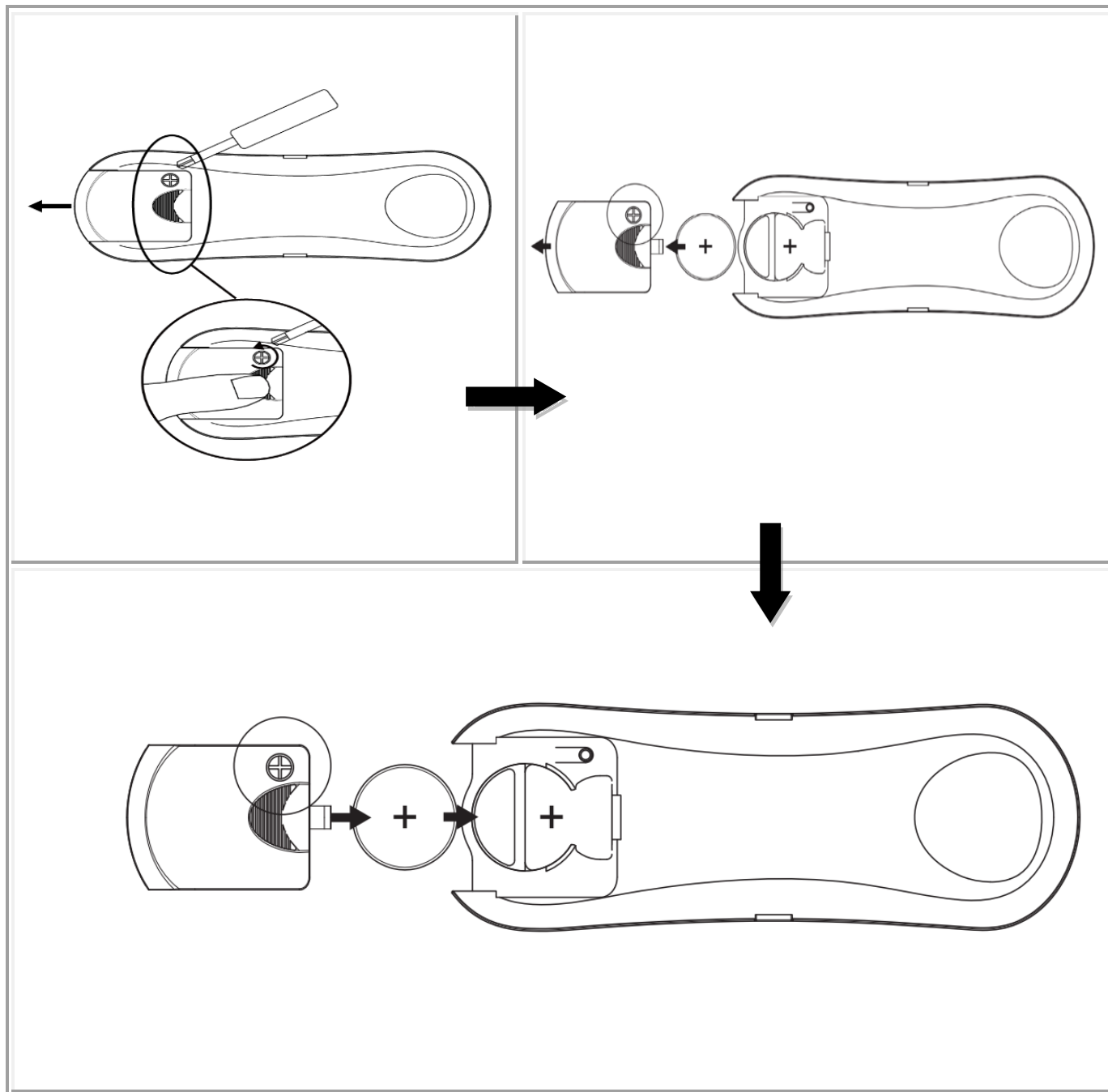

ПРЕДПАЗНИ МЕРКИ ЗА БАТЕРИЯ

- **ПРЕДУПРЕЖДЕНИЕ** – Дръжте новите и използвани батерии далеч от деца.
- **ВНИМАНИЕ** – Не поглъщайте батерията – опасност от химическо изгаряне.
- Винаги използвайте 3V CR2032 DC тип батерия с това дистанционно управление на вентилатора за таван.
- Уверете се, че батериите са поставени с правилния поляритет.
- За да предотвратите фалшива работа по време на поставяне или смяна на батерията, този вентилатор за таван трябва да бъде изключен от захранващата мрежа.
- Извадете батериите от продукта, когато не се използва за дълъг период от време.
- Батериите трябва да бъдат извадени от дистанционния предавател, преди да бъде изхвърлен.
- Изхвърлете изтощените батерии незабавно и безопасно (за да не могат да бъдат извлечени от деца). Батериите все още могат да бъдат опасни. Свържете се с местния съвет за безопасно изхвърляне на батерията.
- Редовно проверявайте продукта и се уверете, че капакът на кутията за батерии е правилно закрепен. Ако отделението за батерии не се затваря добре, спрете да използвате продукта и го дръжте далеч от деца.
- Ако смятате, че батериите може да са погълнати или поставени в която и да е част от тялото, незабавно потърсете медицинска помощ. Ако подозирате, че детето ви е глътнало или поставило батерия, обадете се на спешния номер на вашата страна, ако сте в Европа, за бърз експертен съвет.
- Течове на батерията: Батерията съдържа химикали и трябва да се третира както всеки химикал. Вземете предпазни мерки при работа с изтекли химикали от батерии. Химикалите на батериите не трябва да се поставят близо до очите или да се поглъщат. Обадете се на номера за спешни случаи на вашата страна, ако сте в Европа за бърз експертен съвет.

ТЕХНИЧЕСКА ИНФОРМАЦИЯ

вентилатор	52" DC вентилатор - РИВИЕРА
Модели вентилатори	L0111H-52"-WH , L0111H-52"-BLK , L0111H-52"-KOA / SKU# 213350 , SKU#213351 , SKU# 213352
Номинално напрежение	220-240V~ 50Hz
Номинална мощност (мотор)	35W
Източник на осветление	Този продукт съдържа източник на светлина от клас на енергийна ефективност < F >
Номинална мощност (лампа)	GX53 (SKU#121363 / SKU#121364), макс. 12W (SKU#121363 включен)
Батерия за дистанционно	3V CR2032 (включена)
Тегло	5,46 кг
Размери на сенника	В: 70 мм Диаметър: 123 мм

ГАРАНЦИОННА ИНФОРМАЦИЯ

В ЕВРОПА – Ако сте европейски клиент, моля, свържете се с търговския обект, от който е закупен вентилаторът, за гаранционно обслужване.

注意：风扇安装完后，在使用之前，需要对遥控器和接收器进行配对

配对遥控器和接收器—当一个地方只安装一台 DC 风扇时。

注意：确保你在风扇的固定线路中安装了一个单极断开开关。

注意：在将遥控器与接收器配对之前，请确保接收器的电源是接通的。

- 将电池装入遥控器。请确保电池的极性是正确的。
- 打开电源，电进入风扇的接收器
- 电源打开，电进入风扇的接收器30秒内，按住遥控器上的按钮3-5秒。
- 如果风扇上有组装灯具，灯会闪亮和熄灭，以表明风扇配对成功。
- 运转风扇，通过遥控器改变吊扇的速度，检查运行情况及成功配对。
- 如果配对不成功，请再次重复这组步骤。

配对遥控器和接收器—当 2 个或更多 DC 吊扇安装在一个地方时

注意：确保你在每个风扇的固定线路上安装了一个单极断开开关。

- 如果你想用一个遥控器控制2个或更多的吊扇，请按照正常配对过程中的解释进行操作，但要确保所有吊扇的壁控开关都是打开的状态。
- 如果你想用单独的遥控器来控制对应的风扇，请按照正常配对过程中的解释进行操作，但要确保其他吊扇的墙壁开关是关闭的。在第一台风扇配对后，关闭墙壁开关，继续对下一台风扇进行正常的配对过程。

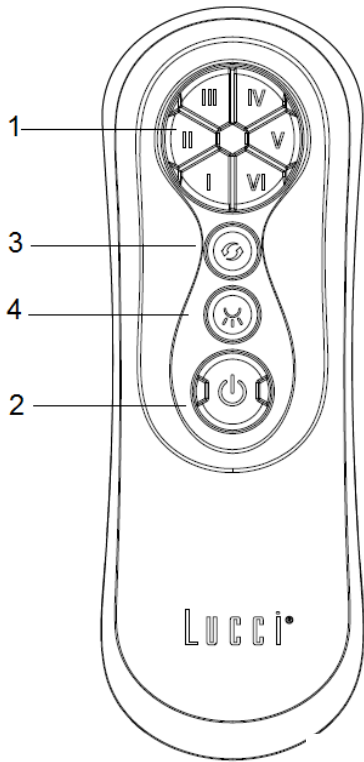

- (1) 速度控制
有 6 种可用的速度。“I”按钮是最慢的速度，“VI”按钮是最快的速度。
注意：当你第一次使用风扇并配对完成后或风扇通电使用时，你需要先以高“VI”速度启动风扇，然后选择一个较低的速度。遥控器对风扇切换不同速度或风扇正反方向的选择作出反应，需要 5-10 秒的时间。
- (2) 风扇开/关
- (3) 反向控制
- (4) 灯开/关



3 Step Dim
15% -50%-100%

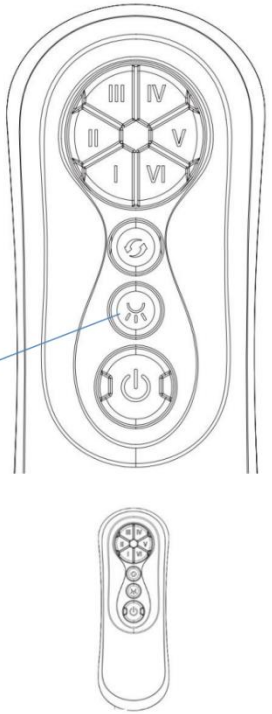

修复遥控器和接收器的配对-当安装了 1 台吊扇时

- 如果遥控器和接收器在安装后或在使用过程中失去控制，必须对遥控器和接收器的配对进行修复。
- 以下是操作症状和修复遥控器和接收器配对的步骤。

症状：

- 失去控制-安装后风扇只在高速运行
- 失去控制-安装后没有反转功能
- 失去控制-遥控器无法与接收器通信

修复步骤:

- 关闭吊扇的主电源30秒。
- 打开吊扇的主电源。按照“配对遥控器和接收器”一节中描述的相同过程来修复配对。
- 打开并选择吊扇的不同速度，检查风扇的运行情况。

安装后**摆动:**

注意: 吊扇安装在橡胶垫圈上，在运行过程中容易移动，如果吊扇固定在天花板上，就会造成过度的振动。几厘米的移动是可以接受的，不表明有任何问题。

以减少风扇的晃动。

请检查所有固定安装吊架的螺丝锁紧。

注意: 该风扇在出厂时已经过精确平衡，不需要再进行平衡。

噪音:

当它安静时（特别是在晚上），你可能会偶尔听到微弱噪音。轻微的电力波动和频率信号叠加在非高峰期热力控制的电力中，可能导致风扇电机噪音的变化。这属于正常现象。请允许有24小时的适应期，大多数因新风扇产生的噪音会在这段时间内消失。

请注意，这不是产品故障，因此不在保修范围内-所有的电动马达在某种程度上都有声音。

护理和清洁

注意: 在进行任何维护或清洁你的风扇之前，一定要关闭总开关的电源。

- 每6个月定期清洁你的吊扇是唯一需要的维护。使用软刷或无绒布，以避免刮伤油漆表面。这样做时，请关闭电源。
- 不要把你的吊扇浸泡在水或其他液体中。这可能会损坏电机或叶片，并产生触电的可能性。
- 确保风扇不与任何有机溶剂或清洗剂接触。
- 要清洁风扇叶片，用湿布擦拭即可，不要用有机溶剂或清洁剂。
- 该电机有一个永久润滑的滚珠轴承，因此不需要加油。

遥控器的电池更换：

要更换新的电池，按住电池盒盖的顶部，同时进一步松开螺丝，就可以取下电池盒盖。

注意：螺钉不会与电池盒盖分开。不要强行将螺钉和电池盒盖分开。

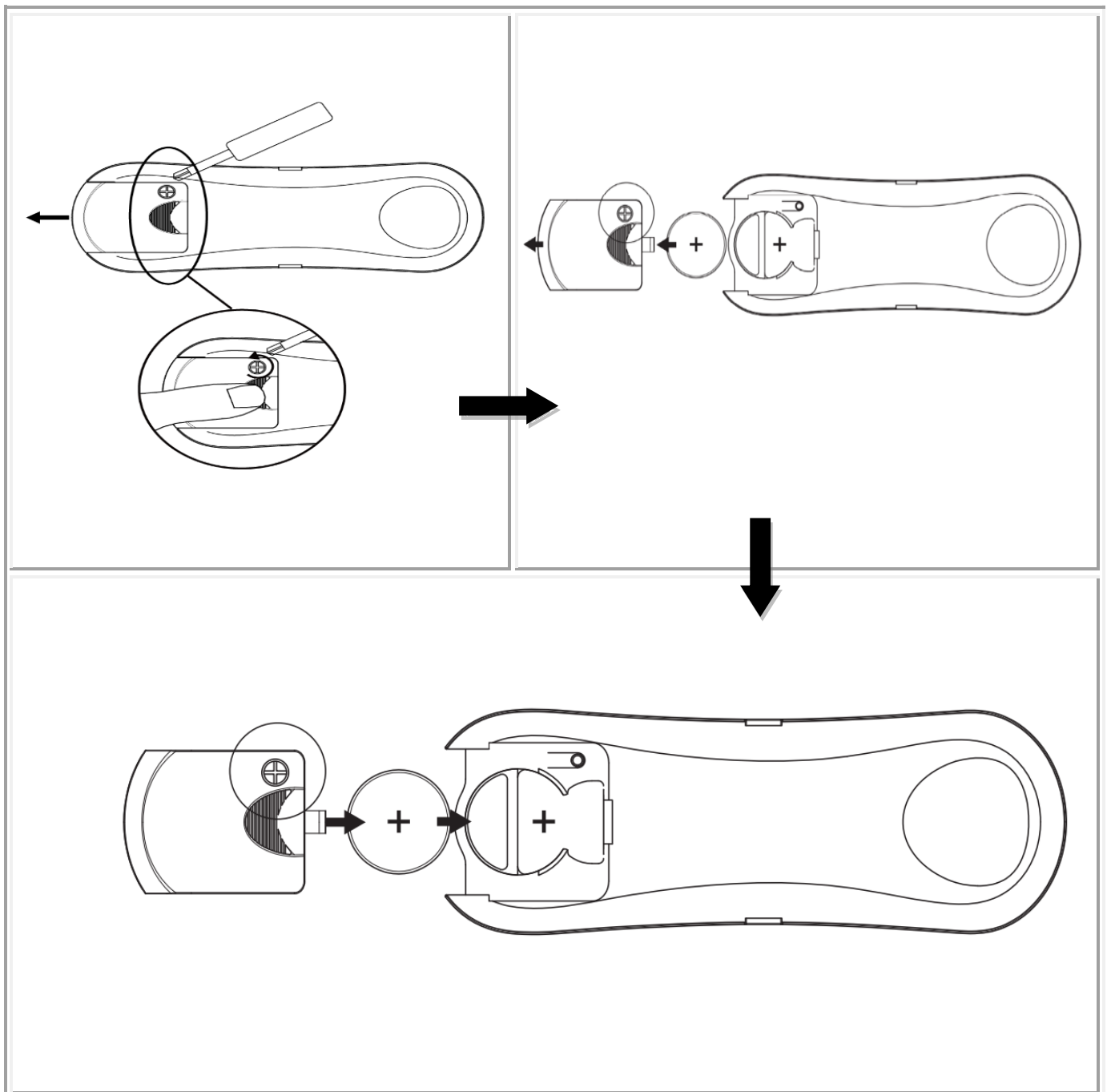

电池的安全预防措施

- **警告**-新电池和使用过的电池都需要放在儿童触及不到的地方。
- **注意事项**-请勿吞食电池-有化学灼伤危险。
- 本吊扇遥控器始终使用 3V CR2032 纽扣电池。
- 确保电池插入时的极性正确。
- 为了防止在插入或更换电池时出现错误操作，本吊扇必须与供电电源断开。
- 长时间不使用时，请从产品中取出电池。
- 在丢弃之前，必须将电池从遥控发射器中取出。
- 应立即安全地处理用完的电池（这样它们就不会被儿童取走）。电池仍然可能是危险的，联系你的地方管理处询问应如何安全地丢弃电池。
- 定期检查产品，确保电池盒的盖子正确固定。如果电池后盖不能安全关闭，请停止使用该产品，并使其放在儿童触及不到的地方。
- 如果你认为电池可能被吞下或放在身体的任何部位，请立即寻求医疗护理。如果你怀疑你的孩子吞下或放入了纽扣电池，如果你在欧洲，请拨打你所在国家的紧急电话，以获得快速的专家建议。
- 电池泄漏。电池含有化学品，应像对待任何化学品一样对待它。处理泄漏的电池化学品时要采取预防措施。不应放摄入电池化学品或将其放在在眼睛附近。如果你在欧洲，请拨打你所在国家的紧急电话，以获得快速的专家建议。

技术资料

风扇	52" DC fan - RIVIERA
风扇型号	L0111H-52"-WH , L0111H-52"-BLK , L0111H-52"-KOA / SKU# 213350 , SKU#213351 , SKU# 213352
额定电压	220-240V~ 50Hz
额定电压(马达)	35W
光源信息	本产品含有能源效率等级< F >的光源。
额定瓦数 (灯具)	GX53 (SKU#121363 / SKU#121364) , Max.12W(出货含 SKU#121354)
遥控电池	3V CR2032 (出货含电池))
重量	5.46 kg
外罩尺寸	H:70mm Dia:123mm

保修信息

在欧洲-如果你是一个欧洲客户，请联系购买风扇的零售店，以获得保修服务。

BILJEŠKA: Daljinski upravljač i prijemnik morat će se upariti nakon instalacije stropnog ventilatora.

UPARIVANJE DALJINSKOG I PRIJEMNIKA – KADA JE 1 DC STROPNI VENTILATOR INSTALIRAN NA JEDNOM LOKACIJI

BILJEŠKA: Provjerite jeste li ugradili jednopolni prekidač za isključivanje u fiksno ožičenje ventilatora.

BILJEŠKA: Prije uparivanja daljinskog upravljača s prijemnikom provjerite je li napajanje prijemnika UKLJUČENO.

- Ugradite baterije u daljinski. Provjerite je li polaritet baterije ispravan.
- Uključite napajanje prijemnika.
- Pritisnite i držite  tipku na daljinskom upravljaču 3-5 sekundi unutar 30 sekundi od uključivanja prijemnika stropnog ventilatora.
- Ako ventilator ima priključen komplet svjetla, svjetlo će se paliti i gasiti kako bi označilo da je proces pariranja aktiviran.
- Uključite ventilator i promijenite brzinu stropnog ventilatora putem daljinskog upravljača kako biste provjerili rad i uspješno uparivanje.
- Ako uparivanje nije bilo uspješno, ponovite ove korake ponovno.

UPARIVANJE DALJINSKOG I PRIJEMNIKA – KADA SU 2 ILI VIŠE DC STROPNA VENTILATORA INSTALACIJA NA JEDNOM LOKACIJI

BILJEŠKA: Provjerite jeste li ugradili jednopolni prekidač za isključivanje u fiksno ožičenje za svaki ventilator.

- Ako želite kontrolirati 2 ili više stropnih ventilatora s jednim daljinskim upravljačem, učinite kako je objašnjeno u normalnom postupku uparivanja, ali provjerite jesu li svi zidni prekidači stropnih ventilatora UKLJUČENI.
- Ako želite upravljati njima pomoću pojedinačnih daljinskih upravljača, učinite kako je objašnjeno u uobičajenom postupku uparivanja, ali provjerite jesu li zidni prekidači ostalih stropnih ventilatora ISKLJUČENI. Nakon što je prvi ventilator uparen, isključite zidni prekidač i nastavite normalan proces uparivanja sa sljedećim ventilatorom.

•

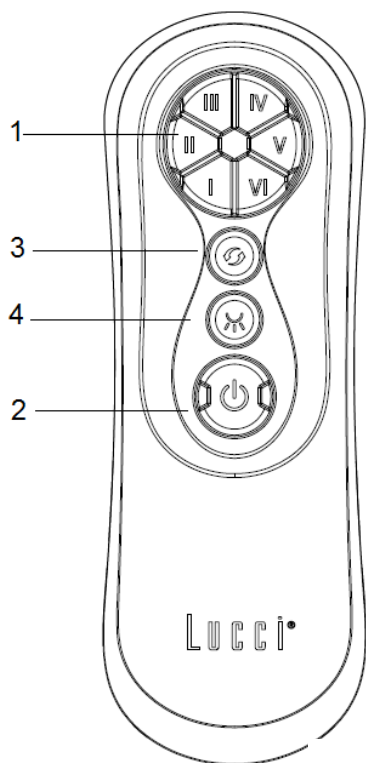
**(1) Kontrola brzine**

Postoji 6 dostupnih brzina. Tipka "I" je za najmanju brzinu, a tipka "VI" je za najveću brzinu.

NAPOMENA: kada prvi put uključite ventilator ili prebacite glavno napajanje na kontroler, trebate prvo pokrenuti ventilator na visokoj brzini "VI", a zatim odabrati nižu brzinu. Potrebno je 5-10 sekundi kako bi DC ventilator reagirao na daljinski upravljač za svaki odabir brzine ili smjera ventilatora.

(2) Ventilator uključen/isključen**(3) Obrnuta kontrola****(4) Svjetlo uključeno/isključeno**

3 Step Dim

15% -50%-100%

3 koraka Dim
100% svjetlina
50% svjetlina
15% svjetlina
ISKLJUČENO

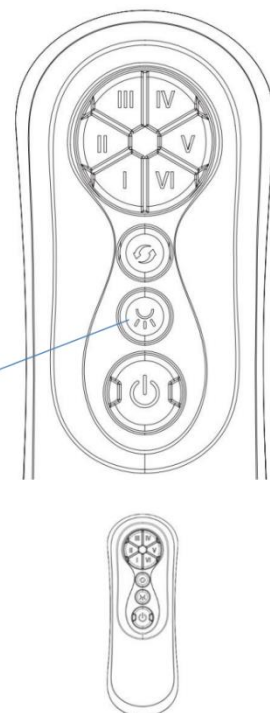

POPRAVAK UPARIVANJA DALJINSKOG I PRIJEMNIKA – KADA JE INSTALIRAN 1 STROPNI VENTILATOR

- Ako daljinski upravljač i prijemnik izgube kontrolu nakon instalacije ili tijekom uporabe, uparivanje daljinskog upravljača i prijemnika mora se popraviti.
- Ispod su operativni simptomi i koraci za popravak uparivanja daljinskog upravljača i prijemnika.

Simptomi:

- Gubitak kontrole - Ventilator radi velikom brzinom samo nakon instalacije
- Gubitak kontrole - Nema funkcije unatrag nakon instalacije
- Gubitak kontrole - Daljinski upravljač ne može komunicirati s prijemnikom

Koraci popravka:

- ISKLJUČITE glavno napajanje stropnog ventilatora na 30 sekundi.
- UKLJUČITE glavno napajanje stropnog ventilatora. Slijedite isti postupak kao što je opisano u odjeljku 'Uparivanje daljinskog upravljača i prijemnika' da popravite uparivanje.
- Uključite i odaberite različitu brzinu stropnog ventilatora kako biste provjerili rad ventilatora.

NAKON UGRADNJE**NESTABILNOST:**

NAPOMENA: stropni ventilatori imaju tendenciju pomicanja tijekom rada zbog činjenice da su montirani na gumenu čahuru. Ako je ventilator čvrsto montiran na strop, to bi izazvalo pretjerane vibracije. Pomicanje od nekoliko centimetara je sasvim prihvatljivo i NE sugerira nikakav problem.

DA BISTE SMAJILI NESTABILNOST VENTILATORA:

Provjerite jesu li svi vijci koji pričvršćuju montažni držač.

BILJEŠKA: Ovaj ventilator je precizno balansiran u tvornici i neće ga trebati ponovno balansirati.

BUKA:

Kada je tiho (osobito noću) možete čuti povremene male zvukove. Male fluktuacije snage i signali frekvencije koji se nalaze u električnoj energiji za kontrolu tople vode izvan vršnog vremena mogu uzrokovati promjenu buke motora ventilatora. Ovo je normalno. Molimo dopustite 24-satno razdoblje "namještanja", većina zvukova povezanih s novim ventilatorom nestaje tijekom tog vremena.

Imajte na umu da ovo nije greška proizvođača i kao takva nije pokrivena jamstvom – svi električni motori su u određenoj mjeri čujni.

NJEGA I ČIŠĆENJE

BILJEŠKA: Uvijek ISKLJUČITE napajanje na mrežnom prekidaču prije nego što izvršite bilo kakvo održavanje ili pokušate očistiti ventilator.

- Povremeno čišćenje vašeg stropnog ventilatora svakih 6 mjeseci jedino je potrebno održavanje. Upotrijebite mekanu četku ili krpu koja ne ostavlja dlačice kako biste izbjegli grebanje boje. Isključite struju kada to učinite.
- Nemojte namakati ili uranjati svoj stropni ventilator u vodu ili druge tekućine. Može oštetiti motor ili oštrice i stvoriti mogućnost strujnog udara.
- Pazite da ventilator ne dođe u kontakt s bilo kakvim organskim otapalima ili sredstvima za čišćenje.
- Za čišćenje lopatice ventilatora obrišite samo vlažnom čistom krpom bez organskih otapala ili sredstava za čišćenje.
- Motor ima trajno podmazan kuglični ležaj tako da nema potrebe za uljem.

Zamjena baterije za daljinski:

Da biste zamijenili novu bateriju, pritisnite gornji dio poklopca pretinca za baterije i istovremeno otpustite vijak kako biste uklonili poklopac pretinca za baterije.

Bilješka: Vijak se ne odvaja od poklopca pretinca za baterije. Nemojte silom odvajati vijak i poklopac pretinca za baterije.

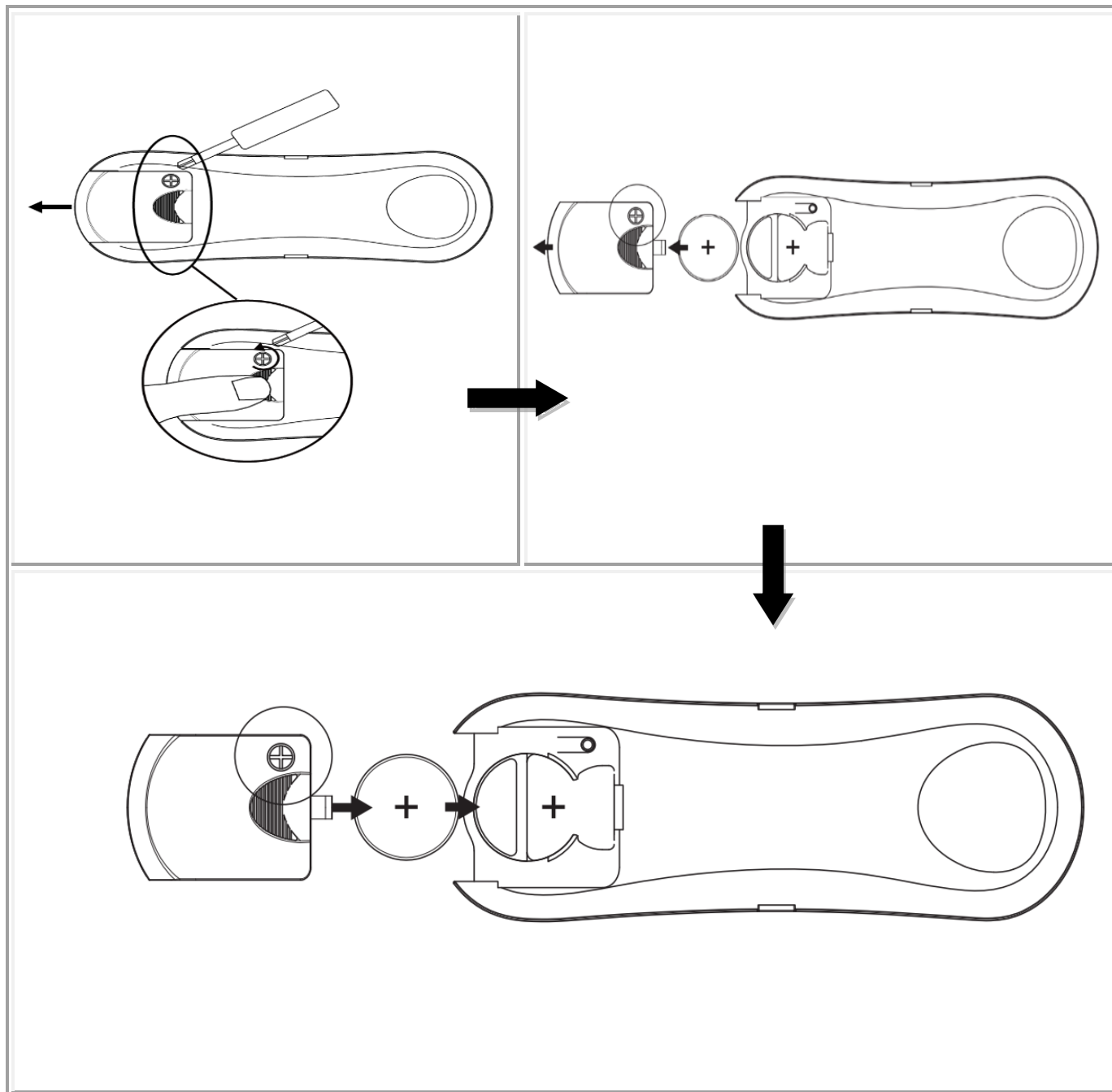

SIGURNOSNE MJERE ZA BATERIJE

- **UPOZORENJE** – – Nove i rabljene baterije držite podalje od djece.
- **OPREZ** – Nemojte gutati bateriju—opasnost od kemijskih opekline.
- Uvijek koristite 3V CR2032 DC bateriju s ovim daljinskim upravljačem za stropni ventilator.
- Provjerite jesu li baterije umetnute s ispravnim polaritetom.
- Kako biste spriječili pogrešan rad tijekom umetanja ili zamjene baterije, ovaj stropni ventilator mora biti isključen iz mreže napajanja.
- Izvadite baterije iz proizvoda kada ga ne koristite dulje vrijeme.
- Baterije se moraju izvaditi iz daljinskog odašiljača prije nego što se baci.
- Istrošene baterije odmah i sigurno zbrinite (kako ih djeca ne mogu preuzeti). Baterije i dalje mogu biti opasne. Obratite se svom mjesnom odboru za sigurno odlaganje baterije.
- Redovito provjeravajte proizvod i provjerite je li poklopac kutije za baterije ispravno pričvršćen. Ako se pretinac za baterije ne zatvara dobro, prestanite koristiti proizvod i držite ga podalje od djece.
- Ako mislite da su baterije progutane ili stavljene u bilo koji dio tijela, odmah potražite liječničku pomoć. Ako sumnjate da je vaše dijete progutalo ili umetnulo bateriju s gumbom, nazovite broj hitne pomoći svoje zemlje ako ste u Europi za brzi, stručni savjet.
- Curenje baterije: Baterija sadrži kemikalije i s njom se treba postupati kao sa svakom kemikalijom. Poduzmite mjere opreza pri rukovanju kemikalijama iz baterija koje su iscurile. Kemikalije za baterije ne smiju se stavljati blizu očiju ili gutati. nazovite broj hitne službe svoje zemlje ako ste u Europi za brzi, stručni savjet.

TEHNIČKE INFORMACIJE

Ventilator	52" DC ventilator - RIVIERA
Modeli ventilatora	L0111H-52"-WH, L0111H-52"-BLK, L0111H-52"-KOA / SKU# 213350 , SKU#213351 , SKU# 213352
Nazivni napon	220-240V~ 50Hz
Nazivna snaga (motor)	35W
Izvor rasvjete	Ovaj proizvod sadrži izvor svjetlosti klase energetske učinkovitosti < F >
Nazivna snaga (svjetiljka)	GX53 (SKU#121363 / SKU#121364) , Max.12W (SKU#121363 uključen)
Baterija za daljinski	3V CR2032 (uključeno)
Težina	5,46 kg
Dimenzije nadstrešnice	V:70mm Promjer:123mm

INFORMACIJE O JAMSTVU

U EUROPI – Ako ste europski kupac, obratite se prodajnom mjestu gdje je ventilator kupljen radi jamstvenog servisa.

POZNÁMKA: Po instalaci stropního ventilátoru bude nutné spárovat dálkový ovladač a přijímač.

PÁROVÁNÍ DÁLKOVÉHO OVLÁDÁNÍ A PŘIJÍMAČE - KDYŽ JE NA JEDNOM MÍSTĚ NAINSTALOVÁN 1 STEJNOSMĚRNÝ STROPNÍ VENTILÁTOR

POZNÁMKA: Ujistěte se, že jste nainstalovali jednopólový odpojovací spínač do pevného elektrického zapojení ventilátoru.

POZNÁMKA: Před spárováním dálkového ovladače s přijímačem se ujistěte, že je napájení přijímače ZAPNUTO.

- Nainstalujte baterie do dálkového ovladače. Ujistěte se, že polarita baterií je správná.
- Zapněte napájení přijímače.
- Stiskněte a podržte  tlačítko na dálkovém ovladači po dobu 3 - 5 sekund do 30 sekund od zapnutí napájení do přijímače stropního ventilátoru.
- Pokud je na ventilátoru připojena světelná sada, světlo se rozsvítí a zhasne, což znamená, že je aktivován proces párování.
- Zapněte ventilátor a změňte rychlost stropního ventilátoru pomocí dálkového ovladače, abyste zkontrolovali provoz a úspěšné párování.
- Pokud se párování nezdaří, zopakujte tuto posloupnost kroků znovu.

PÁROVÁNÍ DÁLKOVÉHO OVLÁDÁNÍ A PŘIJÍMAČE – PŘI INSTALACI 2 NEBO VÍCE STEJNOSMĚRNÝCH STROPNÍCH VENTILÁTORŮ NA JEDNOM MÍSTĚ

POZNÁMKA: Ujistěte se, že jste do pevného elektrického zapojení nainstalovali jednopólový odpojovací spínač pro každý ventilátor.

- Pokud chcete ovládat 2 nebo více stropních ventilátorů jedním dálkovým ovladačem, postupujte podle pokynů pro normální proces párování, ale ujistěte se, že všechny nástěnné spínače stropních ventilátorů jsou ZAPNUTÉ.
- Pokud je chcete ovládat pomocí jednotlivých dálkových ovladačů, postupujte podle pokynů pro normální proces párování, ale ujistěte se, že ostatní stropní ventilátory jsou VYPNUTÉ. Po spárování prvního ventilátoru vypněte nástěnný vypínač a pokračujte normálním procesem párování s dalším ventilátorem.

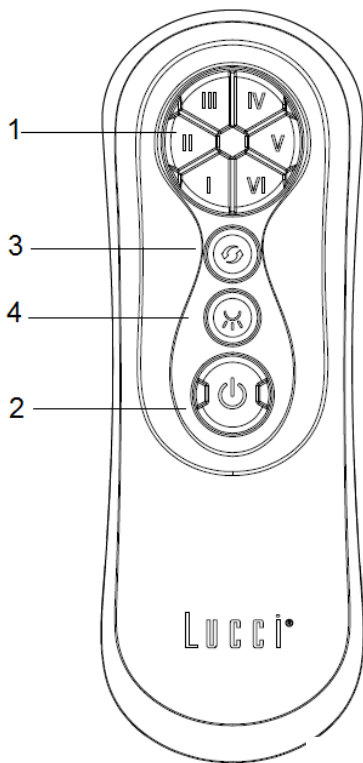
**(1) Regulace rychlosti**

K dispozici je 6 rychlostí. Tlačítko „I“ je pro nejnižší rychlost a tlačítko „VI“ je pro nejvyšší rychlost.

POZNÁMKA: Když poprvé zapnete ventilátor nebo hlavní napájení ovladače, musíte nejprve spustit ventilátor na vysoké rychlosti „VI“ a poté zvolit nižší rychlost. Je zapotřebí 5 - 10 sekund, aby stejnosměrný ventilátor zareagoval na dálkový ovladač při každé volbě rychlosti nebo směru ventilátoru.

(2) Zapnutí/vypnutí ventilátoru**(3) Ovládání zpětného chodu****(4) Zapnutí/vypnutí světla**

3 Step Dim

15% -50%-100%

3krokové stmívání

100% jas

50% jas

15% jas

VYP

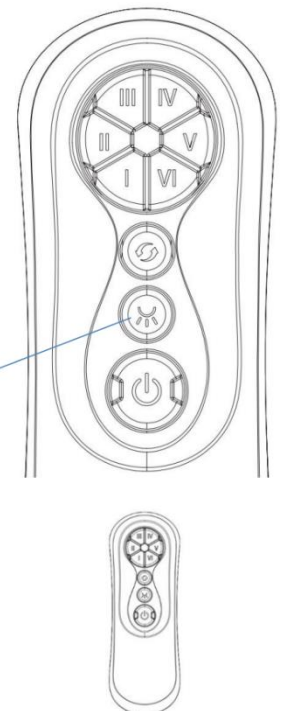

OPRAVA PÁROVÁNÍ DÁLKOVÉHO OVLÁDÁNÍ A PŘIJÍMAČE – KDYŽ JE NAINSTALOVÁN 1 STROPNÍ VENTILÁTOR

- Pokud po instalaci nebo během používání dálkový ovladač a přijímač ztratí kontrolu, musí se zopakovat spárování dálkového ovladače a přijímače.
- Níže jsou uvedeny provozní příznaky a kroky k opravě párování dálkového ovladače a přijímače.

Symptomy:

- Ztráta kontroly - Ventilátor běží po instalaci pouze vysokou rychlostí
- Ztráta kontroly - Po instalaci nelze provést žádnou funkci zpětného chodu
- Ztráta kontroly - Dálkový ovladač nemůže komunikovat s přijímačem

Kroky opravy:

- Vypněte hlavní napájení stropního ventilátoru na 30 sekund.
- Zapněte hlavní napájení stropního ventilátoru. Postupujte stejně, jak je popsáno v části „Párování dálkového ovládání a přijímače“ a opravte párování.
- Zapněte a vyberte různou rychlost stropního ventilátoru pro kontrolu ovládání ventilátoru.

PO INSTALACI**KOLÍSÁNÍ:**

POZNÁMKA: stropní ventilátory mají tendenci se během provozu pohybovat kvůli tomu, že jsou namontovány na gumové průchodce. Pokud by byl ventilátor namontován pevně ke stropu, způsobilo by to nadměrné vibrace. Pohyb o několik centimetrů je zcela přijatelný a NENAZNAČUJE žádný problém.

CHCETE-LI SNÍŽIT KOLÍSÁNÍ VENTILÁTORU:

Zkontrolujte všechny šrouby, které upevňují montážní konzolu.

POZNÁMKA: Tento ventilátor byl z výroby přesně vyvážen a nemusí být znovu vyvážen.

HLUK:

Když je ticho (zejména v noci), můžete slyšet občasné malé zvuky. Mírné kolísání výkonu a frekvenční signály překrývající elektřinu pro regulaci teplé vody mimo špičku mohou způsobit změnu hluku motoru ventilátoru. To je normální. Počkejte 24hodin pro „usazení“, většina zvuků spojených s novým ventilátorem během této doby zmizí.

Veďte na vědomí, že se nejedná o závadu výrobku a proto se na ni nevztahuje záruka - Všechny elektromotory jsou do určité míry slyšitelné.

PÉČE A ČIŠTĚNÍ

POZNÁMKA: Před provedením jakékoli údržby nebo pokusem o vyčištění ventilátoru vždy vypněte napájení prostřednictvím sít'ového vypínače.

- Každých 6 měsíců se vyžaduje pouze pravidelné čištění stropního ventilátoru. Použijte měkký kartáč nebo hadřík, který nepouští vlákna, abyste zabránili poškrábání povrchové lakované úpravy. Před čištěním vypněte napájení.
- Nenamáčejte ani neponořujte stropní ventilátor do vody nebo jiných kapalin. Mohlo by dojít k poškození motoru nebo lopatek a vytvoření možnosti úrazu elektrickým proudem.
- Ujistěte se, že ventilátor nepřichází do styku s žádnými organickými rozpouštědly nebo čisticími prostředky.
- Chcete-li vyčistit lopatku ventilátoru, otřete ji pouze vlhkým čistým hadříkem BEZ organických rozpouštědel nebo čisticích prostředků.
- Motor má trvale mazané kuličkové ložisko, které není třeba olejovat.

Výměna baterie v dálkovém ovladači:

Chcete-li vyměnit novou baterii, stiskněte horní část krytu prostoru pro baterie a současně uvolněte šroub, abyste odstranili kryt prostoru pro baterie.

Poznámka: Šroub se neodděluje od krytu prostoru pro baterie. Nevytlačujte šroub z krytu prostoru pro baterie.

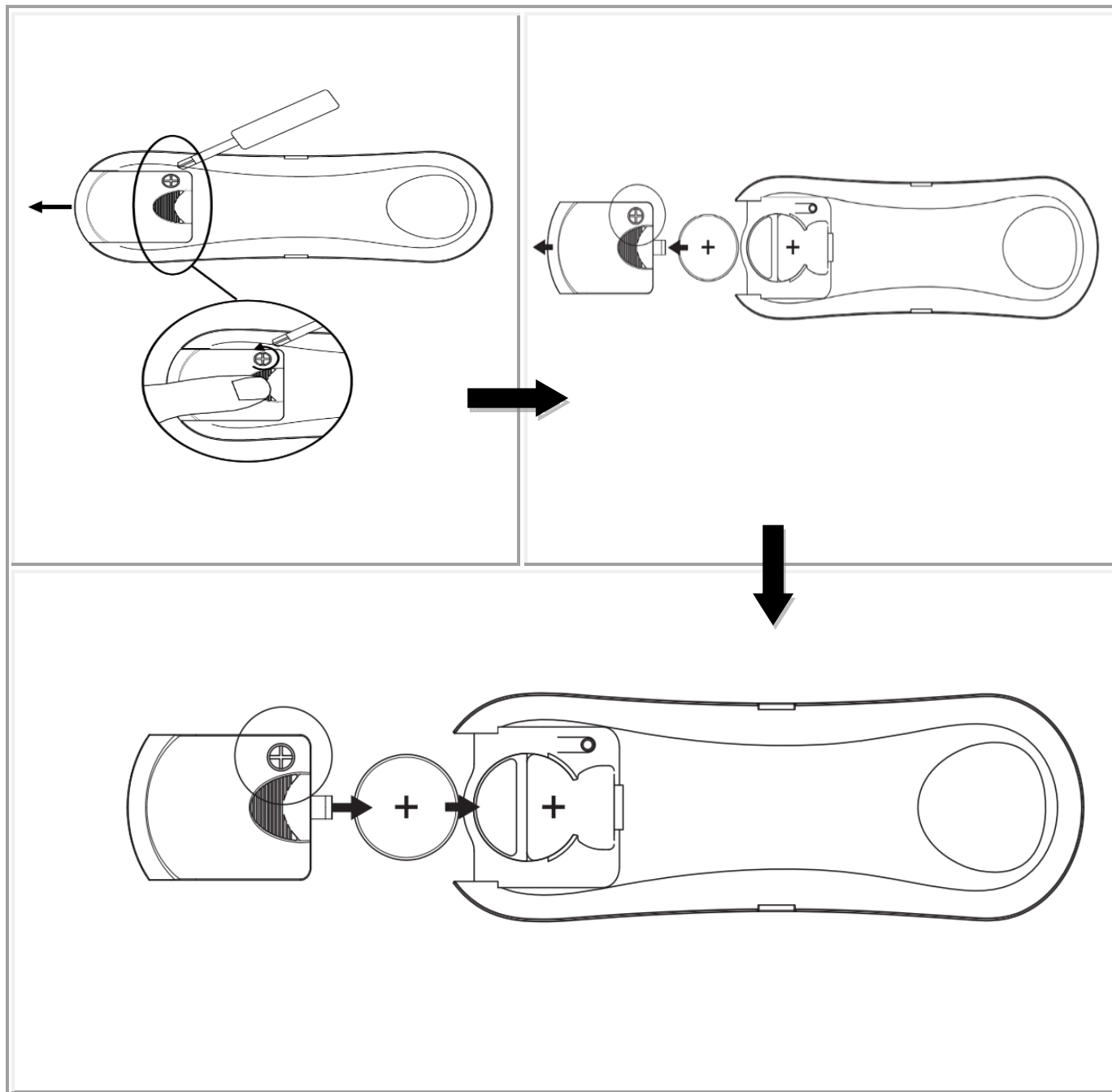

BEZPEČNOSTNÍ OPATŘENÍ PRO BATERIE

- **VAROVÁNÍ** – Uchovávejte nové a použité baterie mimo dosah dětí.
- **UPOZORNĚNÍ** – Nespolkněte baterii – Nebezpečí chemického popálení.
- Vždy používejte 3 V= CR2032 typ baterie s tímto dálkovým ovladačem stropního ventilátoru.
- Ujistěte se, že baterie jsou vloženy se správnou polaritou.
- Aby se zabránilo chybnému provozu během vkládání nebo výměny baterie, musí být tento stropní ventilátor odpojen od napájecí sítě.
- Vyjměte baterie z přístroje, když se delší dobu nepoužívá.
- Baterie musí být vyjmuty z dálkového vysílače před jeho vyřazením.
- Vybité baterie okamžitě a bezpečně zlikvidujte (aby se k nim nedostaly děti). Baterie mohou být stále nebezpečné. obraťte se na místní úřad a baterii bezpečně zlikvidujte.
- Pravidelně kontrolujte výrobek a ujistěte se, že víko prostoru pro baterie je správně zajištěno. Pokud se prostor pro baterie bezpečně nezavře, přestaňte přístroj používat a uchovávejte jej mimo dosah dětí.
- Pokud si myslíte, že baterie mohly být spolknuty nebo umístěny do jakékoli části těla, okamžitě vyhledejte lékařskou pomoc. Pokud máte podezření, že vaše dítě spolknulo nebo si vložilo knoflíkovou baterii někde do těla, zavolejte na číslo tísňového volání vaší země, pokud jste v Evropě, a požádejte o rychlou odbornou radu.
- Netěsnící baterie: Baterie obsahuje chemikálie a mělo by se s ní zacházet jako s jakoukoli chemickou látkou. Při manipulaci s uniklými chemikáliemi z baterie dodržujte bezpečnostní opatření. Chemikálie z baterií se nesmí dostat do blízkosti očí nebo nesmí být požitý. Zavolejte na číslo tísňového volání vaší země, pokud jste v Evropě, a požádejte o rychlou odbornou radu.

TECHNICKÉ INFORMACE

Ventilátor	52" stejnosměrný ventilátor - RIVIERA
Modely ventilátorů	L0111H-52"-WH , L0111H-52"-BLK , L0111H-52"-KOA / SKU# 213350 , SKU#213351 , SKU# 213352
Jmenovité napětí	220-240 V~ 50 Hz
Jmenovitý příkon (motor)	35 W
Světelný zdroj	Tento výrobek obsahuje světelný zdroj třídy energetické účinnosti < F >
Jmenovitý příkon (žárovka)	GX53 (SKU#121363 / SKU#121364) , Max.12W (SKU#121363 součást balení)
Baterie pro dálkové ovládání	3 V CR2032 (součást balení)
Hmotnost	5,46 kg
Rozměry vrchlíku	V: 70 mm Průměr: 123 mm

INFORMACE O ZÁRUČE

V EVROPĚ – Pokud jste evropským zákazníkem, obraťte se na maloobchodní prodejnu, kde byl ventilátor zakoupen pro záruční servis.

BEMÆRK: Fjernbetjeningen og modtageren skal parres efter installationen af loftsventilatoren.

PARRING AF FJERNBETJENING OG MODTAGER – NÅR 1 DC LOFTSVENTILATOR ER INSTALLERET PÅ ET STED

BEMÆRK: Sørg for, at du har installeret en enkeltpolet-afbryder i det faste ledningsnet til ventilatoren.

BEMÆRK: Sørg for, at strømmen til modtageren er tændt, før du parrer fjernbetjeningen med modtageren.

- Sæt batterierne i fjernbetjeningen. Sørg for, at batteriets polaritet er korrekt.
- Tænd for strømmen til modtageren.
- Tryk og hold -knappen på fjernbetjeningen nede i 3-5 sekunder inden for 30 sekunder efter, at du tænder for strømmen til loftsventilatorens modtager.
- Hvis ventilatoren har et lyssæt tilsluttet, vil lyset blinke til og fra for at angive, at parringsprocessen er aktiveret.
- Tænd for ventilatoren, og skift loftsventilatorens hastighed via fjernbetjeningen for at kontrollere betjeningen og vellykket parring.
- Hvis parringen ikke lykkedes, skal du gentage disse trin igen.

PARRING AF FJERNBETJENING OG MODTAGER – NÅR 2 ELLER FLERE DC-LOFTSVENTILATORER ER INSTALLERET PÅ ET STED

BEMÆRK: Sørg for, at du har installeret en enkeltpolet-afbryder i de faste ledninger for hver ventilator.

- Hvis du vil styre 2 eller flere loftsventilatorer med én fjernbetjening, skal du gøre som forklaret i den normale parringsproces, men sørg for, at alle loftsventilatorers vægkontakter er tændt.
- Hvis du ønsker at styre dem med individuelle fjernbetjeningen, skal du gøre som forklaret i den normale parringsproces, men sørg for, at de andre loftsventilatorers vægkontakter er slukket. Når den første ventilator er parret, skal du slukke for vægkontakten og fortsætte den normale parringsproces med den næste ventilator.

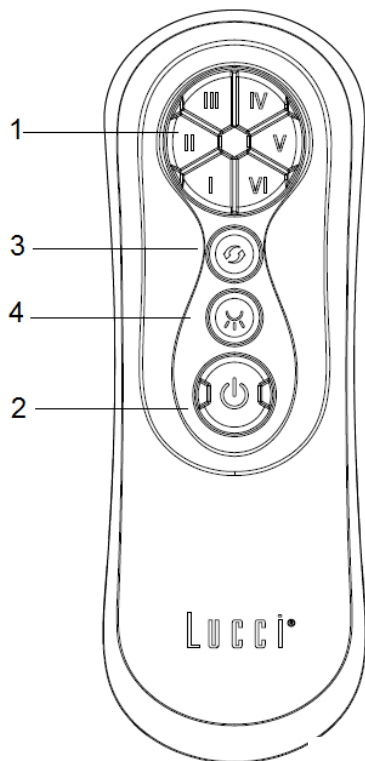
**(1) Hastighedskontrol**

Der er 6 tilgængelige hastigheder. "I"-knappen er for den laveste hastighed, og "VI"-knappen er til den hurtigste hastighed.

BEMÆRK: Når du tænder for ventilatoren første gang eller skifter hovedstrøm til kontrolenheden, skal du først starte ventilatoren på høj "VI"-hastighed og derefter vælge en lavere hastighed. Der kræves 5-10 sekunder for at lade DC-ventilatoren reagere på fjernbetjeningen for hver hastighed eller ventilatorretnings-valg.

(2) Ventilator tænd/sluk**(3) Omvendt kontrol****(4) Lys On/Off**

3 Step Dim

15% -50%-100%

3 Trin Dim
100% lysstyrke
50 % lysstyrke
15 % lysstyrke
Sluk

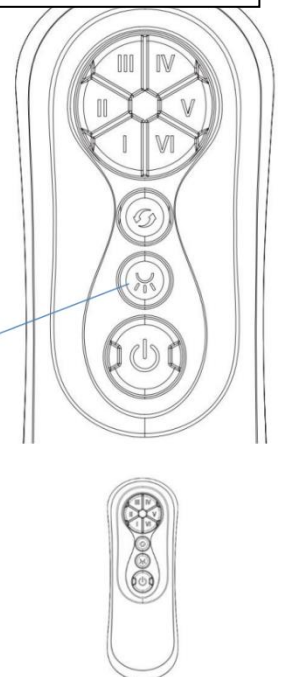

REPARATION AF FJERNBETJENING OG MODTAGER PARRING – NÅR 1 LOFTSVENTILATOR ER INSTALLERET

- Hvis fjernbetjeningen og modtageren mister styringen efter installation eller under brug, skal parringen af fjernbetjeningen og modtageren repareres.
- Nedenfor er driftssymptomerne og trinene til at reparere parringen af fjernbetjeningen og modtageren.

Symptomer:

- Tab af styring - Ventilatoren kører kun med høj hastighed efter installation
- Tab af styring - Ingen omvendt funktion efter installation
- Tab af styring - Fjernbetjeningen kan ikke kommunikere med modtageren

Reparationstrin:

- Sluk for hovedstrømmen til loftsventilatoren i 30 sekunder.
- Tænd for hovedstrømmen til loftsventilatoren. Følg den samme proces som beskrevet i afsnittet 'Parring af fjernbetjening og modtager' for at reparere parringen.
- Tænd for og vælg de forskellige hastigheder for loftsventilatoren for at kontrollere ventilatorens funktion.

EFTER INSTALLATION**SLINGREN:**

BEMÆRK: Loftsventilatorer har en tendens til at bevæge sig under drift, fordi de er monteret på en gummiskive. Hvis ventilatoren blev monteret stift på loftet, vil det forårsage for store vibrationer. Bevægelse på et par centimeter er ganske acceptabelt og er IKKE tegn på noget problem.

SÅDAN REDUCERES VENTILATOR-SLINGREN:

Kontrollér alle skruer, der fastgør monteringsbeslaget.

BEMÆRK: Denne ventilator er præcisionsafbalanceret på fabrikken og skal ikke afbalanceres igen.

STØJ:

Når der er stille (især om natten), kan du muligvis lejlighedsvis høre små lyde. Små strømudsving og frekvenssignaler overlejret i elektriciteten til styring af varmt vand uden for spidsbelastning kan forårsage en ændring i ventilatormotor-støj. Dette er normalt. Regn med en 24-timers "tilpasningsperiode". De fleste lyde forbundet med en ny ventilator forsvinder i løbet af denne tid.

Bemærk, at dette ikke er en produktfejl og som sådan ikke er dækket af garantien - alle elektriske motorer er hørbare i en vis grad.

PLEJE & RENGØRING

BEMÆRK: Sluk altid for strømmen på hovedafbryderen, før du udfører vedligeholdelse eller forsøger at rengøre din ventilator.

- Hver 6. måned er periodisk rengøring af din loftventilator den eneste nødvendige vedligeholdelse. Brug en blød børste eller fnugfri klud for at undgå at ridse overfladen. Sluk for strømmen, når du gør det.
- Læg ikke din loftventilator i blød eller nedsenk i vand eller andre væsker. Det kan beskadige motoren eller bladene og skabe risiko for elektrisk stød.
- Sørg for, at ventilatoren ikke kommer i kontakt med organiske opløsningsmidler eller rengøringsmidler.
- For at rengøre ventilatorbladet skal du kun tørre med en fugtig ren klud uden organiske opløsningsmidler eller rengøringsmidler.
- Motoren har et permanent smurt kugleleje, så det er ikke nødvendigt at smøre den.

Batteriudskiftning til fjernbetjeningen:

For at udskifte et nyt batteri skal du trykke på toppen af batterirummets dæksel og samtidig løsne skruen yderligere for at fjerne batterirummets dæksel.

Bemærk: Skruen løsner sig ikke fra batterirummets dæksel. Tving ikke skruen og batterirummets dæksel fra hinanden.

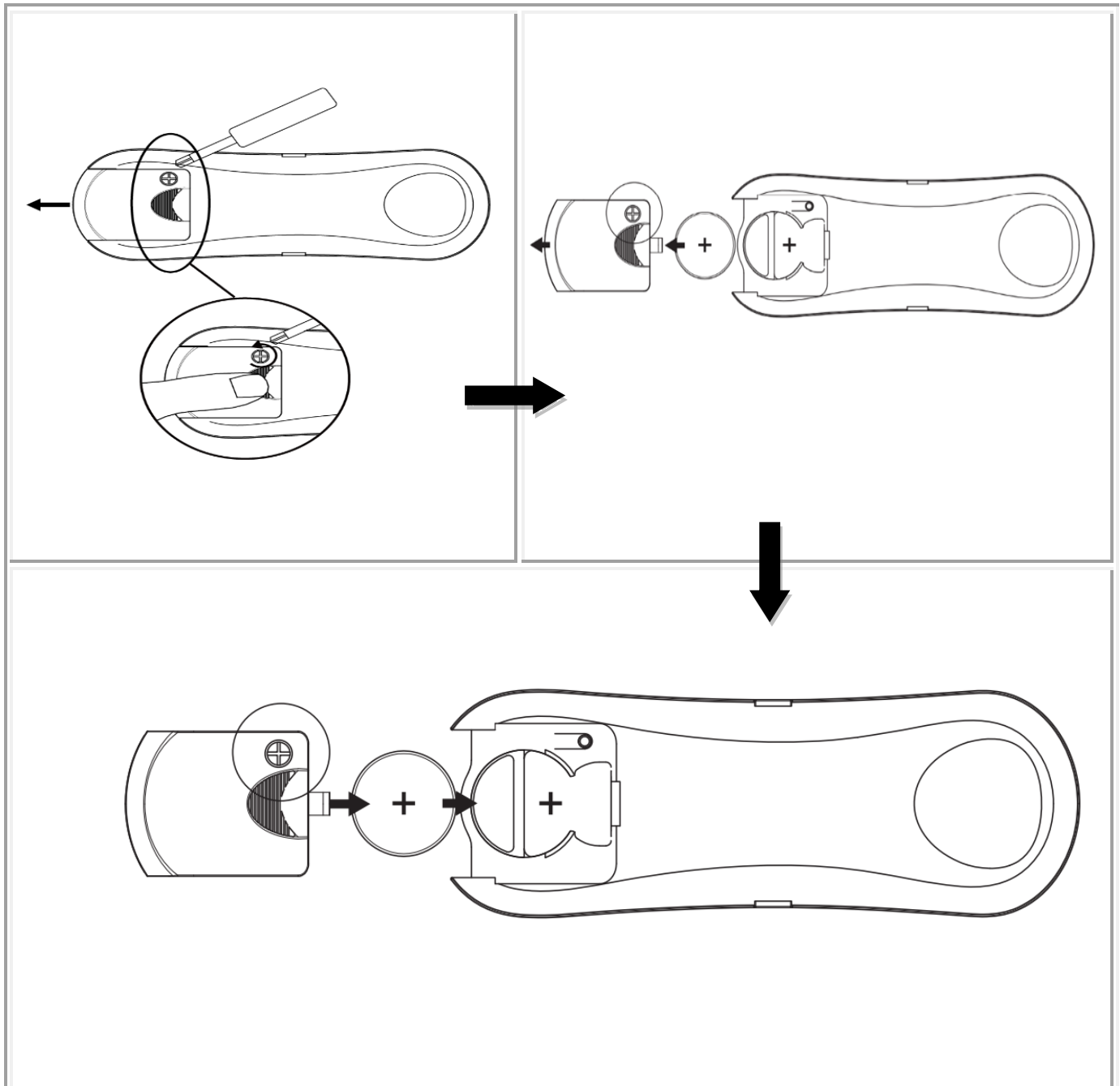

SIKKERHEDSFORANSTALTNINGER FOR BATTERI

- **ADVARSEL** – Hold nye og brugte batterier væk fra børn.
- **FORSIGTIG** – Undlad at sluge batteriet – fare for kemisk forbrænding.
- Brug altid 3 V CR2032 DC-batteritype med denne fjernbetjening til loftsventilatoren.
- Sørg for, at batterierne er isat med den korrekte polaritet.
- For at forhindre fejlbetjening under isætning eller udskiftning af batteri skal denne loftsventilator afbrydes fra hovedstrømmen.
- Fjern batterierne fra produktet, når det ikke er i brug i længere perioder.
- Batterier skal fjernes fra fjernsenderen, før den kasseres.
- Bortskaf opbrugte batterier øjeblikkeligt og sikkert (så de ikke kan findes af børn). Batterier kan stadig være farlige. Kontakt din lokale genbrugsstation for at bortskaffe batteriet på en sikker måde.
- Kontroller regelmæssigt produktet og sørg for, at batterikasse-låget er korrekt fastgjort. Hvis batterirummet ikke lukker forsvarligt, skal du stoppe med at bruge produktet og holde det væk fra børn.
- Hvis du tror, at batterier kan være blevet slugt eller placeret inde i nogen del af kroppen, skal du straks søge lægehjælp. Hvis du har mistanke om, at dit barn har slugt eller indsat et knapbatteri, skal du ringe til dit lands alarmcentral, hvis du er i Europa, for hurtig ekspertrådgivning.
- Batterilækager: Batteriet indeholder kemikalier og bør behandles som alle former for kemikalier. Tag forholdsregler ved håndtering af lækede batterikemikalier. Batterikemikalier bør ikke placeres i nærheden af øjnene eller indtages. Ring til dit lands alarmcentral, hvis du er i Europa for hurtig ekspertrådgivning.

TEKNISK INFORMATION

Ventilator	52" DC-ventilator - RIVIERA
Ventilator-modeller	L0111H-52"-WH · L0111H-52"-BLK · L0111H-52"-KOA / SKU# 213350 , SKU#213351 , SKU# 213352
Nominal spænding	220-240 V~ 50 Hz
Nominal watt (motor)	35 W
Lyskilde	Dette produkt indeholder en lyskilde med energieffektivitetsklasse < F >
Nominal watt (lampe)	GX53 (SKU#121363 / SKU#121364) , Max.12 W (SKU#121363 inkluderet)
Batteri til fjernbetjening	3V CR2032 (inkluderet)
Vægt	5,46 kg
Baldakin-dimensioner	H:70mm Dia:123mm

GARANTIOPLYSNINGER

I EUROPA – Hvis du er europæisk kunde, bedes du kontakte forretningen, hvor ventilatoren blev købt, for at få garantiservice.

NOTE: The remote and receiver will need to be paired after the installation of the ceiling fan.

PAIRING REMOTE & RECEIVER – WHEN 1 DC CEILING FAN IS INSTALLED IN ONE LOCATION

NOTE: Ensure that you have installed a single pole disconnection switch in the fixed wiring for the fan.

NOTE: Ensure power to the receiver is ON prior to pairing the remote with the receiver.

- Install the batteries into the remote. Please make sure the polarity of the battery is correct.
- Turn ON the power to the receiver.
- Press and hold the  button on the remote for 3-5 seconds within 30 seconds of switching the power ON to the receiver of the ceiling fan.
- If the fan has light kit attached, the light will flash on and off to indicate the pairing process is activated.
- Turn ON the fan and change the speed of the ceiling fan via the remote to check the operation and successful pairing.
- If pairing has been unsuccessful, repeat these set of steps again.

PAIRING REMOTE AND RECEIVER – WHEN 2 OR MORE DC CEILING FANS ARE INSTALLED IN ONE LOCATION

NOTE: Ensure that you have installed a single pole disconnection switch in the fixed wiring for each fan.

- If you want to control 2 or more ceiling fans with one remote, do as explained in the normal pairing process, but make sure all ceiling fans wall switches are turned ON.
- If you want to control them with individual remotes, do as explained in the normal pairing process, but make sure the other ceiling fans wall switches are turned OFF. After the first fan is paired turn the wall switch OFF and continue the normal pairing process with the next fan.

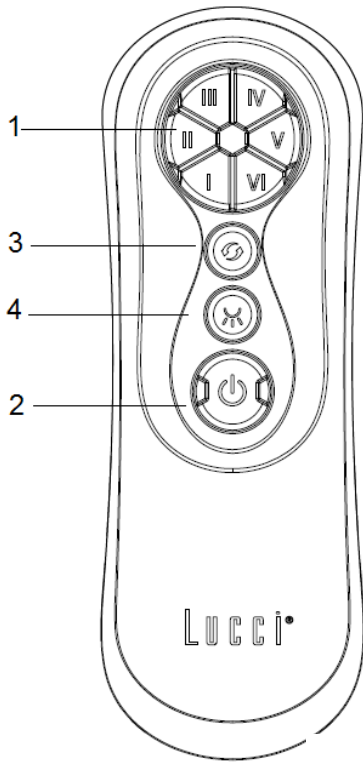

- (1) Speed control
There are 6 available speeds. "I" button is for the lowest speed, and "VI" button is for the fastest speed.
NOTE: when you turn on the fan for the first time or switch the main power to the controller, you need to start the fan on high "VI" speed first and then choose a lower speed. A 5-10 seconds is required to allow the DC fan to respond to the remote each speed or fan direction selections.
- (2) Fan On/Off
- (3) Reverse control
- (4) Light On/Off



3 Step Dim
15% -50%-100%

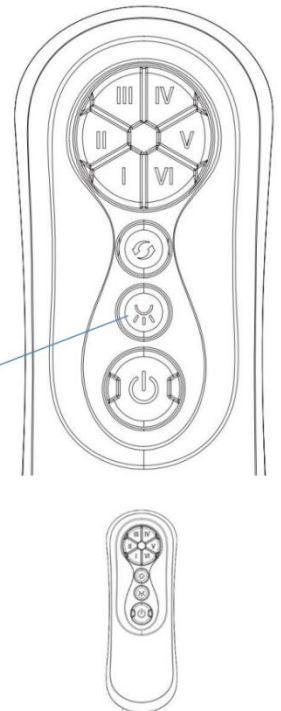

REPAIRING THE REMOTE & RECEIVER PAIRING – WHEN 1 CEILING FAN IS INSTALLED

- If the remote and receiver lose control after installation or during use, the pairing of the remote and the receiver must be repaired.
- Below are the operating symptoms and the steps to repair the pairing of the remote and receiver.

Symptoms:

- Loss of control - Fan is only running at high speed after installation
- Loss of control - No reverse function after installation
- Loss of control - Remote cannot communicate with the receiver

Repairing Steps:

- Switch OFF the main power to the ceiling fan for 30 seconds.
- Switch ON the main power of the ceiling fan. Follow the same process as described in the 'Pairing remote & receiver' section to repair the pairing.
- Turn on and select the different speed of the ceiling fan to check the operation of the fan.

AFTER INSTALLATION**WOBBLE:**

NOTE: ceiling fans tend to move during operation due to the fact that they are mounted on a rubber grommet. If the fan was mounted rigidly to the ceiling it would cause excessive vibration. Movement of a few centimetres is quite acceptable and DOES NOT suggest any problem.

TO REDUCE THE FAN WOBBLE:

Please check that all screws which fix the mounting bracket.

NOTE: This fan has been precision balanced at the factory and will not need to be balanced again.

NOISE:

When it is quiet (especially at night) you may hear occasional small noises. Slight power fluctuations and frequency signals superimposed in the electricity for off-peak hot water control, may cause a change in fan motor noise. This is normal. Please allow a 24-hour "settling-in" period, most noises associated with a new fan disappear during this time.

Please note that this is not a product fault and as such is not covered under warranty – All electric motors are audible to some extent.

CARE & CLEANING

NOTE: Always turn OFF the power at the mains switch before performing any maintenance or attempting to clean your fan.

- Every 6 months periodic cleaning of your ceiling fan is the only maintenance required. Use a soft brush or lint free cloth to avoid scratching the paint finish. Please turn off electricity power when you do so.
- Do not soak or immerse your ceiling fan in the water or other liquids. It could damage the motor or the blades and create the possibility of an electrical shock.
- Ensure that the fan does not come in contact with any organic solvents or cleaners.
- To clean the fan blade, wipe with only a damp clean cloth with NO organic solvents or cleaners.
- The motor has a permanently lubricated ball bearing so there is no need to oil.

Battery replacement for the remote:

To replace a new battery, Press the top of the battery compartment cover and loosen the screw in the same time further to remove the battery compartment cover.

Note: Screw does not come apart from the battery compartment cover. Do not force the screw and battery compartment cover apart.

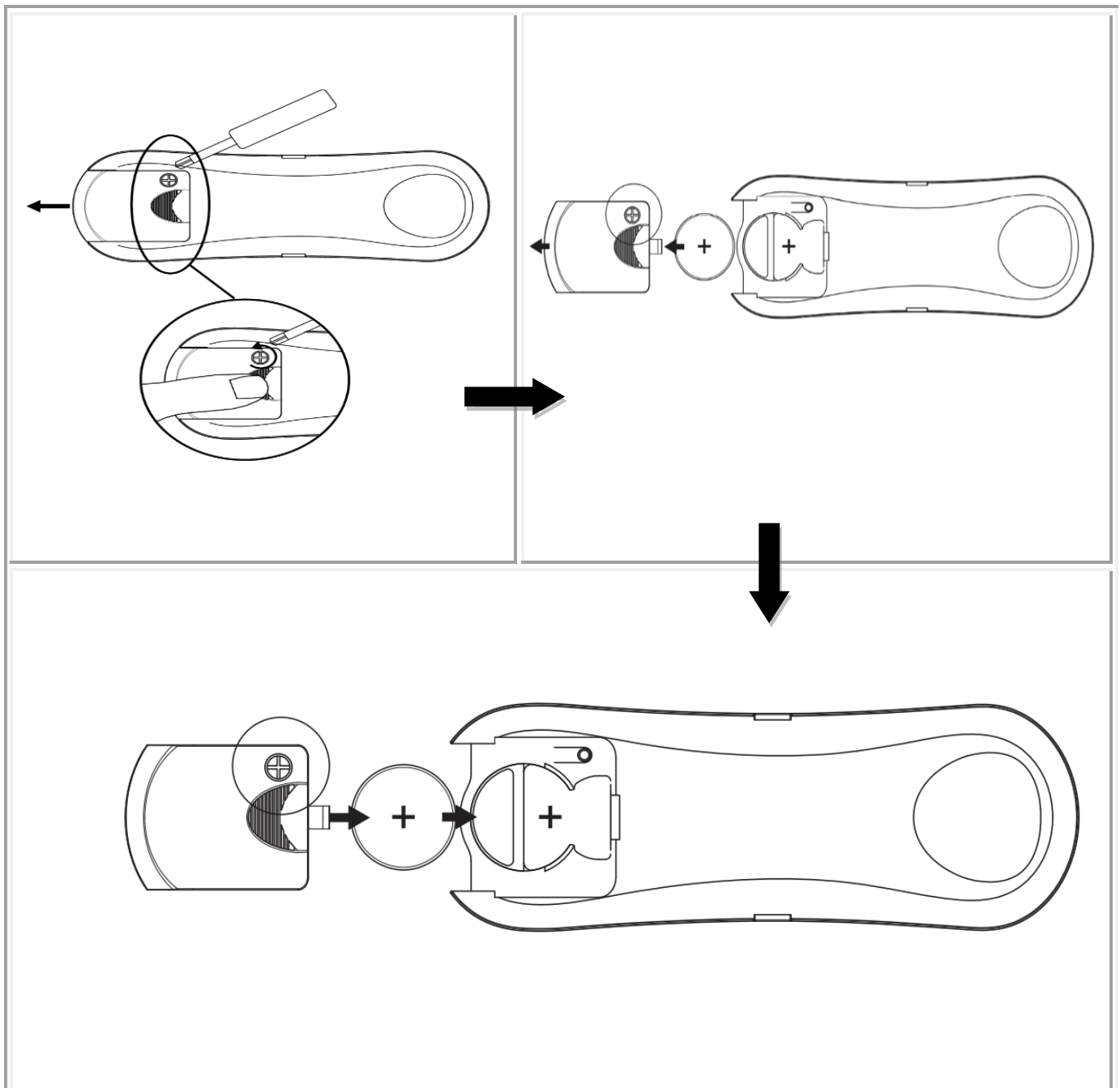

SAFETY PRECAUTIONS FOR BATTERY

- **WARNING** – Keep new and used batteries away from children.
- **CAUTION** – Do not ingest battery—Chemical burn hazard.
- Always use 3V CR2032 DC battery type with this ceiling fan remote controller.
- Ensure the batteries are inserted with the correct polarity.
- To prevent false operation during battery insertion or replacement, this ceiling fan must be disconnected from the supply mains.
- Remove batteries from the product when not in use for long periods of time.
- Batteries must be removed from the remote transmitter before it is discarded.
- Dispose of exhausted batteries immediately and safely (so they cannot be retrieved by children). Batteries can still be dangerous. Contact your local council to safely dispose of the battery.
- Regularly check the product and make sure the battery box lid is correctly secured. If the battery compartment does not close securely, stop using the product and keep it away from children.
- If you think batteries might have been swallowed or placed inside any part of the body, seek immediate medical attention. If you suspect your child has swallowed or inserted a button battery, call the emergency number of your country if you are in Europe for fast, expert advice.
- Battery Leaks: Battery contains chemicals and should be treated as any chemical would. Take precautions when handling leaked battery chemicals. Battery chemicals should not be placed near the eyes or ingested. call the emergency number of your country if you are in Europe for fast, expert advice.

TECHNICAL INFORMATION

Fan	52" DC fan - RIVIERA
Fan Models	L0111H-52"-WH , L0111H-52"-BLK , L0111H-52"-KOA / SKU# 213350 , SKU#213351 , SKU# 213352
Rated Voltage	220-240V~ 50Hz
Rated Wattage (Motor)	35W
Lighting source	This product contains a light source of energy efficiency class < F >
Rated wattage (Lamp)	GX53 (SKU#121363 / SKU#121364) , Max.12W (SKU#121363 Included)
Battery for remote	3V CR2032 (Included)
Weight	5.46 kg
Canopy Dimensions	H:70mm Dia:123mm

WARRANTY INFORMATION

IN EUROPE – If you are a European customer, please contact the retail outlet where the fan was purchased for warranty service.

HUOMAUTUS: Kaukosäätimen ja vastaanottimen on muodostettava pariliitos kattotuulettimen asennuksen jälkeen.

KAUKOSÄÄTIMEN JA VASTAANOTTIMEN PARILIITOS – KUN YKSI DC-KATTOTUULETTIN ON ASENNETTU YHTEEN PAIKKAAN

HUOMAUTUS: Varmista, että olet asentanut yksinapaisen katkaisukytkimen tuulettimen kiinteään johtoon.

HUOMAUTUS: Varmista, että vastaanottimen virta ON PÄÄLLÄ ennen kaukosäätimen ja vastaanottimen pariliitoksen muodostamista.

- Asenna paristot kaukosäätimeen. Varmista, että akun napaisuus on oikea.
- Kytke vastaanottimen virta PÄÄLLE.
- Pidä kaukosäätimen painiketta  painettuna 3–5 sekuntia 30 sekunnin sisällä kattotuulettimen vastaanottimen virran kytkemisestä PÄÄLLE.
- Jos tuulettimeen on kiinnitetty valosarja, valo vilkkuu ja sammuu osoittaen, että pariliitosprosessi on aktivoitu.
- Kytke tuuletin PÄÄLLE ja muuta kattotuulettimen nopeutta kaukosäätimellä tarkistaaksesi toiminnan ja onnistuneen pariliitoksen.
- Jos pariliitos ei onnistunut, toista nämä vaiheet uudelleen.

KAUKOSÄÄTIMEN JA VASTAANOTTIMEN PARILIITOS – KUN VÄHINTÄÄN KAKSI DC-KATTOTUULETTINTA ON ASENNETTU YHTEEN PAIKKAAN

HUOMAUTUS: Varmista, että olet asentanut yksinapaisen katkaisukytkimen tuulettimen kiinteään johtoon jokaiselle tuulettimelle.

- Jos haluat ohjata kahta tai useampaa kattotuuletinta yhdellä kaukosäätimellä, tee kuten on kerrottu normaalissa pariliitosprosessissa, mutta varmista, että kaikki kattotuulettimen seinäkytkimet ovat PÄÄLLÄ.
- Jos haluat ohjata niitä yksittäisillä kaukosäätimillä, tee kuten on kerrottu normaalissa pariliitosprosessissa, mutta varmista, että muut kattotuulettimen seinäkytkimet on kytketty POIS PÄÄLTÄ. Kun ensimmäinen tuuletin on muodostanut pariliitoksen, käännä seinäkytkin POIS PÄÄLTÄ ja jatka normaalia pariliitosprosessia seuraavan tuulettimen kanssa.

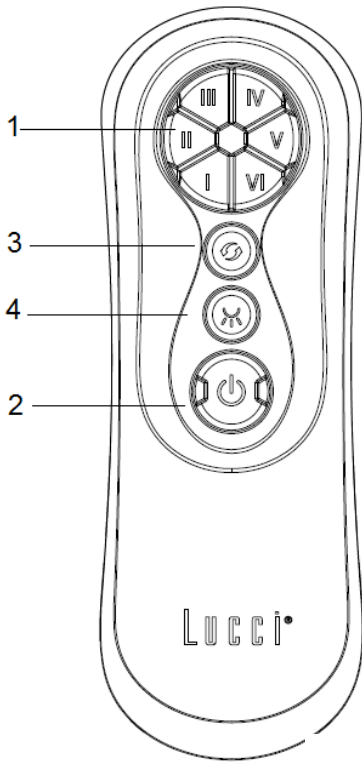
**(1) Nopeudensäätö**

Käytettävissä on 6 nopeutta. "I"-painike on pienin nopeus ja "VI"-painike on nopein nopeus.

HUOMAA: kun käynnistät tuulettimen ensimmäistä kertaa tai kytket päävirran kaukosäätimeen, sinun on ensin käynnistettävä tuuletin suurella "VI"-nopeudella ja valittava sitten pienempi nopeus. Kestää 5-10 sekuntia, jotta DC-tuuletin reagoi kaukosäätimeen jokaisessa nopeuden tai puhaltimen suunnan valinnassa.

(2) Tuuletin päällä/pois**(3) Käänteinen ohjaus****(4) Valo päällä/pois**

3 Step Dim

15% -50%-100%

3 askel himmeä
100 % kirkkaus
50 % kirkkaus
15 % kirkkaus
POIS PÄÄLTÄ

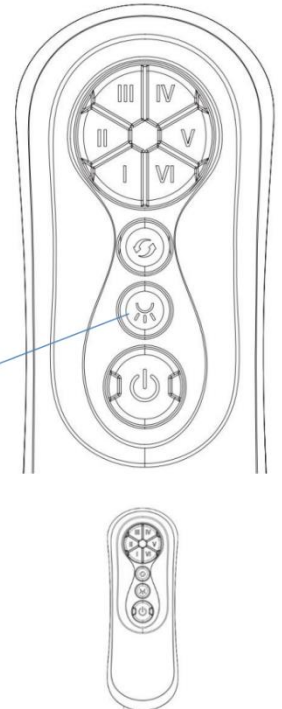
**KAUKOSÄÄTIMEN JA VASTAANOTTIMEN KORJAUS – KUN YKSI KATTOTUULETIN ON ASENETTU**

- Jos kaukosäädin ja vastaanotin menettävät hallinnan asennuksen tai käytön aikana, kaukosäätimen ja vastaanottimen pariliitos on korjattava.
- Alla on toimintaohjeet ja vaiheet kaukosäätimen ja vastaanottimen pariliitoksen korjaamiseksi.

Oireet:

- Hallinnan menetys – tuuletin käy suurella nopeudella vasta asennuksen jälkeen
- Hallinnan menetys – ei käänteistä toimintoa asennuksen jälkeen
- Hallinnan menetys – kaukosäädin ei kommunikoi vastaanottimen kanssa

Korjausvaiheet:

- Kytke kattotuulettimen päävirta POIS PÄÄLTÄ 30 sekunniksi.
- Kytke kattotuulettimen päävirta PÄÄLLE. Korjaa pariliitos noudattamalla samaa prosessia kuin osiossa Kaukosäätimen ja vastaanottimen pariliitoksen muodostaminen.
- Kytke virta päälle ja valitse eri nopeus kattotuulettimelle tarkistaaksesi tuulettimen toiminnan.

ASENNUKSEN JÄLKEEN**HUIPPU:**

HUOMAA: kattotuulettimet liikkuvat yleensä käytön aikana, koska ne on asennettu kumitiivisteelle. Jos puhallin asennetaan jäykästi kattoon, se aiheuttaisi liiallista tärinää. Muutaman senttimetrin liike on melko hyväksyttävää, EIKÄ se osoita mitään ongelmaa.

VÄHENNÄ TUULETTIMEN HEILUNTAA:

Tarkista, että kaikki ruuvit kiinnittävät asennustelineen.

HUOMAUTUS: Tämä tuuletin on tarkasti tasapainotettu tehtaalla, eikä sitä tarvitse tasapainottaa uudelleen.

MELU:

Kun on hiljaista (etenkin yöllä), saatat kuulla ajoittain pieniä ääniä. Pienet tehonvaihtelut ja taajuussignaalit päällekkäin sähkössä kuuman veden säädössä voivat aiheuttaa muutoksia tuulettimen moottorin äänessä. Tämä on normaalia. Anna tuulettimelle 24 tunnin asettumisaika, useimmat uuteen tuulettimeen liittyvät äänet katoavat tänä aikana.

Huomaa, että kyseessä ei ole tuotevika, eikä takuu kata sitä sellaisenaan – kaikki sähkömoottorit ovat äänekkäitä jossain määrin.

HUOLTO JA PUHDISTUS

HUOMAUTUS: Katkaise virta verkkovirrasta aina ennen kuin teet mitään huoltotoimenpiteitä tai yrität puhdistaa tuuletinta.

- Kattotuulettimen säännöllinen puhdistus 6 kuukauden välein on ainoa vaadittava huolto. Käytä pehmeää sivellintä tai nukkaamatonta liinaa, jotta maalipinta ei naarmuunnu. Sammuta sähkövirta, kun teet niin.
- Älä liota tai upota kattotuuletinta veteen tai muihin nesteisiin. Se voi vaurioittaa moottoria tai siipiä ja aiheuttaa sähköiskun mahdollisuuden.
- Varmista, että tuuletin ei joudu kosketuksiin orgaanisten liuottimien tai puhdistusaineiden kanssa.
- Puhdista tuulettimen siipi pyyhkimällä vain kostealla puhtaalla liinalla, jossa EI ole orgaanisia liuottimia tai puhdistusaineita.
- Moottorissa on pysyvästi voideltu kuulalaakeri, joten öljyämistä ei tarvita.

Kaukosäätimen pariston vaihto:

Uuden pariston vaihtamiseksi paina paristolokeron kannen yläosaa ja löysää ruuvia samalla paristolokeron kannen irrottamiseksi.

Huomautus: Ruuvi ei irtoa paristolokeron kannesta. Älä irrota ruuvia ja paristolokeron kantta väkisin.

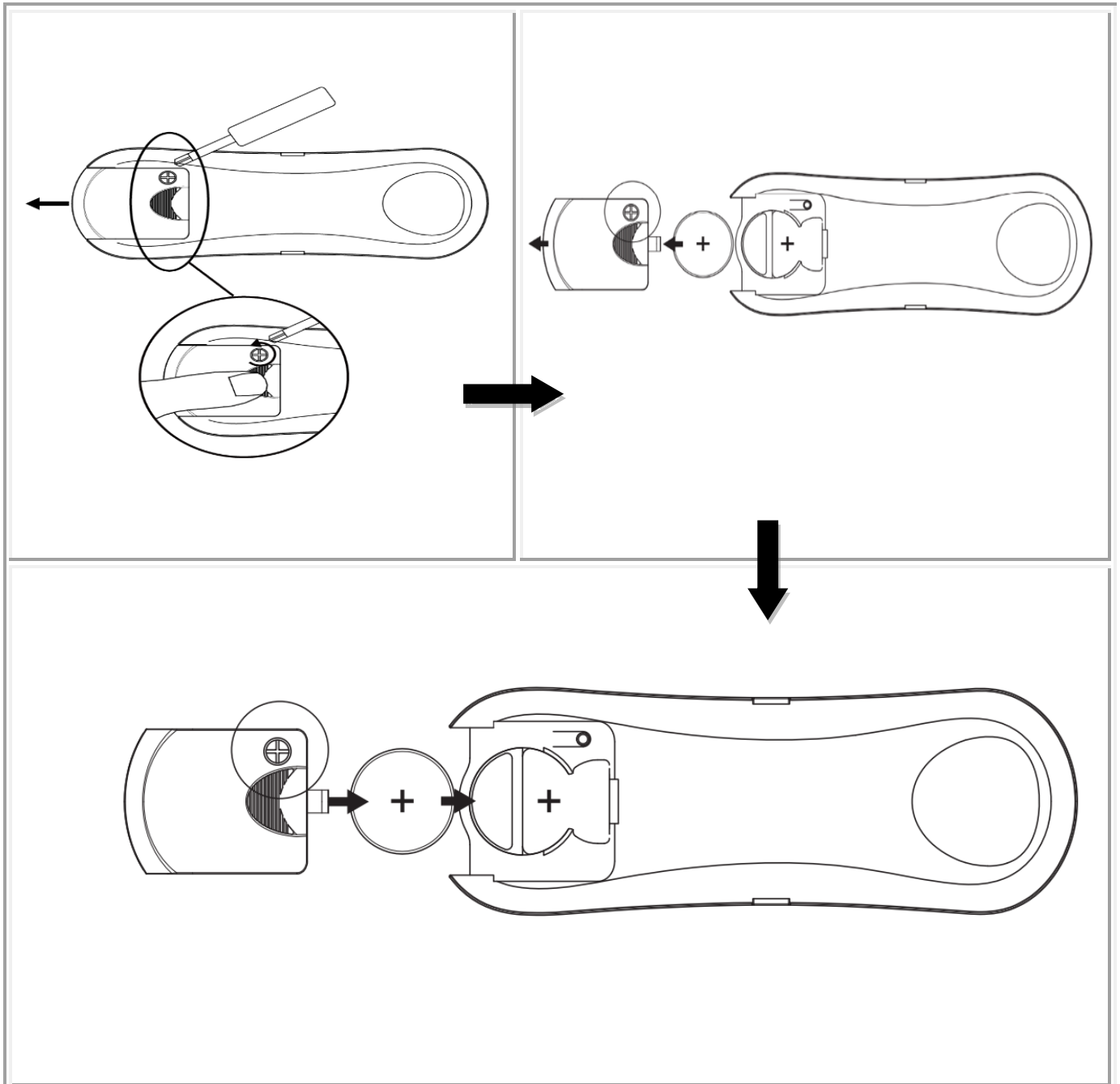

PARISTOJEN VAROTOIMET

- **VAROITUS** – pidä uudet ja käytetyt paristot poissa lasten ulottuvilta.
- **VAROITUS** – Älä niele paristoa – kemiallisen palovamman vaara.
- Käytä aina 3 V CR2032 DC -paristotyyppiä tämän kattotuulettimen kaukosäätimen kanssa.
- Varmista, että paristot on asetettu oikeisiin napoihin.
- Virheellisen toiminnan estämiseksi pariston asettamisen tai vaihdon aikana tämä kattotuuletin on irrotettava verkkovirrasta.
- Poista paristot tuotteesta, kun sitä ei käytetä pitkään aikaan.
- Kaukosäätimen paristot on poistettava ennen sen hävittämistä.
- Hävitä tyhjentyneet paristot välittömästi ja turvallisesti (jotta lapset eivät voi käyttää niitä). Paristot voivat silti olla vaarallisia. Ota yhteyttä paikalliseen viranomaiseen paristojen turvallisesti hävittämiseksi.
- Tarkista tuote säännöllisesti ja varmista, että paristokotelon kansi on kunnolla kiinni. Jos paristolokero ei sulkeudu kunnolla, lopeta tuotteen käyttö ja pidä se poissa lasten ulottuvilta.
- Jos epäilet, että paristot on voitu niellä tai ne on asetettu johonkin kehon osaan, hakeudu välittömästi lääkärin hoitoon. Jos epäilet, että lapsesi on niellyt tai asettanut nappipariston, soita maasi hätänumeroon, jos olet Euroopassa saadaksesi nopeita ja asiantuntevia neuvoja.
- Paristovuodot: Paristot sisältävät kemikaaleja ja niitä tulee käsitellä kuten mitä tahansa kemikaalia. Noudata varotoimia, kun käsittelet vuotaneita paristokemikaaleja. Paristokemikaaleja ei saa laittaa silmien lähelle tai niellä. Soita maasi hätänumeroon, jos olet Euroopassa saadaksesi nopeaa ja asiantuntevaa neuvontaa.

TEKNISET TIEDOT

Tuuletin	52" DC-tuuletin – RIVIERA
Fanimallit	L0111H-52"-WH · L0111H-52"-BLK · L0111H-52"-KOA / SKU# 213350 , SKU#213351 , SKU# 213352
Nimellisjännite	220–240 V ~ 50 Hz
Nimellisteho (moottori)	35 W
Valonlähde	Tämä tuote sisältää valonlähteen, jonka energiatehokkuusluokka on < F >
Nimellisteho (lamppu)	GX53 (SKU#121363 / SKU#121364) , Max.12W (SKU#121363 mukana)
Paristot kaukosäätimeen	3 V CR2032 (mukana)
Paino	5,46 kg
Kotelon mitat	K: 70 mm Halkaisija: 123 mm

TAKUUTIEDOT

EUROOPASSA – jos olet eurooppalainen asiakas, ota yhteyttä jälleenmyyjään, josta ostit tuulettimen takuuhuoltoa varten.

REMARQUE : La télécommande et le récepteur devront être appairés après l'installation du ventilateur de plafond.

APPAIRAGE DE LA TÉLÉCOMMANDE ET DU RÉCEPTEUR – 1 VENTILATEUR DE PLAFOND À COURANT CONTINU INSTALLÉ À 1 ENDROIT

REMARQUE : Assurez-vous d'avoir installé un interrupteur de déconnexion unipolaire dans le câblage fixe du ventilateur.

REMARQUE : Assurez-vous que le récepteur est sous tension avant d'appairer la télécommande avec le récepteur.

- Coupez l'alimentation électrique du ventilateur à l'aide de l'interrupteur mural marche/arrêt.
- Installez les piles dans la télécommande. Assurez-vous que le sens de polarité des piles est correct.
- Mettez le récepteur sous tension.
- Appuyez et maintenez le bouton  de la télécommande enfoncé pendant 3 à 5 secondes dans les 30 secondes suivant la mise sous tension du récepteur du ventilateur de plafond.
- Si le ventilateur est équipé d'un kit d'éclairage, la lumière clignotera pour indiquer que le processus d'appariement est activé.
- Allumez le ventilateur et modifiez la vitesse du ventilateur de plafond à l'aide de la télécommande pour vérifier le fonctionnement et la réussite du processus d'appariement.
- Si l'appairage a échoué, répétez ces étapes une nouvelle fois.

APPAIRAGE DE LA TÉLÉCOMMANDE ET DU RÉCEPTEUR - LORSQUE 2 OU PLUSIEURS VENTILATEURS DE PLAFOND À COURANT CONTINU SONT INSTALLÉS AU MÊME ENDROIT

REMARQUE : Assurez-vous d'avoir installé un interrupteur de déconnexion unipolaire dans le câblage fixe de chaque ventilateur.

- Si vous souhaitez contrôler 2 ventilateurs de plafond ou plus avec une seule télécommande, procédez comme expliqué dans le processus d'appairage normal, mais assurez-vous que les interrupteurs muraux de tous les ventilateurs de plafond sont allumés.
- Si vous souhaitez les contrôler avec des télécommandes individuelles, procédez comme expliqué dans le processus d'appairage normal, mais assurez-vous que les interrupteurs muraux des autres ventilateurs de plafond sont éteints. Une fois le premier ventilateur appairé, éteignez l'interrupteur mural et poursuivez le processus d'appairage normal avec le ventilateur suivant.

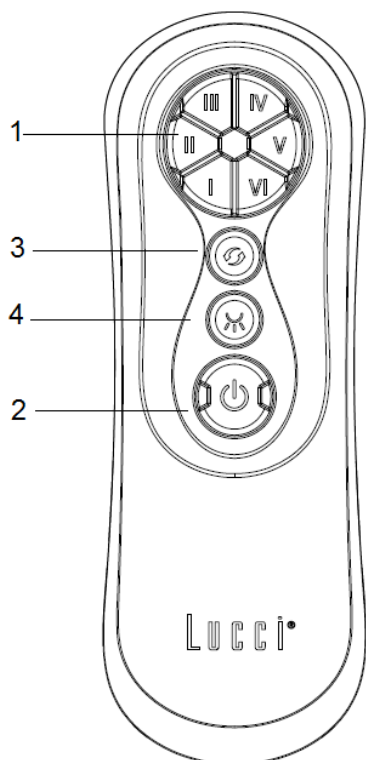
**(1) Contrôle de la vitesse**

Il y a 6 vitesses disponibles. Le bouton « I » correspond à la vitesse la plus lente et le bouton « VI » à la vitesse la plus rapide.

REMARQUE : lorsque vous mettez le ventilateur en marche pour la première fois ou que vous mettez le contrôleur sous tension, vous devez d'abord démarrer le ventilateur avec la vitesse rapide « VI », puis choisir une vitesse inférieure. Une période de 5 à 10 secondes est nécessaire pour permettre au ventilateur DC de répondre à la télécommande à chaque sélection de vitesse ou de direction du ventilateur.

(2) Bouton marche/arrêt du ventilateur**(3) Contrôle inverse****(4) Bouton marche/arrêt de l'éclairage**

3 Step Dim

15% -50%-100%

3 niveaux d'intensité lumineuse

100 % de luminosité

50 % de luminosité

15 % de luminosité

OFF

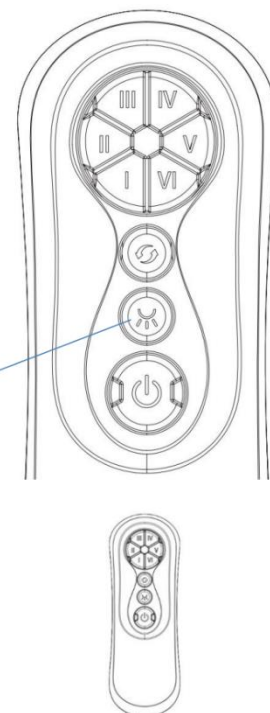
**RÉ-APPAIRAGE TÉLÉCOMMANDE/RÉCEPTEUR – 1****VENTILATEUR DE PLAFOND INSTALLÉ**

- Si la télécommande et le récepteur perdent le contrôle après l'installation ou en cours d'usage, l'appairage de la télécommande et du récepteur doit être rétabli.
- Vous trouverez ci-dessous les symptômes des problèmes de fonctionnement et la méthode de rétablissement de l'appairage de la télécommande et du récepteur.

Symptômes :

- Perte de contrôle - Le ventilateur ne fonctionne qu'à vitesse rapide après l'installation
- Perte de contrôle - Pas de fonctionnement inverse après l'installation
- Perte de contrôle - La télécommande ne peut pas communiquer avec le récepteur

Étapes de ré-appairage:

- Coupez l'alimentation principale du ventilateur de plafond pendant 30 secondes.
- Allumez l'alimentation principale du ventilateur de plafond. Suivez le même processus que celui décrit dans le paragraphe « appairage de la télécommande et du récepteur » pour restaurer l'appairage.
- Mettez le ventilateur de plafond en marche et sélectionnez différentes vitesses pour vérifier le fonctionnement du ventilateur.

APRÈS L'INSTALLATION**TREMBLEMENTS :**

REMARQUE : Les ventilateurs de plafond ont tendance à bouger quand ils fonctionnent du fait qu'ils sont montés sur un œillet en caoutchouc. Si le ventilateur était monté de façon rigide au plafond, cela causerait des vibrations excessives. Un mouvement de quelques centimètres est acceptable et N'INDIQUE PAS UN PROBLÈME.

POUR RÉDUIRE LES TREMBLEMENTS DU VENTILATEUR :

Veillez à ce que toutes les vis de fixation du support de montage soient bien serrées.

REMARQUE : Ce ventilateur a fait l'objet d'un équilibrage de précision en usine et n'a donc pas besoin d'être rééquilibré.

BRUIT :

Lorsque l'ambiance est calme (en particulier la nuit), il se peut que vous entendiez de faibles bruits occasionnels. De légères fluctuations de l'alimentation électrique et des signaux de fréquence superposés dans l'électricité pour le contrôle de la production d'eau chaude en période creuse peuvent entraîner un changement du bruit du moteur du ventilateur. Ce phénomène est normal. Veuillez prévoir une période de « rodage » de 24 heures : la plupart des bruits associés à un ventilateur neuf disparaissent pendant cette période.

Veillez noter que cela n'indique pas un défaut du produit et n'est donc pas couvert par la garantie : tous les moteurs électriques sont plus ou moins audibles.

ENTRETIEN ET NETTOYAGE

REMARQUE : Coupez toujours l'alimentation au niveau de l'interrupteur secteur avant tout entretien ou toute tentative de nettoyage du ventilateur.

- Le seul entretien requis est un nettoyage tous les 6 mois de votre ventilateur de plafond. Utilisez une brosse à poils souples ou un chiffon non pelucheux pour éviter de rayer la peinture. Veuillez couper l'alimentation secteur lors de cette opération.
- Ne trempez pas ou n'immergez pas le ventilateur de plafond dans l'eau ou dans d'autres liquides. Cela pourrait endommager le moteur ou les pales et créer un risque de choc électrique.
- Veillez à ce que le ventilateur n'entre pas en contact avec des solvants organiques ou des détergents.
- Pour nettoyer les pales du ventilateur, essuyez-les avec un chiffon propre et humide seulement, sans solvant organique ni détergent.
- Le moteur dispose d'un roulement à billes lubrifié en permanence, il n'y a donc pas besoin de l'huiler.

Remplacement de la pile de la télécommande :

Pour mettre une pile neuve, appuyez sur la partie supérieure du couvercle du compartiment de la pile et desserrez simultanément la vis pour retirer le couvercle du compartiment de la pile.

Remarque : La vis ne peut pas être séparée du couvercle du compartiment de la pile. Ne forcez pas pour séparer la vis et le couvercle du compartiment de la pile.

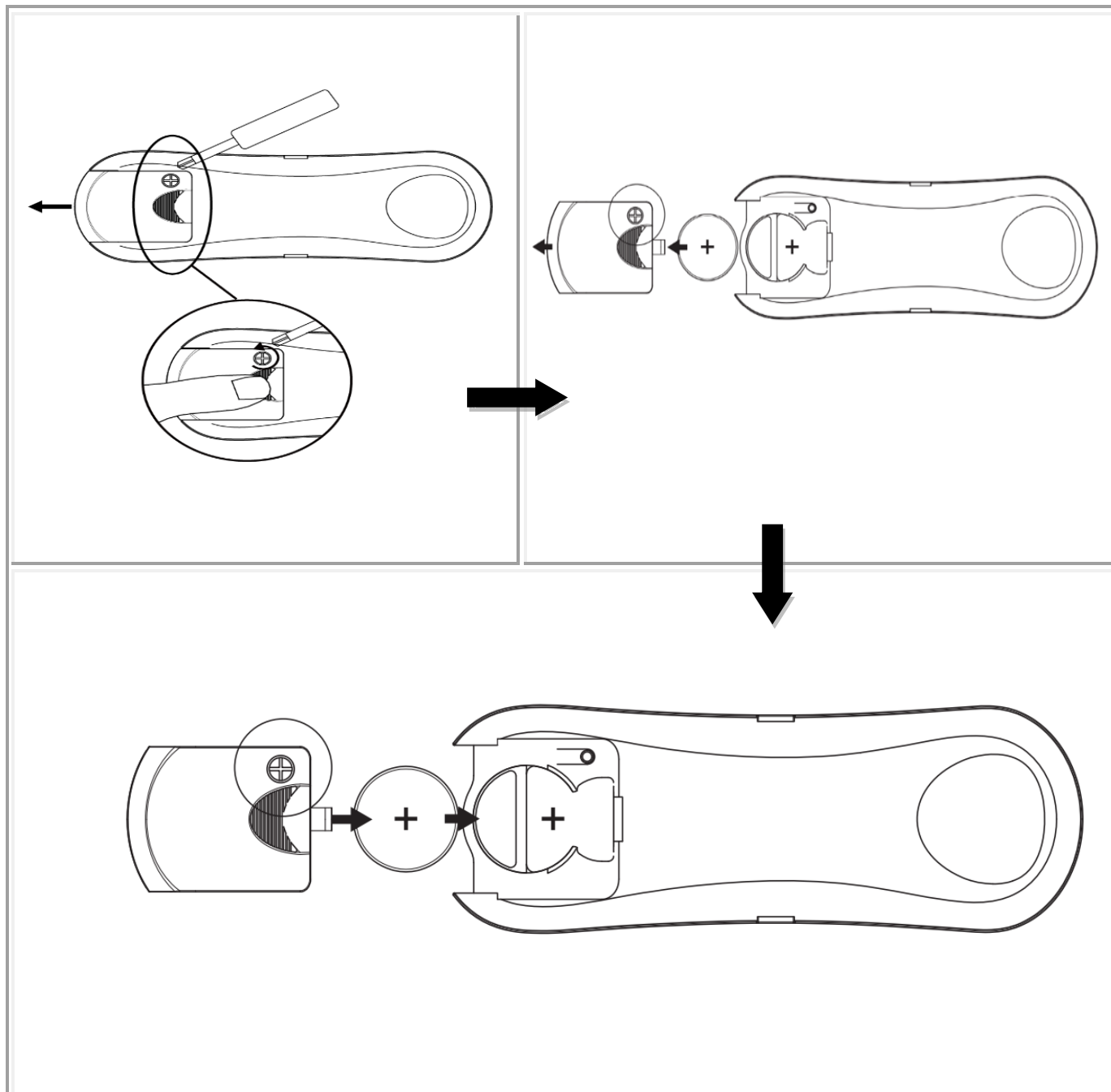

CONSIGNES DE SÉCURITÉ CONCERNANT LES PILES

- **AVERTISSEMENT** – Maintenez les piles neuves et usagées hors de portée des enfants.
- **ATTENTION** – Ne pas ingérer les piles, risque de brûlure chimique.
- Utilisez toujours une pile de type 3 V CR2032 CC pour la télécommande de ce ventilateur de plafond.
- Les piles doivent être insérées dans le sens de polarité indiqué.
- Afin d'éviter une mise en marche inattendue pendant l'insertion ou le remplacement des piles, ce ventilateur de plafond doit être débranché de l'alimentation secteur.
- Retirez la pile du produit lorsqu'il n'est pas utilisé pendant longtemps.
- Les piles doivent être retirées de la télécommande avant d'être jetées.
- Jetez les piles épuisées immédiatement et de manière sécurisée (afin qu'elles ne puissent pas être récupérées par des enfants). Les piles usées restent dangereuses. Contactez les autorités locales pour éliminer les piles en toute sécurité.
- Vérifiez régulièrement le produit et assurez-vous que le couvercle du compartiment des piles est bien fermé. Si le compartiment des piles ne peut pas être fermé solidement, cessez d'utiliser le produit et maintenez-le hors de portée des enfants.
- Si vous pensez que des piles ont peut-être été avalées ou mises dans une partie du corps, consultez immédiatement un médecin. Si vous pensez que votre enfant a avalé ou inséré une pile bouton, appelez le numéro d'urgence de votre pays si vous êtes en Europe pour obtenir rapidement un avis d'expert.
- Fuites de piles : Les piles contiennent des produits chimiques et doivent être traitées comme tout produit chimique. Prenez des précautions lors de la manipulation de produits chimiques sortis d'une pile qui fuit. Les produits chimiques des piles ne doivent en aucun cas être ingérés ni entrer en contact avec les yeux. Appelez le numéro d'urgence de votre pays si vous êtes en Europe pour obtenir rapidement un avis d'expert.

INFORMATIONS TECHNIQUES

Ventilateur	Ventilateur CC 52' - RIVIERA
Modèles de ventilateurs	L0111H-52"-WH , L0111H-52"-BLK , L0111H-52"-KOA / SKU# 213350 , SKU#213351 , SKU# 213352
Tension nominale	220-240 V~ 50 Hz
Puissance nominale (moteur)	35 W
Source lumineuse	Ce produit contient une source lumineuse de classe d'efficacité énergétique < F >
Puissance nominale (ampoule)	GX53 (SKU#121363 / SKU#121364) , Max.12 W (SKU#121363 inclus)
Piles pour télécommande	3V CR2032 (Incluse)
Poids	5,46 kg
Dimensions du cache	H : 70 mm Diam : 123 mm

INFORMATIONS SUR LA GARANTIE

EN EUROPE – Si vous êtes un client européen, veuillez contacter le magasin où le ventilateur a été acheté afin de faire valoir la garantie.

HINWEIS: Die Fernbedienung und der Empfänger müssen nach der Installation des Deckenventilators gekoppelt werden.

KOPPELUNG VON FERNBEDIENUNG UND EMPFÄNGER - WENN 1 WECHSELSTROMDECKENVENTILATOREN AN EINEM STANDORT INSTALLIERT IST

HINWEIS: Stellen Sie sicher, dass ein einpoliger Trennschalter in die feste Verkabelung des Ventilators eingebaut wurde.

HINWEIS: Stellen Sie sicher, dass die Stromversorgung des Empfängers eingeschaltet ist, bevor Sie die Fernbedienung mit dem Empfänger koppeln.

- Legen Sie die Batterien in die Fernbedienung ein. Achten Sie auf die richtige Polarität der Batterien.
- Schalten Sie die Stromversorgung des Empfängers ein.
- Innerhalb von 30 Sekunden nach dem Einschalten des Ventilatorempfängers auf der Fernbedienung die Taste  3 bis 5 Sekunden lang gedrückt halten.
- Wenn der Deckenventilator mit einem Beleuchtungssatz ausgestattet ist, blinkt das Licht, um anzuzeigen, dass der Kopplungsvorgang aktiviert ist.
- Schalten Sie den Deckenventilator über die Fernbedienung ein und ändern Sie die Geschwindigkeit, um ihn auf korrekte Funktion und erfolgreiche Kopplung zu testen.
- Wenn die Koppelung nicht erfolgreich war, wiederholen Sie diese Schritte.

KOPPLUNG VON FERNBEDIENUNG UND EMPFÄNGER - BEI 2 ODER MEHR DC-VENTILATOREN AN EINEM ORT

HINWEIS: Stellen Sie sicher, dass Sie für jeden Ventilator einen einpoligen Trennschalter in der festen Verkabelung installiert haben.

- Wenn Sie zwei oder mehr Deckenventilatoren mit einer Fernbedienung steuern möchten, verfahren Sie wie im normalen Pairing-Prozess beschrieben, aber stellen Sie sicher, dass alle Wandschalter für Deckenventilatoren eingeschaltet sind.
- Wenn Sie die Deckenventilatoren mit separaten Fernbedienungen steuern möchten, verfahren Sie wie im normalen Pairing-Prozess beschrieben, aber stellen Sie sicher, dass die Wandschalter der anderen Deckenventilatoren ausgeschaltet sind. Nachdem der erste Ventilator mit der entsprechenden Fernbedienung verbunden wurde, stellen Sie den Wandschalter auf AUS und setzen Sie den normalen Pairing-Vorgang mit dem nächsten Ventilator fort

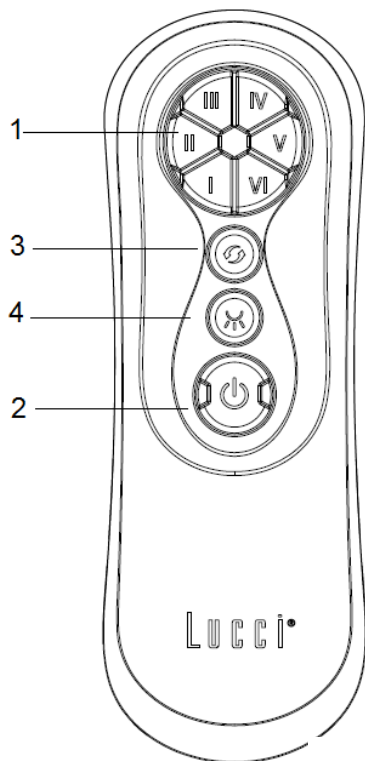

(1) Geschwindigkeitssteuerung

Es stehen sechs Geschwindigkeitsstufen zur Auswahl: Die Taste **I** ist für die niedrigste Geschwindigkeit und die Taste **VI** für die höchste Geschwindigkeit.

HINWEIS: Beim ersten Einschalten des Ventilators oder nach dem Einschalten der Stromversorgung müssen Sie den Ventilator zuerst auf die höchste Geschwindigkeit 6 (**VI**) einstellen. Danach können Sie eine niedrigere Stufe wählen. Es dauert etwa 5-10 Sekunden, bis der Wechselstromventilator auf die jeweilige Geschwindigkeitsänderung per Fernbedienung reagiert.

(2) Ventilator ein/aus

(3) Linkslauf

(4) Licht ein/aus



3 Step Dim

15% -50%-100%

3. Schritt Dimmen

100% Helligkeit

50% Helligkeit

15% Helligkeit

AUS

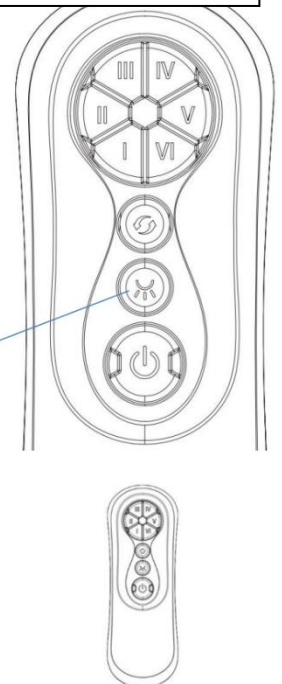

REPARIEREN DER KOPPELUNG ZWISCHEN FERNBEDIENUNG UND EMPFÄNGER

Falls nach der Installation oder während des Gebrauchs die Ansteuerung zwischen Fernbedienung und Empfänger verloren geht, müssen beide Komponenten wieder gekoppelt werden.

- Die folgenden Hinweise beschreiben Störungen während des Betriebs und Abhilfemaßnahmen zum erneuten Koppeln der Fernbedienung mit dem Empfänger.

Probleme:

- Ansteuerungsproblem – Ventilator läuft nach der Installation nur mit hoher Geschwindigkeit
- Ansteuerungsproblem – Kein Linkslauf nach der Installation
- Ansteuerungsproblem – Fernbedienung kommuniziert mit dem Empfänger nicht

Reparaturschritte:

- Den Hauptschalter am Deckenventilator 30 Sekunden lang ausschalten.
- Den Hauptschalter am Deckenventilator einschalten. Folgen Sie den gleichen Schritten wie im Abschnitt „Kopplung von Fernbedienung und Empfänger“ beschrieben, um die Kopplung zu korrigieren.
- Schalten Sie das Gerät ein und wählen Sie die andere Drehzahl des Deckenventilators, um die Funktion des Ventilators zu überprüfen.

NACH DER INSTALLATION**UNRUNDE BEWEGUNG:**

HINWEIS: Deckenventilatoren laufen während des Betriebs häufig unrund, da sie auf einer Gummidichtung montiert sind. Wenn der Ventilator fest an der Decke montiert wäre, würden übermäßige Vibrationen entstehen. Eine Pendelbewegung von wenigen Zentimetern ist akzeptabel und weist nicht auf ein Problem hin.

VENTILATORUNWUCHT VERRINGERN:

Prüfen Sie bitte, ob alle Schrauben, die die Halterung fixieren, angezogen sind.

HINWEIS: Dieser Ventilator wurde im Werk präzise ausgewuchtet und muss nicht erneut ausgewuchtet werden.

GERÄUSCHE:

In einer ruhigen Umgebung (insbesondere nachts) hören Sie gelegentlich vielleicht leise Geräusche. Leichte Stromschwankungen und Frequenzsignale, die zwecks Warmwasserregulierung außerhalb der Hauptlastzeiten auf das Leitungsnetz übersprechen, können sich auf die Geräuschentwicklung des Ventilator Motors auswirken. Dies ist normal. Bitte haben Sie Geduld. Nach einer „Einlaufzeit“ von 24 Stunden verschwinden die meisten durch einen neuen Ventilator erzeugten Geräusche.

Bitte beachten Sie, dass dies kein Produktfehler ist und somit nicht von der Garantie abgedeckt ist. Alle Elektromotoren sind bis zu einem gewissen Grad hörbar.

PFLEGE UND REINIGUNG**HINWEIS: Schalten Sie vor Reinigungs- und Pflegearbeiten am Ventilator immer die Stromversorgung am Hauptschalter aus.**

- Die regelmäßige halbjährliche Reinigung Ihres Deckenventilators ist die einzige Wartung, die erforderlich ist. Benutzen Sie eine weiche Bürste oder ein fusselfreies Tuch, um zu verhindern, dass die Lackierung zerkratzt wird. Bitte schalten Sie die Stromversorgung aus, wenn Sie das Gerät reinigen.
- Tauchen Sie den Deckenventilator NICHT in Wasser oder andere Flüssigkeiten ein. Dadurch könnten der Motor oder die Rotorblätter beschädigt und möglicherweise ein Stromschlag verursacht werden.
- Achten Sie darauf, dass der Ventilator nicht mit organischen Lösungsmitteln oder Reinigungsmitteln in Berührung kommt.
- Wischen Sie die Rotorblätter nur mit einem feuchten Tuch OHNE organische Lösungsmittel oder Reinigungsmittel sauber.
- Der Motor ist mit einem dauergeschmierten Kugellager versehen. Er muss also nicht geschmiert werden.

Batteriewechsel für die Fernbedienung:

Drücken Sie zum Ersetzen der Batterie auf den oberen Teil der Batteriefachabdeckung und lösen Sie gleichzeitig die Schraube, um die Batteriefachabdeckung zu entfernen.

Hinweis: Die Schraube bleibt in der Batteriefachabdeckung. Trennen Sie die Schraube und Batteriefachabdeckung nicht mit Gewalt.

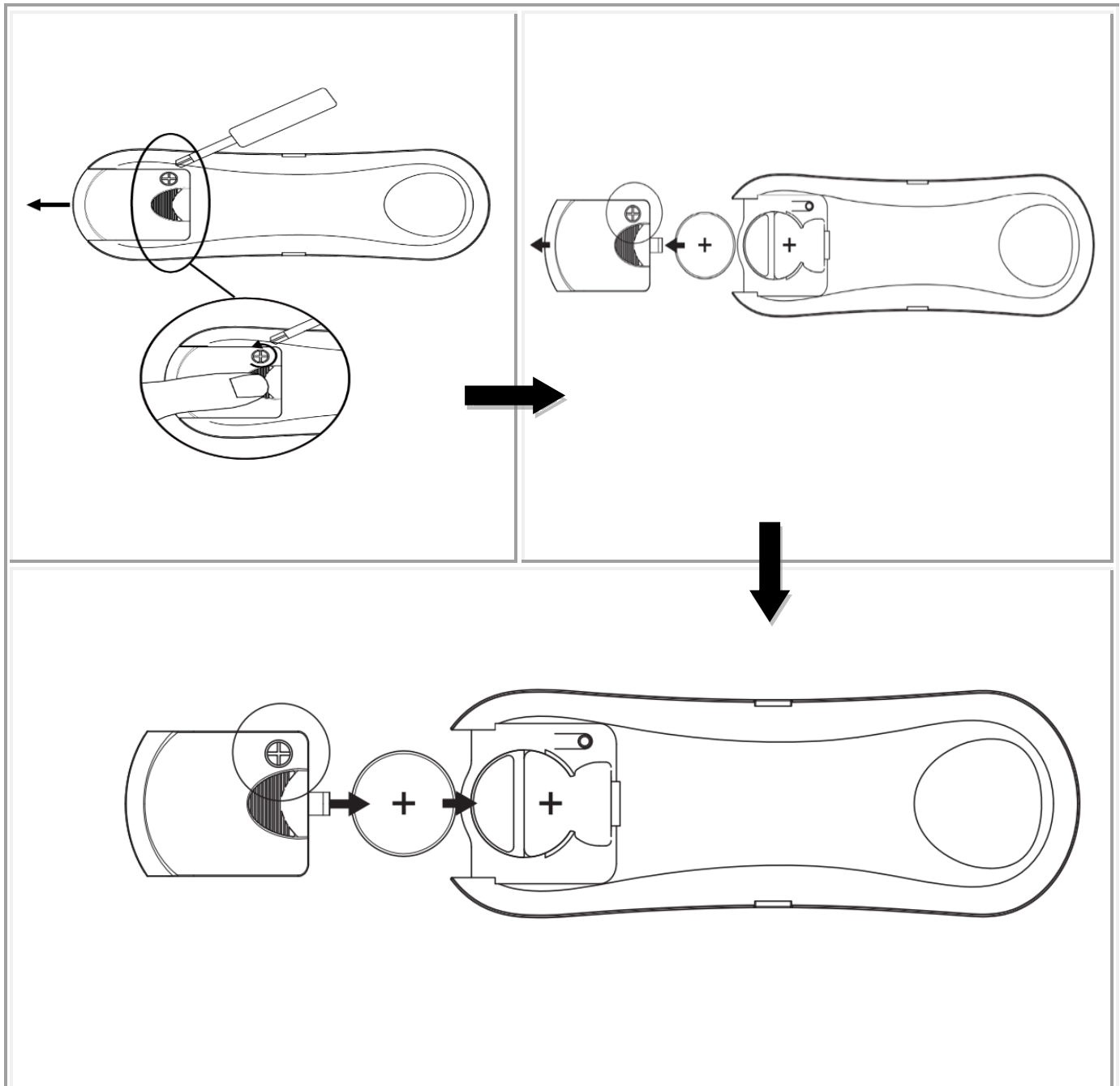

SICHERHEITSVORKEHRUNGEN FÜR BATTERIEN

- **WARNUNG** – Halten Sie neue und gebrauchte Batterien von Kindern fern.
- **VORSICHT** - Batterie nicht verschlucken – Verätzungsgefahr.
- Verwenden Sie mit dieser Deckenventilator-Fernbedienung immer eine 3V DC-Batterie vom Typ CR2032.
- Achten Sie darauf, dass die Batterien mit der richtigen Polarität eingelegt sind.
- Um Fehler beim Einsetzen oder Auswechseln der Batterien zu vermeiden, muss der Deckenventilator vom Stromnetz getrennt werden.
- Entfernen Sie die Batterien aus dem Gerät, wenn Sie es über einen längeren Zeitraum nicht benutzen.
- Die Batterien müssen aus der Fernbedienung entfernt werden, bevor sie entsorgt wird.
- Entsorgen Sie verbrauchte Batterien sofort und sicher (sodass sie von Kindern nicht gefunden werden können). Leere Batterien können weiterhin gefährlich sein. Wenden Sie sich an Ihre örtliche Gemeindeverwaltung, um die Batterie sicher zu entsorgen.
- Überprüfen Sie das Produkt regelmäßig und vergewissern Sie sich, dass der Deckel des Batteriefachs richtig befestigt ist. Wenn sich das Batteriefach nicht korrekt schließen lässt, stellen Sie den Gebrauch des Gerätes ein und halten Sie es von Kindern fern.
- Wenn Sie glauben, dass Batterien verschluckt wurden oder in einen Teil des Körpers eingeführt wurden, suchen Sie sofort einen Arzt auf. Wenn Sie den Verdacht haben, dass Ihr Kind eine Knopf-Batterie verschluckt hat, rufen Sie die Notrufnummer Ihres Landes an, wenn Sie sich in Europa befinden, um schnellen und fachkundigen Rat zu erhalten.
- Ausgelaufene Batterie: Die Batterie enthält Chemikalien, die wie jede andere Chemikalie behandelt werden sollten. Treffen Sie Vorsichtsmaßnahmen beim Umgang mit ausgelaufenen Batteriechemikalien. Batterieflüssigkeiten dürfen nicht in Augennähe gebracht oder verschluckt werden. Rufen Sie die Notrufnummer Ihres Landes an, wenn Sie sich in Europa befinden, um schnellen, fachkundigen Rat zu erhalten.

TECHNISCHE DATEN

Ventilator	52 Zoll Gleichstromventilator - RIVIERA
Ventilatormodelle	L0111H-52"-WH, L0111H-52"-BLK, L0111H-52"-KOA / SKU# 213350 , SKU# 213351 ,SKU# 213352
Nennspannung	220 - 240 VAC, 50 Hz
Nennleistung (Motor)	35 W
Lichtquelle	Dieses Produkt enthält eine Lichtquelle der Energieeffizienzklasse < F >
Nennleistung (Lampe)	GX53 (SKU#121363; SKU#121364), Max. 12 W (inklusive SKU#121363)
Batterien für Fernbedienung	3V CR2032 (enthalten)
Gewicht	5,46 kg
Maße der Konsole	H: 70 mm Durchmesser: 123 mm

GARANTIEINFORMATIONEN

IN EUROPA – Wenn Sie ein europäischer Kunde sind, wenden Sie sich bitte an das Geschäft, in dem der Ventilator gekauft wurde, um Garantieleistungen in Anspruch zu nehmen.

ΣΗΜΕΙΩΣΗ: Μετά την εγκατάσταση του ανεμιστήρα οροφής, θα πρέπει να πραγματοποιήσετε ζεύξη του τηλεχειριστηρίου με τον δέκτη.

ΣΥΖΕΥΞΗ ΤΗΛΕΧΕΙΡΙΣΤΗΡΙΟΥ ΚΑΙ ΔΕΚΤΗ – ΟΤΑΝ ΕΧΕΙ ΕΓΚΑΤΑΣΤΑΘΕΙ 1 ΑΝΕΜΙΣΤΗΡΑΣ ΟΡΟΦΗΣ DC ΣΤΟΝ ΧΩΡΟ

ΣΗΜΕΙΩΣΗ: Βεβαιωθείτε ότι έχει εγκατασταθεί μονοπολικός διακόπτης αποσύνδεσης στη σταθερή καλωδίωση του ανεμιστήρα.

ΣΗΜΕΙΩΣΗ: Βεβαιωθείτε ότι έχετε ενεργοποιήσει το δέκτη πριν από τη σύζευξη του τηλεχειριστηρίου με το δέκτη.

- Τοποθετήστε τις μπαταρίες στο τηλεχειριστήριο. Βεβαιωθείτε ότι οι πόλοι της μπαταρίας είναι προσανατολισμένοι σωστά.
- Ενεργοποιήστε τον δέκτη.
- Πατήστε και κρατήστε το κουμπί  του τηλεχειριστηρίου για 3-5 δευτερόλεπτα, μέσα σε διάστημα 30 δευτερολέπτων από τη στιγμή που θα ενεργοποιήσετε τον δέκτη του ανεμιστήρα οροφής.
- Αν ο ανεμιστήρας διαθέτει φωτιστικό, το φως θα αναβοσβήσει για να δείξει ότι έχει ενεργοποιηθεί η διαδικασία σύζευξης.
- Ενεργοποιήστε τον ανεμιστήρα και αλλάξτε την ταχύτητα του ανεμιστήρα οροφής από το τηλεχειριστήριο, για να ελέγξετε αν λειτουργεί σωστά και αν έχει γίνει σωστά η σύζευξη.
- Αν η σύζευξη δεν ήταν επιτυχής, επαναλάβετε τα παραπάνω βήματα.

ΣΥΖΕΥΞΗ ΤΗΛΕΧΕΙΡΙΣΤΗΡΙΟΥ ΚΑΙ ΔΕΚΤΗ – ΟΤΑΝ ΕΧΟΥΝ ΕΓΚΑΤΑΣΤΑΘΕΙ 2 Ή ΠΕΡΙΣΣΟΤΕΡΟΙ ΑΝΕΜΙΣΤΗΡΕΣ ΟΡΟΦΗΣ DC ΣΤΟΝ ΙΔΙΟ ΧΩΡΟ

ΣΗΜΕΙΩΣΗ: Βεβαιωθείτε ότι έχει εγκατασταθεί μονοπολικός διακόπτης αποσύνδεσης στη σταθερή καλωδίωση του κάθε ανεμιστήρα.

- Αν θέλετε να ελέγξετε 2 ή περισσότερους ανεμιστήρες οροφής με ένα τηλεχειριστήριο, ακολουθήστε τη διαδικασία που περιγράφεται για την κανονική διαδικασία ζεύξης αλλά εξασφαλίστε ότι όλοι οι διακόπτες τοίχου ανεμιστήρων οροφής είναι ενεργοποιημένοι.
- Εάν θέλετε να τους ελέγχετε με ξεχωριστά τηλεχειριστήρια, ακολουθήστε τη διαδικασία που περιγράφεται στην κανονική διαδικασία ζεύξης αλλά εξασφαλίστε ότι όλοι οι διακόπτες τοίχου ανεμιστήρων οροφής είναι απενεργοποιημένοι. Μετά τη ζεύξη του πρώτου ανεμιστήρα, απενεργοποιήστε τον διακόπτη τοίχου και συνεχίστε την κανονική διαδικασία ζεύξης με τον επόμενο ανεμιστήρα.

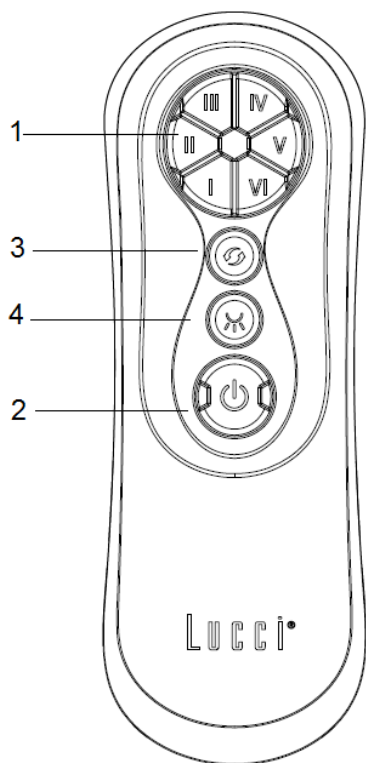
**(1)** Έλεγχος ταχύτητας

Υπάρχουν 6 διαθέσιμες ταχύτητες. Το κουμπί «I» είναι για τη χαμηλότερη ταχύτητα και το κουμπί «VI» είναι για την υψηλότερη ταχύτητα.

ΣΗΜΕΙΩΣΗ: όταν θα ενεργοποιήσετε για πρώτη φορά τον ανεμιστήρα ή όταν θα ενεργοποιήσετε το τηλεχειριστήριο, θα πρέπει να ξεκινήσετε τον ανεμιστήρα από την ταχύτητα «VI» και μετά να επιλέξετε χαμηλότερη ταχύτητα. Απαιτούνται 5-10 δευτερόλεπτα για να ανταποκριθεί ο ανεμιστήρας DC στις επιλογές ταχύτητας ή κατεύθυνσης περιστροφής από το τηλεχειριστήριο.

(2) Ενεργοποίηση/Απενεργοποίηση ανεμιστήρα**(3)** Έλεγχος αναστροφής**(4)** Ενεργοποίηση/Απενεργοποίηση φωτός

3 Step Dim

15% -50%-100%

Χαμήλωμα φωτισμού σε 3 βήματα

100% φωτεινότητα

50% φωτεινότητα

15% φωτεινότητα

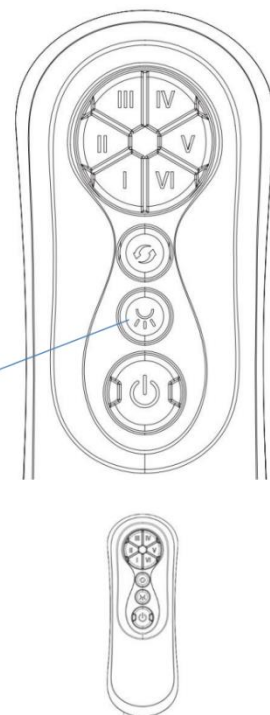

ΑΠΟΚΑΤΑΣΤΑΣΗ ΤΗΣ ΣΥΖΕΥΞΗΣ ΤΗΛΕΧΕΙΡΙΣΤΗΡΙΟΥ ΚΑΙ ΔΕΚΤΗ – ΟΤΑΝ ΕΧΕΙ ΕΓΚΑΤΑΣΤΑΘΕΙ 1 ΑΝΕΜΙΣΤΗΡΑΣ ΟΡΟΦΗΣ

- Αν χαθεί ο έλεγχος του δέκτη από το τηλεχειριστήριο μετά την εγκατάσταση ή κατά τη λειτουργία του ανεμιστήρα, θα πρέπει να αποκαταστήσετε τη σύζευξη.
- Παρακάτω αναφέρονται οι ενδείξεις αποσύζευξης κατά τη λειτουργία και η μέθοδος αποκατάστασης της σύζευξης ανάμεσα στο τηλεχειριστήριο και τον δέκτη.

Ενδείξεις:

- Απώλεια ελέγχου - Ο ανεμιστήρας λειτουργεί μόνο στην υψηλή ταχύτητα μετά την εγκατάσταση.
- Απώλεια σύζευξης – Ο ανεμιστήρας δε λειτουργεί αντίστροφα μετά την εγκατάσταση.
- Απώλεια σύζευξης – Το τηλεχειριστήριο δεν επικοινωνεί με το δέκτη.

Βήματα αποκατάστασης:

- Απενεργοποιήστε τον ανεμιστήρα οροφής από τον γενικό διακόπτη για 30 δευτερόλεπτα.
- Ενεργοποιήστε τον ανεμιστήρα οροφής από τον γενικό διακόπτη. Ακολουθήστε τη διαδικασία στην παράγραφο «Σύζευξη τηλεχειριστηρίου και δέκτη» για να αποκαταστήσετε τη σύζευξη.
- Ενεργοποιήστε τον ανεμιστήρα και επιλέξτε διαφορετική ταχύτητα, για να επαληθεύσετε ότι λειτουργεί.

ΜΕΤΑ ΤΗΝ ΤΟΠΟΘΕΤΗΣΗ**ΚΛΥΔΩΝΙΣΜΟΣ:**

ΣΗΜΕΙΩΣΗ: Οι ανεμιστήρες οροφής έχουν την τάση να κινούνται κατά τη διάρκεια της λειτουργίας επειδή είναι στερεωμένοι πάνω σε ελαστική ροδέλα. Αν ο ανεμιστήρας ήταν στερεωμένος στην οροφή επάνω σε άκαμπτα στοιχεία, αυτό θα προκαλούσε υπερβολικές δονήσεις. Η μετακίνηση κατά μερικά εκατοστά είναι αποδεκτή και ΔΕΝ συνιστά πρόβλημα.

ΓΙΑ ΝΑ ΠΕΡΙΟΡΙΣΕΤΕ ΤΟΝ ΚΛΥΔΩΝΙΣΜΟ ΤΟΥ ΑΝΕΜΙΣΤΗΡΑ:

Ελέγξτε όλες τις βίδες που συγκρατούν το στήριγμα τοποθέτησης.

ΣΗΜΕΙΩΣΗ: Αυτός ο ανεμιστήρας έχει ισοσταθμιστεί με ακρίβεια στο εργοστάσιο και δεν χρειάζεται να ισοσταθμιστεί ξανά.

ΘΟΡΥΒΟΣ:

Όταν επικρατεί ησυχία (ιδιαίτερα τη νύχτα), ενδέχεται να ακούσετε σποραδικά μικρούς θορύβους. Μικρές διακυμάνσεις της έντασης ρεύματος και παρεμβολές σημάτων συχνότητας στο ηλεκτρικό κύκλωμα θέρμανσης νερού εκτός ωρών αιχμής μπορεί να αλλάξουν το θόρυβο του μοτέρ του ανεμιστήρα. Αυτό είναι φυσιολογικό. Περιμένετε ένα 24ωρο ώσπου να εξομαλυνθεί η λειτουργία του ανεμιστήρα. Οι περισσότεροι θόρυβοι που ακούγονται όταν λειτουργεί για πρώτη φορά ο ανεμιστήρας θα εξαφανιστούν μετά από αυτό το διάστημα.

Αυτό δεν αποτελεί ελάττωμα του προϊόντος και ως τέτοιο δεν καλύπτεται από την εγγύηση – όλοι οι ηλεκτρικοί κινητήρες εκπέμπουν κάποιο θόρυβο.

ΦΡΟΝΤΙΔΑ ΚΑΙ ΚΑΘΑΡΙΣΜΟΣ

ΣΗΜΕΙΩΣΗ: Απενεργοποιείτε πάντοτε τον ανεμιστήρα από το διακόπτη προτού να πραγματοποιήσετε εργασίες συντήρησης ή καθαρισμού.

- Η μόνη συντήρηση που απαιτεί ο ανεμιστήρας οροφής είναι ο περιοδικός καθαρισμός του κάθε 6 μήνες. Χρησιμοποιήστε μια μαλακή βούρτσα ή ένα πανί που δεν αφήνει χνούδι για να μη χαράξετε τη βαφή. Απενεργοποιείτε πάντοτε τον ανεμιστήρα από το διακόπτη πριν τον καθαρισμό.
- Μη μουλιάζετε και μη βυθίζετε τον ανεμιστήρα οροφής σε νερό ή άλλα υγρά. Μπορεί να υποστεί ζημιά το μοτέρ ή τα πτερύγια, ενώ αυξάνεται ο κίνδυνος ηλεκτροπληξίας.
- Προσέξτε να μην έρθει σε επαφή ο ανεμιστήρας με οργανικούς διαλύτες ή καθαριστικά.
- Για να καθαρίσετε τα πτερύγια του ανεμιστήρα, χρησιμοποιείτε μόνο ένα καθαρό νωπό πανί, χωρίς οργανικούς διαλύτες ή καθαριστικά.
- Το μοτέρ διαθέτει ένα ένσφαιρο έδρανο μόνιμης λίπανσης, οπότε δεν απαιτεί καμία λίπανση.

Αντικατάσταση μπαταρίας για το τηλεχειριστήριο:

Για να τοποθετήσετε μια νέα μπαταρία πατήστε το άνω μέρος του καλύμματος χώρου μπαταρίας και λασκάρτε τη βίδα ταυτόχρονα περισσότερο για να απομακρύνετε το κάλυμμα χώρου μπαταρίας.

Σημείωση: Η βίδα δεν αποσυνδέεται από το κάλυμμα χώρου μπαταρίας. Μην αποσυνδέετε με δύναμη τη βίδα από το κάλυμμα χώρου μπαταρίας.

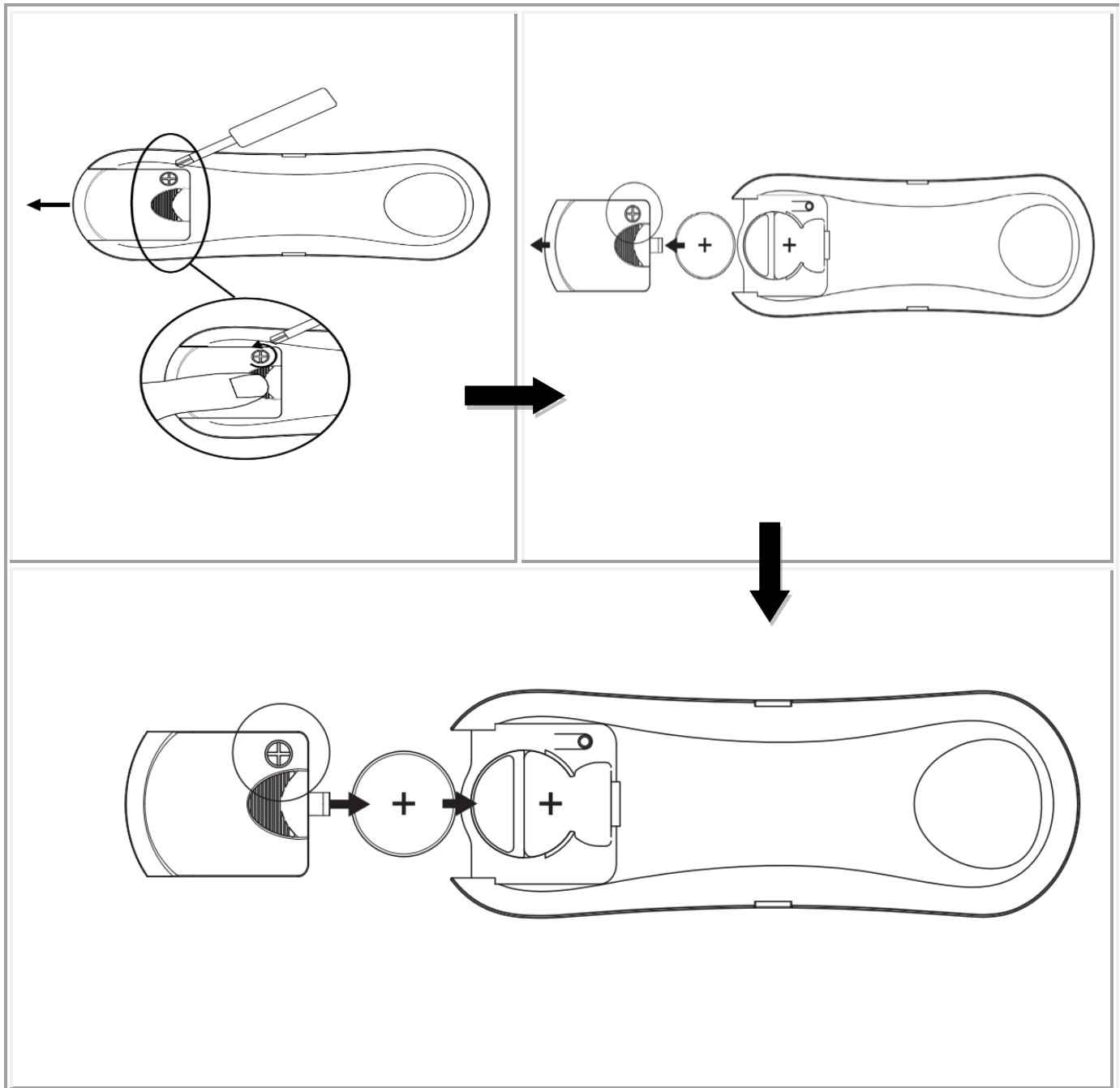

ΠΡΟΦΥΛΑΞΕΙΣ ΑΣΦΑΛΕΙΑΣ ΓΙΑ ΤΗΝ ΜΠΑΤΑΡΙΑ

- **ΠΡΟΕΙΔΟΠΟΙΗΣΗ** – Φυλάσσετε τις νέες και τις χρησιμοποιημένες μπαταρίες μακριά από παιδιά.
- **ΠΡΟΣΟΧΗ** – Μην καταπίνετε τις μπαταρίες—Κίνδυνος χημικού εγκαύματος.
- Να χρησιμοποιείτε πάντα μπαταρία τύπου 3V CR2032 DC στο τηλεχειριστήριο αυτού του ανεμιστήρα οροφής.
- Τοποθετήστε τις μπαταρίες με τη σωστή πολικότητα.
- Για να μην τεθεί κατά λάθος σε λειτουργία ο ανεμιστήρας κατά την εισαγωγή ή την αντικατάσταση των μπαταριών, πρέπει να αποσυνδέσετε τον ανεμιστήρα οροφής από την παροχή ρεύματος.
- Αφαιρείτε τις μπαταρίες από το προϊόν, εφόσον δεν πρόκειται να χρησιμοποιηθεί για μεγάλο διάστημα.
- Οι μπαταρίες πρέπει να αφαιρούνται από το τηλεχειριστήριο προτού το απορρίψετε.
- Απορρίψτε τις χρησιμοποιημένες μπαταρίες αμέσως και με ασφάλεια (έτσι ώστε να μην μπορούν να τις βρουν τα παιδιά). Οι άδεις μπαταρίες παραμένουν επικίνδυνες. Επικοινωνήστε με την τοπική δημοτική αρχή σχετικά με την ασφαλή απόρριψη της μπαταρίας.
- Ελέγχετε τακτικά το προϊόν για να βεβαιωθείτε ότι το καπάκι της θήκης μπαταριών είναι καλά ασφαλισμένο. Εάν δεν κλείνει καλά το καπάκι της θήκης μπαταριών, σταματήστε να χρησιμοποιείτε το προϊόν και φυλάξτε το μακριά από τα παιδιά.
- Αν πιστεύετε ότι κάποιος έχει καταπιεί μπαταρίες ή έχει τοποθετήσει μπαταρίες σε οποιοδήποτε μέρος του σώματός του, απευθυνθείτε αμέσως σε γιατρό. Αν υποπτεύεστε ότι το παιδί σας έχει καταπιεί μπαταρία-κουμπί ή έχει τοποθετήσει την μπαταρία μέσα στο σώμα του, καλέστε τις πρώτες βοήθειες στη χώρα σας, εάν βρίσκεστε στην Ευρώπη, για άμεση παροχή εξειδικευμένων συμβουλών.
- Διαρροές μπαταρίας: Η μπαταρίες περιέχουν χημικές ουσίες και πρέπει να τις μεταχειρίζεστε όπως όλες τις χημικές ουσίες. Λαμβάνετε προληπτικά μέτρα κατά τον χειρισμό χημικών που έχουν διαρρεύσει από μπαταρίες. Μην καταπίνετε χημικά υγρά μπαταριών και μην αγγίζετε τα μάτια σας με χημικά μπαταριών. Καλέστε τις πρώτες βοήθειες στη χώρα σας, εάν βρίσκεστε στην Ευρώπη, για άμεσες εξειδικευμένες συμβουλές.

ΤΕΧΝΙΚΑ ΧΑΡΑΚΤΗΡΙΣΤΙΚΑ

Ανεμιστήρας	Ανεμιστήρας 52" DC - RIVIERA
Μοντέλα ανεμιστήρα	L0111H-52"-WH , L0111H-52"-BLK , L0111H-52"-KOA / SKU# 213350 , SKU#213351 , SKU# 213352
Ονομαστική τάση	220-240V~ 50Hz
Ονομαστική ισχύς (μοτέρ)	35W
Πηγή φωτισμού	Αυτό το προϊόν περιέχει μια πηγή φωτισμού κλάσης ενεργειακής απόδοσης < F >
Ονομαστική ισχύς (λαμπτήρας)	GX53 (SKU#121363 / SKU#121364) , μέγ.12W (SKU#121363 περιλαμβάνεται)
Μπαταρία τηλεχειριστηρίου	3V CR2032 (περιλαμβάνεται)
Βάρος	5,46 kg
Διαστάσεις ροζέτας	Υ: 70 mm Διάμ.: 123 mm

ΠΛΗΡΟΦΟΡΙΕΣ ΓΙΑ ΤΗΝ ΕΓΓΥΗΣΗ

ΣΤΗΝ ΕΥΡΩΠΗ – Εάν είστε πελάτης από την Ευρώπη, απευθυνθείτε στο κατάστημα λιανικής όπου αγοράσατε τον ανεμιστήρα, για σέρβις στο πλαίσιο της εγγύησης.

MEGJEGYZÉS: A távirányítót és a vevőegységet a mennyezeti ventilátor felszerelése után párosítani kell.

TÁVIRÁNYÍTÓ ÉS VEVŐEGYSÉG PÁROSÍTÁSA – HA 1 DC MENNYEZETI VENTILÁTOR VAN FELSZERELVE EGY HELYISÉGBEN

MEGJEGYZÉS: Győződjön meg arról, hogy egy egypólusú leválasztó kapcsolót szerelt be a ventilátor rögzített vezetékébe.

MEGJEGYZÉS: A távirányító és a vevőegység párosítása előtt győződjön meg arról, hogy a vevőegység áramellátása BE van-e kapcsolva.

- Helyezze be az elemeket a távirányítóba. Kérjük, győződjön meg arról, hogy az akkumulátor polaritása megfelelő-e.
- Kapcsolja BE a vevőegység áramellátását.
- Nyomja meg és tartsa lenyomva a távirányító  gombját 3–5 másodpercig a mennyezeti ventilátor vevőegységének bekapcsolását követő 30 másodpercen belül.
- Ha a ventilátorhoz lámpakészlet van felszerelve, akkor a lámpa villog, amely azt jelzi, hogy a párosítási folyamat aktiválódott.
- Kapcsolja BE a ventilátort, és módosítsa a mennyezeti ventilátor sebességét a távirányítóval, hogy ellenőrizze a működést és a sikeres párosítást.
- Ha a párosítás sikertelen, ismételje meg ezeket a lépéseket.

TÁVIRÁNYÍTÓ ÉS VEVŐEGYSÉG PÁROSÍTÁSA – HA 2 VAGY TÖBB DC MENNYEZETI VENTILÁTOR VAN FELSZERELVE EGY HELYISÉGBEN

MEGJEGYZÉS: Győződjön meg arról, hogy egy egypólusú leválasztó kapcsolót szerelt be minden ventilátor rögzített vezetékébe.

- Ha 2 vagy több mennyezeti ventilátort szeretne vezérelni egy távirányítóval, akkor végezze el a szokásos párosítási folyamatban leírtakat, de ellenőrizze, hogy az összes mennyezeti ventilátor fali kapcsolója BE van-e kapcsolva.
- Ha külön távirányítókkal szeretné vezérelni őket, akkor végezze el a szokásos párosítási folyamatban leírtakat, de ellenőrizze, hogy az összes mennyezeti ventilátor fali kapcsolója KI van-e kapcsolva. Az első ventilátor párosítása után kapcsolja KI a fali kapcsolót, és folytassa a normál párosítási folyamatot a következő ventilátorral.

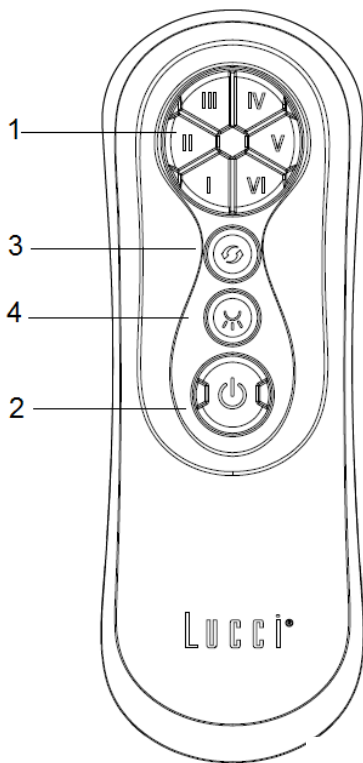
**(1) Sebesség-szabályozás**

6 sebesség érhető el. Az „I” gomb a legalacsonyabb, a „VI” gomb pedig a leggyorsabb sebességet jelenti.

MEGJEGYZÉS: Amikor először kapcsolja be a ventilátort, vagy kapcsolja be a fő tápellátást a vezérlőhöz, először a ventilátort magas „VI” sebességgel kell elindítania, majd válasszon alacsonyabb sebességet. 5–10 másodperc szükséges ahhoz, hogy az egyenáramú ventilátor reagálni tudjon a távirányító minden egyes sebesség- vagy ventilátorirány-választására.

(2) Ventilátor be/ki**(3) Fordított vezérlés****(4) Világítás be/ki**

3 Step Dim

15% -50%-100%

3 lépéses fényerősség

100%-os világosság

50%-os világosság

15%-os világosság

KI

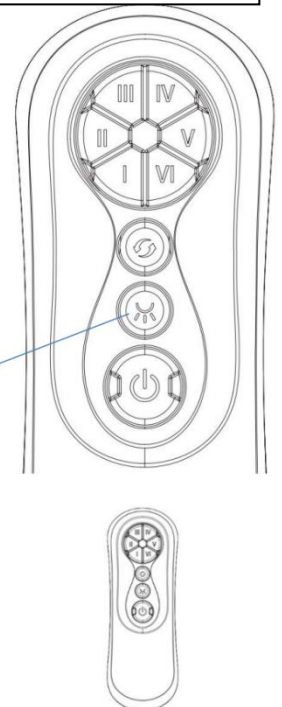

A TÁVIRÁNYÍTÓ ÉS A VEVŐEGYSÉG PÁROSÍTÁSÁNAK JAVÍTÁSA – HA 1 MENNYEZETI VENTILÁTOR VAN FELSZERELVE

- Ha a távirányító és a vevőegység elveszíti az irányítást szerelés vagy használat közben, a távirányító és a vevőegység párosítását ki kell javítani.
- Az alábbiakban ismertetjük a működési hibákat, valamint a távirányító és a vevőegység párosításának javítási lépéseit.

A hiba leírása:

- Az irányítás elvesztése – A ventilátor csak a felszerelés után működik nagy sebességgel
- Az irányítás elvesztése – A felszerelés után nincs visszafordító funkció
- Az irányítás elvesztése – A távirányító nem tud kommunikálni a vevőegységgel

Javítás lépései:

- Kapcsolja KI a mennyezeti ventilátort 30 másodpercre.
- Kapcsolja BE a mennyezeti ventilátor főkapcsolóját. A párosítás javításához kövesse a „Távirányító és vevőegység párosítása” részben leírt eljárást.
- Kapcsolja be és válasszon ki egy másik mennyezeti ventilátor sebességet a ventilátor működésének ellenőrzéséhez.

FELSZERELÉS UTÁN**KILENGÉS:**

MEGJEGYZÉS: a mennyezeti ventilátorok hajlamosak elmozdulni működés közben, mivel gumi kábelgyűrűre vannak felszerelve. Ha a ventilátort mereven rögzítenék a mennyezetre, az túlzott vibrációt okozna. Néhány centiméteres mozgás teljesen elfogadható, és NEM utal semmi problémára.

A VENTILÁTOR KILENGÉSÉNEK CSÖKKENTÉSÉHEZ:

Ellenőrizzen minden csavart, amely a tartókonzolt rögzíti.

MEGJEGYZÉS: Ezt a ventilátort gyárilag precízen kiegyensúlyozták, és nem kell újra kiegyensúlyozni.

ZAJ:

Amikor csend van (főleg éjszaka), időnként kisebb zajokat hallhat. Enyhe teljesítmény-ingadozások és frekvenciajelek az elektromosságban a csúcsidőn kívüli melegvíz szabályozáshoz megváltoztathatják a ventilátormotor hangját. Ez normális. Kérjük, hagyjon 24 órás „beállási” időszakot, az új ventilátorral kapcsolatos legtöbb zaj megszűnik ezen idő alatt.

Kérjük, vegye figyelembe, hogy ez nem termékhiba, és ezért nem vonatkozik rá a garancia – Valamennyi villanymotor hallható bizonyos mértékig.

ÁPOLÁS ÉS TISZTÍTÁS

MEGJEGYZÉS: Mindig kapcsolja KI a tápfeszültséget a főkapcsolóval, mielőtt bármilyen karbantartást végez, vagy megkísérli megtisztítani a ventilátort.

- Az egyetlen rendszeres karbantartási igény, hogy a mennyezeti ventilátort 6 havonta meg kell tisztítani. Használjon puha ecsetet vagy szőszmentes ruhát, nehogy megkarcolja a festéket. Kérjük, kapcsolja ki az áramellátást, amikor ezt teszi.
- Ne áztassa vagy merítse a mennyezeti ventilátort vízbe vagy más folyadékba. Ez károsíthatja a motort vagy a késeket, és áramütést okozhat.
- Ügyeljen arra, hogy a ventilátor ne érintkezzen szerves oldószerekkel vagy tisztítószerekkel.
- A ventilátorlapot tisztításnál csak nedves, tiszta ruhával törölje le, NEM szerves oldószerekkel vagy tisztítószerekkel.
- A motor állandó kenésű golyóscsapágyas, így nincs szükség olajozásra.

Elem cseréje a távirányítóban:

Új elem cseréjéhez nyomja meg az elemtartó fedelének felső részét, és egyidejűleg lazítsa meg a csavart az elemtartó fedelének eltávolításához.

Megjegyzés: A csavar nem jön le az elemtartó fedeléről. Ne feszítse szét a csavart és az elemtartó fedelét.

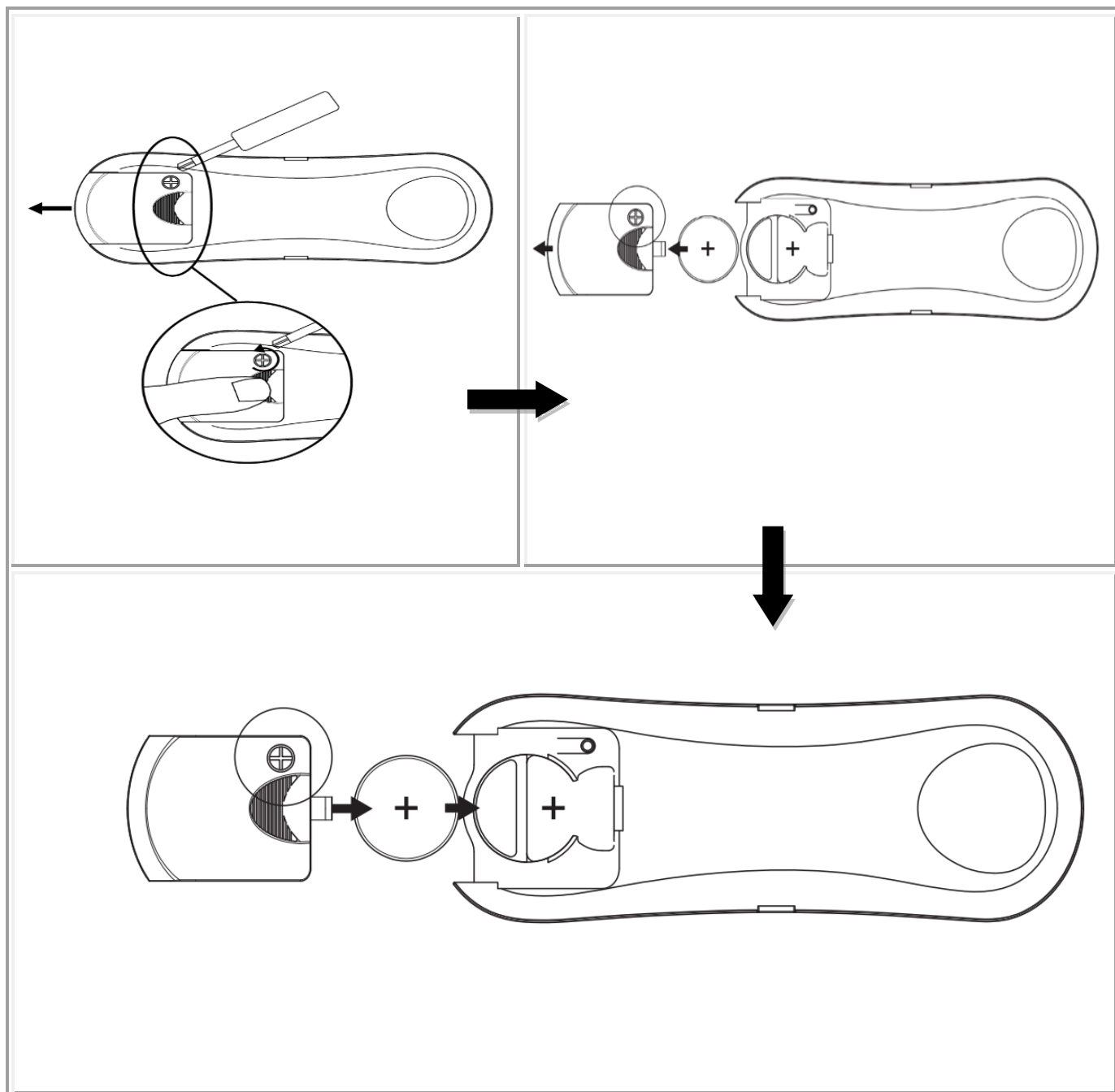

AZ ELEMRE VONATKOZÓ BIZTONSÁGI ÓVINTÉZKEDÉSEK

- **FIGYELMEZTETÉS** – Az új és használt elemeket tartsa távol a gyermekektől.
- **VIGYÁZAT** –Ne nyelje le az akkumulátort – Kémiai égés veszélye.
- Mindig 3V CR2032 DC elemet használjon ehhez a mennyezeti ventilátor távirányítóhoz.
- Ellenőrizze, hogy az elemek megfelelő polaritással vannak-e behelyezve.
- Az elem behelyezése vagy cseréje során a téves működés elkerülése érdekében ezt a mennyezeti ventilátort le kell választani a hálózatról.
- Ha hosszabb ideig nem használja a terméket, akkor vegye ki az elemeket.
- Az elemeket ki kell venni a távirányítóból, mielőtt kicserélné.
- A lemerült elemeket haladéktalanul és biztonságosan ártalmatlanítsa (hogy a gyerekek ne tudják megtalálni). Az elemek továbbra is veszélyesek lehetnek. Az akkumulátor biztonságos ártalmatlanítása érdekében forduljon a helyi önkormányzathoz.
- Rendszeresen ellenőrizze a terméket, és győződjön meg arról, hogy az elemtartó fedele megfelelően rögzítve van-e. Amennyiben az elemtartó nem zár biztonságosan, akkor ne használja a terméket, és gyermekektől tartsa távol.
- Amennyiben úgy gondolja, hogy lenyelték az elemeket, vagy a test bármely részébe kerültek, akkor azonnal forduljon orvoshoz. Ha arra gyanakszik, hogy gyermeke lenyelt, vagy a szájába vett egy gombelemet, akkor a gyors, szakértői tanácsért hívja országának segélyhívó számát, ha Európában tartózkodik.
- Elem szivárgása: Az elem vegyszereket tartalmaz, és úgy kell kezelni, mint bármely vegyszert. Tegyen óvintézkedéseket a szivárgó elem vegyszereinek kezelésekor. Az elem vegyszerei nem kerülhetnek szem közelébe, és nem szabad lenyelni. A gyors, szakértői tanácsért hívja országának segélyhívó számát, ha Európában tartózkodik.

MŰSZAKI INFORMÁCIÓ

Ventilátor	52" DC ventilátor – RIVIERA
Ventilátor modellek	L0111H-52"-WH , L0111H-52"-BLK , L0111H-52"-KOA / SKU# 213350 , SKU#213351 , SKU# 213352
Névleges feszültség	220-240 V~ 50 Hz
Névleges teljesítmény (motor)	35 W
Fényforrás	Ez a termék < F > energiahatékonysági osztályú fényforrást tartalmaz.
Névleges teljesítmény (lámpa)	GX53 (SKU#121363 / SKU#121364), max.12 W (SKU#121363 tartozék)
Elem a távirányítóhoz	3 V CR2032 (tartozék)
Súly	5,46 kg
Védőtető méretei	M: 70 mm Átm.: 123 mm

GARANCIA INFORMÁCIÓK

EURÓPÁBAN – Ha Ön európai vásárló, kérjük, lépjen kapcsolatba azzal a kiskereskedelmi üzlettel, ahol a ventilátort vásárolta a garanciális szolgáltatások miatt.

NOTA: dopo aver installato il ventilatore, è necessario abbinare il telecomando al ricevitore.

ABBINAMENTO DEL TELECOMANDO AL RICEVITORE – SE È PRESENTE UN SOLO VENTILATORE A SOFFITTO

NOTA: assicurarsi che l'impianto elettrico che alimenta il ventilatore sia protetto da un interruttore differenziale unipolare.

NOTA: assicurarsi che il ricevitore sia acceso prima di iniziare la procedura di abbinamento.

- Inserire la batteria nel telecomando. Assicurarsi che la polarità della batteria sia corretta.
- Attivare l'alimentazione del ricevitore.
- Tenere premuto il pulsante  sul telecomando per 3-5 secondi entro 30 secondi dall'accensione del ricevitore del ventilatore.
- Se il ventilatore è dotato di kit luce la lampada lampeggerà, a indicare l'attivazione del processo di abbinamento.
- Accendere il ventilatore e modificare la velocità usando il telecomando per verificare che l'abbinamento sia avvenuto correttamente.
- In caso contrario, ripetere i passaggi di abbinamento.

ABBINAMENTO DEL TELECOMANDO AL RICEVITORE – SE SONO PRESENTI DUE O PIÙ VENTILATORI A SOFFITTO

NOTA: assicurarsi che l'impianto elettrico che alimenta ciascun ventilatore sia protetto da un interruttore differenziale unipolare.

- Se si desidera controllare 2 o più ventilatori a soffitto con un solo telecomando, seguire i passaggi della procedura di abbinamento ma assicurarsi che tutti gli interruttori dei ventilatori siano in posizione di accensione.
- Se si desidera controllarli con telecomandi diversi, seguire i passaggi della procedura di abbinamento ma assicurarsi che gli interruttori degli altri ventilatori siano in posizione di spegnimento. Dopo aver abbinato il primo ventilatore, portare l'interruttore in posizione di spegnimento e seguire i passaggi della procedura di abbinamento per il ventilatore successivo.

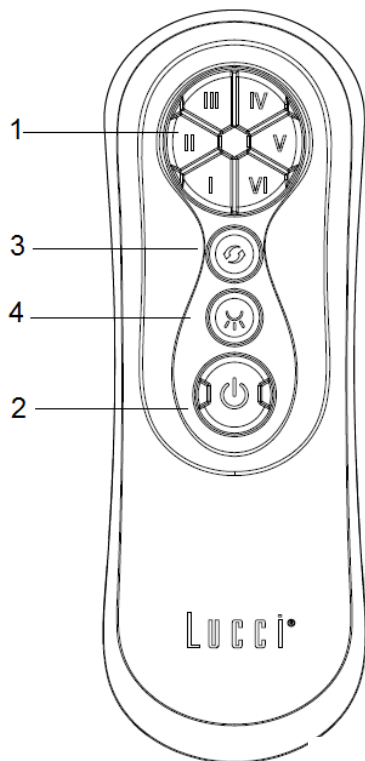
**(1) Controllo della velocità**

Sono disponibili 6 velocità. Il pulsante **I** indica la velocità minima, e il pulsante **VI** la velocità massima.

NOTA: alla prima accensione del ventilatore è necessario avviare il ventilatore alla massima velocità (**VI**) e selezionare una velocità inferiore in seguito. È necessario attendere 5-10 secondi affinché il ventilatore cambi la velocità o la direzione di rotazione dopo aver premuto i rispettivi pulsanti.

(2) Accensione/spegnimento del ventilatore**(3) Inversione della direzione****(4) Accensione/spegnimento della luce**

3 Step Dim

15% -50%-100%

Varialuce a 3 livelli
Luminosità al 100%
Luminosità al 50%
Luminosità al 15%
SPENTO

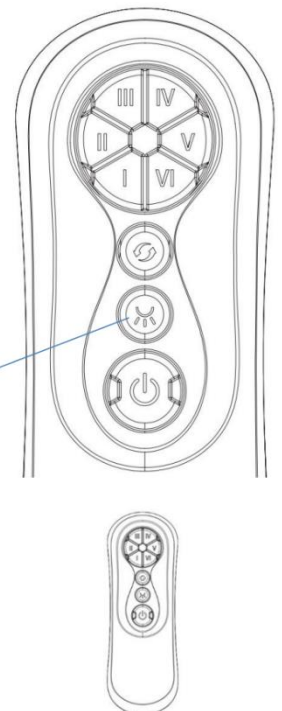

NUOVO ABBINAMENTO DEL TELECOMANDO AL RICEVITORE – SE È PRESENTE UN SOLO VENTILATORE A SOFFITTO

- Se il telecomando e il ricevitore si scollegano durante l'installazione o l'utilizzo, è necessario abbinarli nuovamente.
- Di seguito sono elencati i sintomi dello scollegamento e i passaggi per effettuare nuovamente l'abbinamento.

Sintomi

- Perdita di controllo: il ventilatore funziona esclusivamente alla massima velocità dopo l'installazione.
- Perdita di controllo: non è possibile attivare la funzione di inversione della rotazione dopo l'installazione.
- Perdita di controllo: il telecomando non comunica con il ricevitore.

Azioni correttive

- Disattivare l'alimentazione del ventilatore per 30 secondi.
- Attivare l'alimentazione elettrica del ventilatore. Seguire la procedura descritta alla sezione "Abbinamento del telecomando al ricevitore" per effettuare l'abbinamento.
- Accendere il ventilatore e modificare la velocità per verificare che funzioni correttamente.

DOPO L'INSTALLAZIONE**VIBRAZIONE**

NOTA: i ventilatori a soffitto tendono a muoversi durante il funzionamento perché sono fissati a una rondella in gomma. Se il ventilatore è fissato rigidamente al soffitto vibrerà in modo eccessivo. Un movimento di pochi centimetri è normale e NON è sintomo di alcun malfunzionamento.

PER RIDURRE LE VIBRAZIONI DEL VENTILATORE

Controllare che le tutte le viti che fissano la staffa di supporto siano avvitate saldamente.

NOTA: questo ventilatore è stato calibrato in fabbrica e non necessita di essere ricalibrato.

RUMORE

Quando l'ambiente è silenzioso (in particolare durante le ore notturne), il ventilatore potrebbe produrre occasionalmente dei leggeri rumori. Leggere fluttuazioni dell'alimentazione elettrica e segnali elettrici di frequenza sovrapposti per il controllo dell'acqua calda nelle fasce orarie ridotte possono causare variazioni nel rumore del motore del ventilatore. È un fenomeno normale. La maggior parte dei rumori associati a un nuovo ventilatore scomparirà entro un periodo di assestamento di 24 ore.

Questo non è un malfunzionamento del prodotto, pertanto non è coperto dalla garanzia; tutti i motori elettrici emettono del rumore.

PULIZIA E MANUTENZIONE

NOTA: DISATTIVARE sempre l'alimentazione elettrica prima di effettuare le operazioni di pulizia e manutenzione sul ventilatore.

- La pulizia periodica del ventilatore ogni 6 mesi è l'unica operazione di manutenzione necessaria. Utilizzare una spazzola morbida o un panno privo di pelucchi per evitare di graffiare la finitura. Disattivare l'alimentazione elettrica prima della pulizia.
- Non immergere il ventilatore in acqua o altri liquidi per evitare danni al motore o alle pale e il rischio di scossa elettrica.
- Assicurarsi che il ventilatore non entri a contatto con detersivi o solventi organici.
- Per pulire le pale del ventilatore, usare esclusivamente un panno pulito e umido **SENZA** detersivi o solventi organici.
- Il motore contiene un cuscinetto permanentemente lubrificato, quindi non è necessario aggiungere lubrificante.

Sostituzione della batteria del telecomando

Per installare una batteria nuova, premere la parte superiore del coperchio del vano batteria e simultaneamente allentare la vite per rimuovere il coperchio.

Nota: la vite non può essere rimossa dal coperchio del vano batteria. Non tentare di rimuoverla dal coperchio.

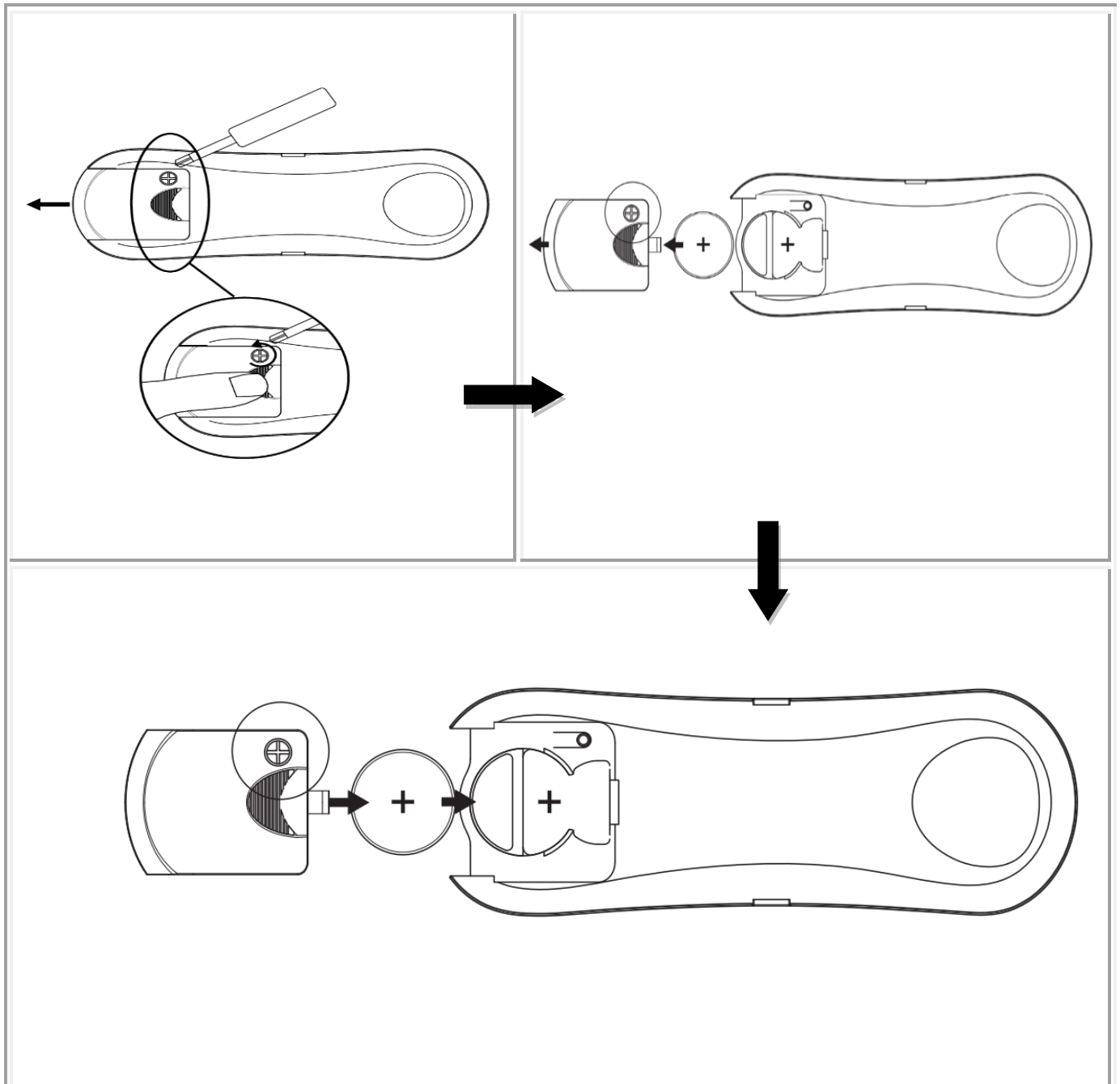

AVVERTENZE DI SICUREZZA RELATIVE ALLE BATTERIE

- **AVVERTENZA!** Conservare le batterie nuove e scariche fuori dalla portata dei bambini.
- **ATTENZIONE! Non** ingerire la batteria. Rischio di ustioni chimiche.
- Utilizzare esclusivamente una batteria CR2032 da 3 V per alimentare il telecomando di questo ventilatore.
- Inserire la batteria rispettando la corretta polarità.
- Per evitare l'attivazione involontaria del ventilatore durante l'inserimento o la sostituzione delle batterie, il ventilatore deve essere scollegato dalla rete elettrica.
- Rimuovere la batteria dal prodotto in previsione di un lungo periodo di inutilizzo.
- Rimuovere la batteria dal telecomando prima di smaltirlo.
- Smaltire le batterie scariche immediatamente e in modo sicuro (affinché non possano essere usate dai bambini). Le batterie scariche possono essere pericolose. Contattare le autorità locali per informazioni sullo smaltimento sicuro delle batterie.
- Ispezionare regolarmente il prodotto e assicurarsi che il coperchio del vano batteria sia chiuso saldamente. Se il vano batteria non si chiude saldamente, non usare il prodotto e tenerlo fuori dalla portata dei bambini.
- Se si teme che le batterie siano state ingerite o siano penetrate all'interno del corpo, contattare immediatamente un medico. Se si ritiene che le batterie siano state ingerite o siano penetrate all'interno del corpo del bambino, contattare immediatamente il centro antiveleni locale.
- Perdite di elettrolita: le batterie contengono elettroliti, pertanto devono essere trattate come sostanze chimiche a tutti gli effetti. Prestare attenzione durante la manipolazione di batterie che presentano perdite. Tenere l'elettrolita lontano dagli occhi e non ingerirlo. Contattare il centro antiveleni locale.

SPECIFICHE TECNICHE

Ventilatore	Ventilatore CC da 52" - RIVIERA
Modelli di ventilatore	L0111H-52"-WH , L0111H-52"-BLK , L0111H-52"-KOA / SKU# 213350 , SKU#213351 , SKU# 213352
Tensione nominale	220-240 V~ 50 Hz
Potenza nominale (motore)	35 W
Fonte luminosa	Questo prodotto contiene una fonte luminosa con classe di efficienza energetica "F".
Potenza nominale (lampada)	GX53 (SKU#121363 / SKU#121364), max. 12 W (SKU#121363 inclusa)
Batteria del telecomando	CR2032 da 3 V (inclusa)
Peso	5,46 kg
Dimensioni della calotta	Altezza: 70 mm Diametro: 123 mm

INFORMAZIONI SULLA GARANZIA

IN EUROPA – Gli acquirenti europei possono contattare il punto vendita per eventuali richieste di intervento in garanzia.

OPMERKING: De afstandsbediening en de ontvanger moeten na de installatie van de plafondventilator worden gekoppeld.

KOPPELEN AFSTANDSBEDIENING EN ONTVANGER - WANNEER 1 DC PLAFONDVENTILATOR OP ÉÉN PLAATS IS GEÏNSTALLEERD

OPMERKING: Zorg ervoor dat u een enkelpolige schakelaar hebt geïnstalleerd in de vaste bedrading van de ventilator.

OPMERKING: Zorg ervoor dat de stroomtoevoer naar de ontvanger AAN is voordat u de afstandsbediening aan de ontvanger koppelt.

- Plaats de batterijen in de afstandsbediening. Zorg ervoor dat de polariteit van de batterij correct is.
- Schakel de stroomtoevoer naar de ontvanger in.
- Druk en houd de "⏻" knop op de afstandsbediening 3-5 seconden ingedrukt binnen 30 seconden na het inschakelen van de ontvanger van de plafondventilator.
- Als de ventilator is voorzien van een lichtset, knippert het licht aan en uit om aan te geven dat het koppelingsproces is geactiveerd.
- Schakel de plafondventilator in en wijzig de snelheid met behulp van de afstandsbediening om de juiste werking en koppeling te controleren.
- Als het koppelen niet lukt, herhaal dan deze stappen.

KOPPELEN AFSTANDSBEDIENING EN ONTVANGER - WANNEER MINSTENS 2 DC-PLAFONDVENTILATORS OP ÉÉN PLAATS ZIJN GEÏNSTALLEERD

OPMERKING: Zorg ervoor dat u een enkelpolige schakelaar hebt geïnstalleerd in de vaste bedrading van elke ventilator.

- Als u 2 of meer plafondventilators met één afstandsbediening wilt bedienen, doe dan zoals vermeld in de normale koppelingsprocedure, maar zorg ervoor dat alle wandschakelaars van de plafondventilatorsop AAN staan.
- Als u ze met aparte afstandsbedieningen wilt bedienen, doe dan zoals vermeld in de normale koppelingsprocedure, maar zorg ervoor dat de andere wandschakelaars van de plafondventilators op UIT staan. Nadat de eerste ventilator is gekoppeld, zet de wandschakelaar UIT en ga verder met de normale koppelingsprocedure voor de volgende ventilator.

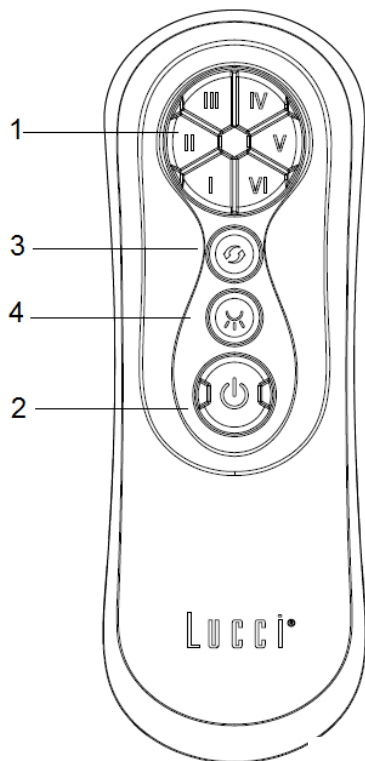
**(1) Snelheidsregeling**

Er zijn 6 snelheden beschikbaar. "I" is voor de laagste snelheid en "V" is voor de hoogste snelheid.

OPMERKING: Als u de ventilator voor de eerste keer inschakelt, stel de ventilator eerst op de hoge snelheid "VI" in en kies vervolgens een lagere snelheid. Het duurt 5-10 seconden voordat de DC-ventilator reageert op de snelheid die op de afstandsbediening wordt ingesteld.

(2) Ventilator aan/uit**(3) Achterwaartse regeling****(4) Licht aan/uit**

3 Step Dim

15% -50%-100%

Dimmen in 3 stappen

100% helderheid

50% helderheid

15% helderheid

UIT

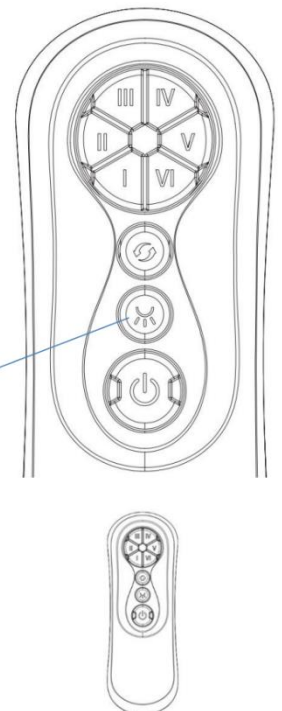

HET HERSTELLEN VAN DE KOPPELING VAN DE AFSTANDSBEDIENING EN DE ONTVANGER - WANNEER ER 1 PLAFONDVENTILATOR IS GEÏNSTALLEERD

- Als de afstandsbediening en ontvanger na de installatie of tijdens het gebruik ontkoppeld raakt, moet de koppeling van de afstandsbediening en de ontvanger worden hersteld.
- Hieronder staan de symptomen en de methode om de koppeling van de afstandsbediening en de ontvanger te herstellen.

Symptomen:

- Geen bediening mogelijk - Ventilator draait alleen op hoge snelheid na installatie
- Geen bediening mogelijk - Geen omkeerfunctie na installatie
- Geen bediening mogelijk - De afstandsbediening kan niet met de ontvanger communiceren

Stappen om te herstellen:

- Schakel de plafondventilator 30 seconden uit.
- Schakel de stroom naar de ventilator in. Volg dezelfde procedure zoals beschreven in de sectie „Koppelen afstandsbediening en ontvanger“ om de koppeling te herstellen.
- Schakel de plafondventilator in en selecteer de verschillende snelheden om de werking van de ventilator te controleren.

NA INSTALLATIE**WIEBELEN:**

OPMERKING: plafondventilators hebben de neiging om tijdens het gebruik te bewegen door het feit dat ze op een rubberen doorvoertules zijn gemonteerd. Als de ventilator vast aan het plafond werd gemonteerd, zou dit buitensporige trillingen veroorzaken. Bewegingen van enkele centimeters zijn acceptabel en is GEEN defect van het apparaat.

OM HET WIEBELEN VAN DE VENTILATOR TE VERMINDEREN:

Controleer of alle schroeven waarmee de montagebeugel zijn bevestigd goed vastzitten.

OPMERKING: Deze ventilator werd in de fabriek reeds nauwkeurig in evenwicht gezet, dit is aldus niet meer nodig.

GELUID:

Wanneer het stil is (vooral 's nachts) kan het zijn dat u af en toe kleine geluiden hoort. Lichte stroomschommelingen en frequentiesignalen die op het elektriciteitssignaal worden gesuperponeerd voor de warmwaterbeheersing buiten de piekuren, kunnen een verandering in het geluid van de ventilatormotor veroorzaken. Dit is normaal. Houd rekening met een "instelperiode" van 24 uur. De meeste geluiden die gepaard gaan met een nieuwe ventilator verdwijnen gedurende deze periode.

Dit is geen defect aan het product en valt aldus niet onder de garantie - Alle elektromotoren produceren tot op zekere hoogte geluid.

ONDERHOUD EN REINIGING

OPMERKING: Schakel altijd eerst de stroom uit met de netschakelaar voordat u onderhoud uitvoert of uw ventilator probeert te reinigen.

- Elke 6 maanden is periodieke reiniging van uw plafondventilator het enige onderhoud dat nodig is. Gebruik een zachte borstel of pluivrije doek om krassen op de laklaag te voorkomen. Schakel de elektriciteit uit als u dat doet.
- Laat uw plafondventilator niet weken of onderdompelen in water of andere vloeistoffen. Het kan de motor of de bladen beschadigen en een elektrische schok veroorzaken.
- Zorg ervoor dat de ventilator niet in contact komt met organische oplosmiddelen of reinigingsmiddelen.
- Om het ventilatorblad te reinigen, veegt u het af met een vochtige, schone doek met GEEN organische oplosmiddelen of reinigingsmiddelen.
- De motor heeft een permanent gesmeerde kogellager zodat er geen olie nodig is.

De batterij in de afstandsbediening vervangen

Om de batterij door een nieuwe te vervangen, druk op de bovenkant van het batterijdeksel en draai de schroef tegelijkertijd los om het batterijdeksel te verwijderen.

Opmerking: De schroef wordt niet uit het batterijdeksel verwijderd. Oefen geen druk uit om de schroef uit het batterijdeksel te verwijderen.

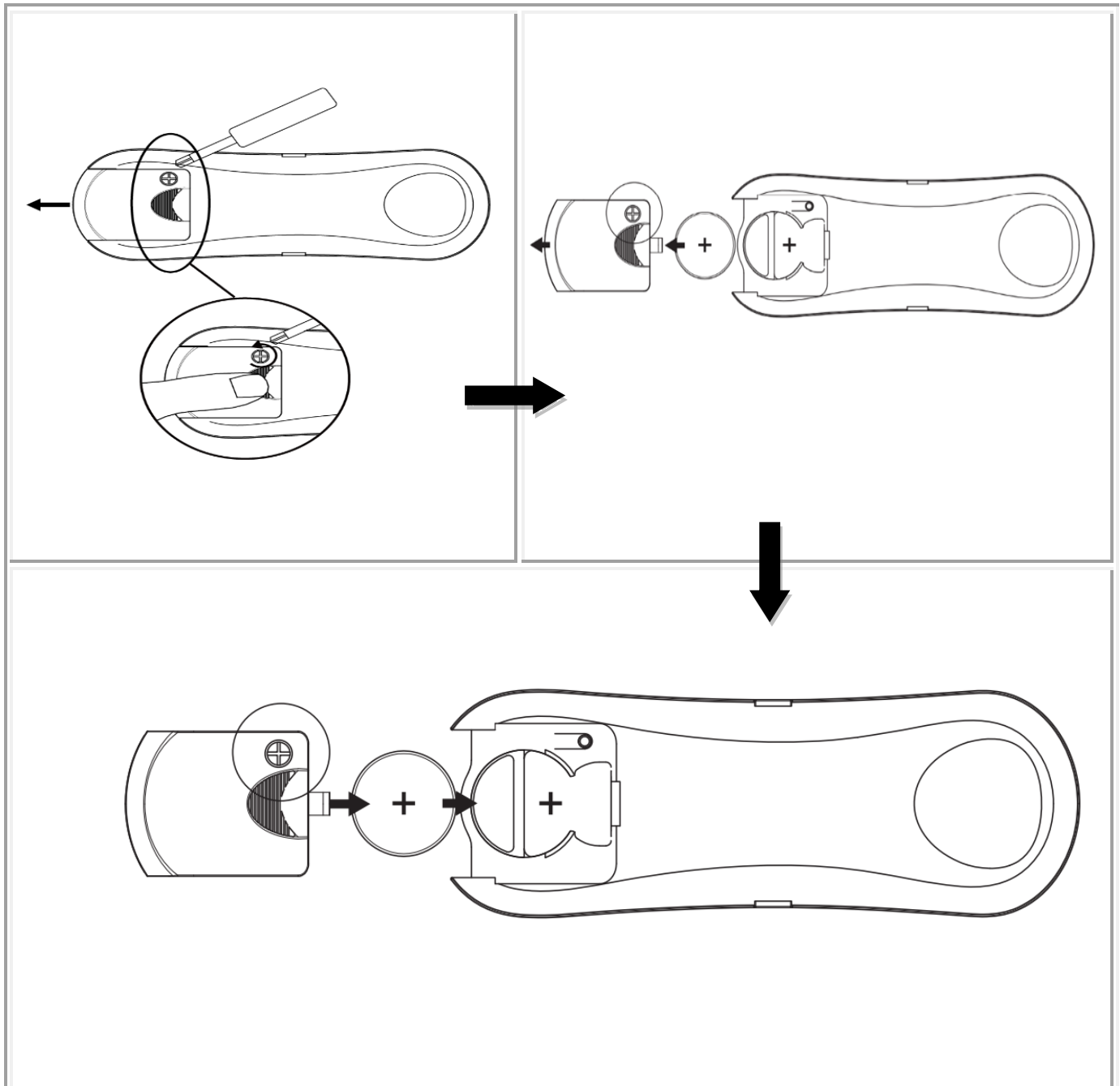

VEILIGHEIDSMATREGELEN VOOR DE BATTERIJ

- **WAARSCHUWING** – Houd nieuwe en gebruikte batterijen uit de buurt van kinderen.
- **OPGELET** – Slik batterijen niet in - gevaar voor chemische brandwonden.
- Gebruik altijd een 3V CR2032 batterij voor de afstandsbediening.
- Zorg ervoor dat de batterijen met de juiste polariteit zijn geplaatst.
- Om te voorkomen dat de plafondventilator tijdens het plaatsen of vervangen van de batterijen verkeerd wordt gebruikt, moet de plafondventilator worden uitgeschakeld.
- Verwijder de batterijen als u het apparaat voor langere tijd niet gebruikt.
- De batterijen moeten uit de afstandsbediening worden verwijderd voordat het apparaat wordt afgedankt.
- Gooi gebruikte batterijen onmiddellijk en veilig weg (zodat ze niet door kinderen kunnen worden bereikt). Batterijen kunnen nog steeds gevaarlijk zijn. Neem contact op met uw gemeente om de batterijen veilig af te voeren.
- Controleer het product regelmatig en zorg ervoor dat het deksel van het batterijvak goed vastzit. Als het batterijvak niet goed kan worden afgesloten, mag u het product niet meer gebruiken en moet u het buiten het bereik van kinderen houden.
- Als u denkt dat batterijen zijn ingeslikt of in een lichaamsopening zijn geplaatst, moet u onmiddellijk medische hulp inroepen. Als u vermoedt dat uw kind een knoopcelbatterij heeft ingeslikt of geplaatst, bel dan het noodnummer (112) van uw land als u in Europa bent voor snel en deskundig advies.
- De batterij lekt: De batterij bevat chemische stoffen en moet worden behandeld zoals elke andere chemische stof. Neem voorzorgsmaatregelen bij het hanteren van gelekte chemicaliën uit de batterij. Wees voorzichtig met chemicaliën uit batterijen. Vraag onmiddellijk medische hulp na contact met de ogen of bij inslikken.

TECHNISCHE INFORMATIE

Ventilator	52" DC-ventilator - RIVIERA
Ventilatormodellen	L0111H-52"-WH , L0111H-52"-BLK , L0111H-52"-KOA / SKU# 213350 , SKU#213351 , SKU# 213352
Nominale spanning	220-240 V~ 50Hz
Nominaal vermogen (motor)	35W
Lichtbron	Dit product bevat een lichtbron van energie-efficiëntieklasse < F >
Nominaal vermogen (lamp)	GX53 (SKU#121363 / SKU#121364) , Max.12W (SKU#121363 inbegrepen)
Batterijen voor afstandsbediening	3V CR2032 (meegeleverd)
Gewicht	5,46 kg

INFORMATIE OVER DE GARANTIE

IN EUROPA - Als u een Europese klant bent, neem dan contact op met het verkooppunt waar de ventilator is gekocht voor garantieservice.

MERK: Fjernkontrollen og mottakeren må pares etter installasjon av takviften.

PARING AV FJERNKONTROLL OG MOTTAKER – NÅR 1 LIKESTRØMSTAKVIFTE ER INSTALLERT PÅ ETT STED

MERK: Forsikre deg om at du har installert en enkeltpols frakoblingsbryter i de faste ledningene til viften.

MERK: Kontroller at strømmen til mottakeren er PÅ før du parer fjernkontrollen med mottakeren.

- Sett batteriene i fjernkontrollen. Kontroller at batteriets polaritet er riktig.
- Slå PÅ strømmen til mottakeren.
- Trykk og hold inne -knappen på fjernkontrollen i 3–5 sekunder innen 30 sekunder etter at du har slått PÅ strømmen til mottakeren for takviften.
- Hvis viften har lyssett festet, vil lyset blinke av og på for å indikere at paringsprosessen er aktivert.
- Slå PÅ viften og endre hastigheten på takviften via fjernkontrollen for å kontrollere at den er i drift og at paringen var vellykket.
- Hvis paringen mislyktes, gjentar du disse trinnene på nytt.

PARING AV FJERNKONTROLL OG MOTTAKER – NÅR TO ELLER FLERE LIKESTRØMSTAKVIFTER ER INSTALLERT PÅ ETT STED

MERK: Forsikre deg om at du har installert en enkeltpols frakoblingsbryter i de faste ledningene for hver vifte.

- Hvis du vil styre 2 eller flere takvifter med én fjernkontroll, gjør du som forklart i normal paringsprosess, men sørg for at alle veggbrytere for takviftene er slått PÅ.
- Hvis du vil kontrollere dem med enkeltstående fjernkontroller, gjør som forklart i normal paringsprosess, men sørg for at de andre veggbryterne for takvifter er slått AV. Etter at den første viften er parkoblet, slå veggbryteren AV og fortsett den vanlige paringsprosessen med neste vifte.

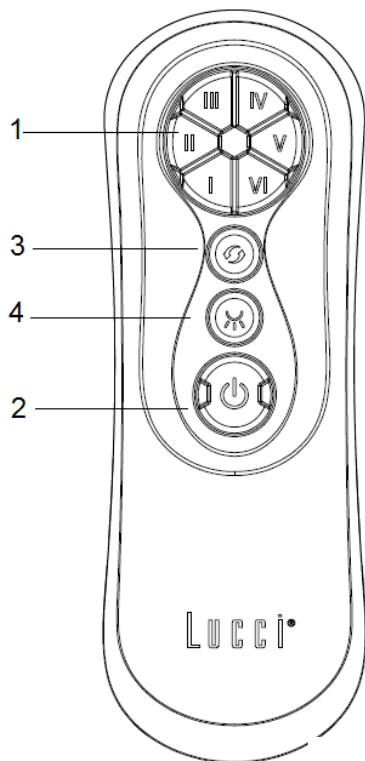
**(1) Hastighetskontroll**

Det er 6 tilgjengelige hastigheter. «I»-knappen er for laveste hastighet, og «VI»-knappen er for den høyeste hastigheten.

MERK: Når du slår på viften for første gang eller bytter hovedstrøm til kontrolleren, må du starte viften med høy «VI»-hastighet først og deretter velge en lavere hastighet. Det tar 5–10 sekunder for likestrømsviften å reagere på fjernkontrollen ved hvert valg av hastighet eller vifteredning.

(2) Vifte på/av**(3) Omvendt kontroll****(4) Lys på/av**

3 Step Dim

15% -50%-100%

3-trinns dimmer

Lysstyrke på 100 %

Lysstyrke på 50 %

Lysstyrke på 15 %

AV

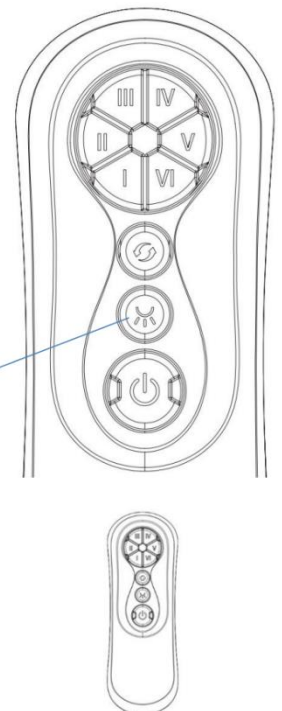

GJENOPPRETTING AV PARING AV FJERNKONTROLL OG MOTTAKER – NÅR 1 TAKVIFTE ER INSTALLERT

- Hvis fjernkontrollen og mottakeren mister kontrollen etter installasjonen eller under bruk, må paringen av fjernkontrollen og mottakeren gjenopprettes.
- Nedenfor er driftssymptomene og trinnene for å gjenopprette paringen av fjernkontrollen og mottakeren.

Symptomer:

- Tap av kontroll – viften kjører bare i høy hastighet etter installasjon
- Tap av kontroll – ingen omvendt funksjon etter installasjon
- Tap av kontroll – fjernkontrollen kan ikke kommunisere med mottakeren

Trinn for gjenoppretting:

- Slå AV hovedstrømmen til takviften i 30 sekunder.
- Slå PÅ hovedstrømmen til takviften. Følg den samme prosessen som beskrevet i delen «Paring av fjernkontroll og mottaker» for å gjenopprette paringen.
- Slå på og velg ulik hastighet til takviften for å sjekke at viften er i drift.

ETTER INSTALLASJON**GYNGING:**

MERK: Takvifter har en tendens til å bevege seg under drift på grunn av at de er montert på en gummigjennomføring. Hvis viften ble montert stivt i taket, ville det føre til mye vibrasjon. Bevegelse på noen få centimeter er helt greit og antyder IKKE noe problem.

SLIK REDUSERER DU VIFTEGYNGING:

Kontroller alle skruer som fester monteringsbraketten.

MERK: Denne viften har vært presisjonsbalansert på fabrikken og trenger ikke å balanseres igjen.

STØY:

Når det er stille (spesielt om natten) kan du høre sporadiske små lyder. Små strømsvingninger og frekvenssignaler lagt oppå strømmen for varmtvannsstyring utenom topper, kan føre til endring i viftemotorstøy. Dette er normalt. La det gå en 24-timers «innkjøringsperiode», de fleste lyder knyttet til en ny vifte forsvinner i løpet av denne tiden.

Vær oppmerksom på at dette ikke er en produktfeil, og som sådan dekkes det ikke under garantien – alle elektriske motorer er til en viss grad hørbare.

PLEIE OG RENGJØRING

MERK: Slå alltid av strømmen ved nettbryteren før du utfører vedlikehold eller prøver å rengjøre viften.

- Periodisk rengjøring av takviften hver sjettede måned er det eneste vedlikeholdet som kreves. Bruk en myk børste eller løfrik klut for å unngå riper i malingsfinishen. Slå av strømmen når du gjør det.
- Ikke bløtlegg eller senk takviften ned i vann eller andre væsker. Det kan skade motoren eller bladene og skape mulighet for elektrisk støt.
- Påse at viften ikke kommer i kontakt med organiske løsemidler eller rengjøringsmidler.
- Du rengjør viftebladet ved å bare tørke av med en fuktig, ren klut UTEN organiske løsemidler eller rengjøringsmidler.
- Motoren har et permanent smurt kulelager, så det er ikke nødvendig å olje.

Batteribytte på fjernkontrollen:

Når du skal skifte til et nytt batteri, trykker du på toppen av batteriromdekselet og løsner skruen samtidig for å fjerne batteriromdekselet.

Merk: Skruen løsner ikke fra batteriromdekselet. Ikke tving skruen og batteriromdekselet fra hverandre.

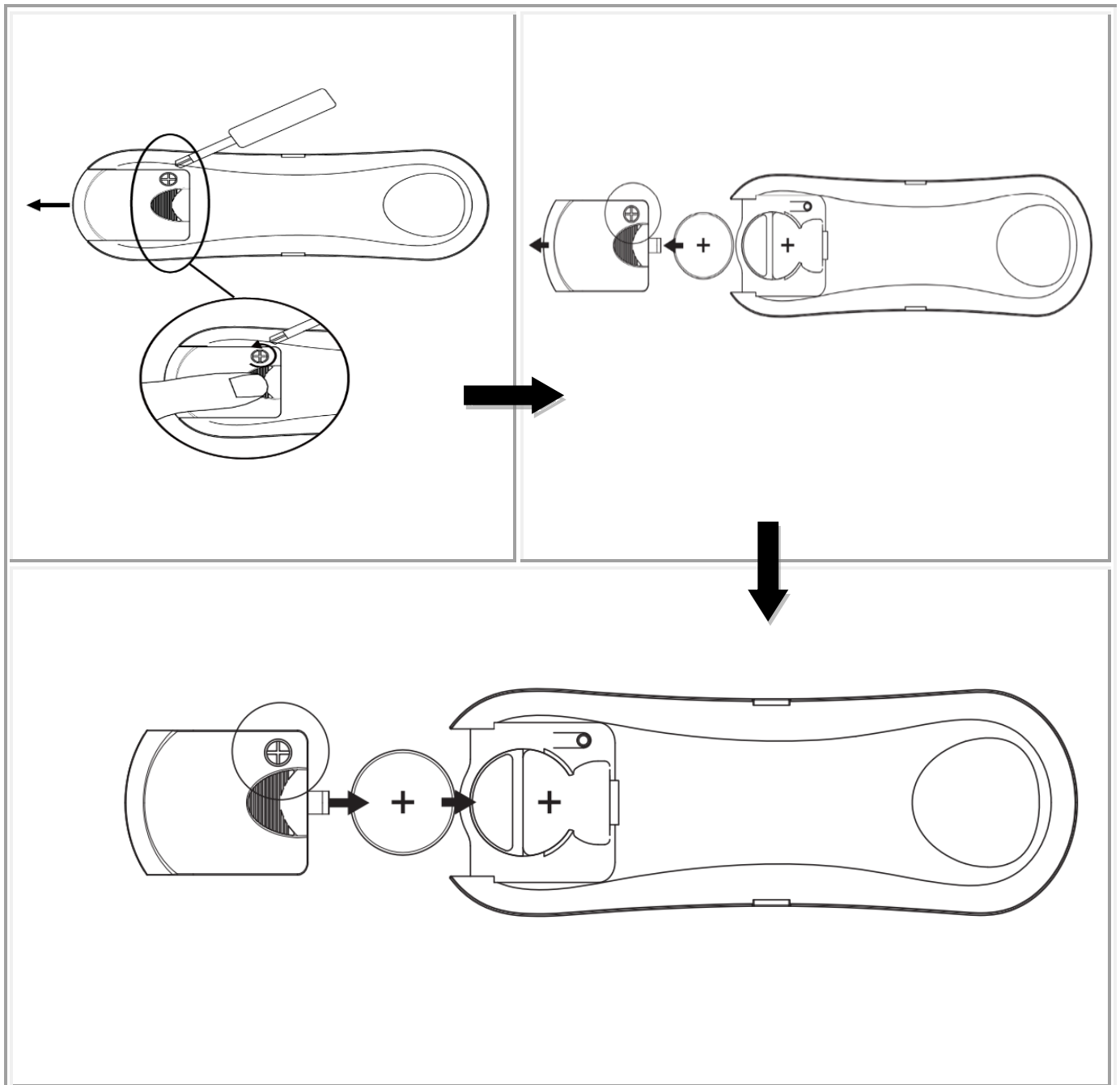

SIKKERHETSFORHOLDSREGLER FOR BATTERI

- **ADVARSEL** – hold nye og brukte batterier utenfor rekkevidde av barn.
- **FORSIKTIG** – ikke spis batteriet – kjemisk brannfare.
- Bruk alltid 3V CR2032 vekselstrømsbatteri med fjernkontrollen for takviften.
- Kontroller at batteriene er satt inn med riktig polaritet.
- Koble takviften fra strømmettet for å unngå at viften utilsiktet startes under batteriinnsetting eller utskifting.
- Ta batteriene ut av produktet når det ikke er i bruk over lengre tid.
- Batteriene må tas ut av fjernkontrollen før den kastes.
- Kast utladede batterier umiddelbart og trygt (slik at ikke barn kan få tak i dem). Batterier kan fortsatt være farlige. Ta kontakt med kommunen for å kaste batteriet på en trygg måte.
- Kontroller regelmessig produktet og kontroller at lokket på batteriboksen er riktig festet. Hvis batterirommet ikke lukkes sikkert, må du slutte å bruke produktet og holde det utenfor rekkevidde av barn.
- Hvis du tror at batterier kan ha blitt svelget eller plassert inne i noen del av kroppen, kontakt lege umiddelbart. Hvis du mistenker at barnet ditt har svelget eller satt inn et knappebatteri, kan du ringe nødnummeret til landet du bor i hvis du er i Europa for raskt å få ekspertråd.
- Batterilekkasjer: Batteriet inneholder kjemikalier og bør behandles som ethvert kjemikalie. Ta forholdsregler ved håndtering av lekkede batterikjemikalier. Batterikjemikalier bør ikke plasseres i nærheten av øynene eller inntas. Ring nødnummeret til landet ditt hvis du er i Europa for raskt å få ekspertråd.

TEKNISK INFORMASJON

Vifte	52-tommers likestrømsvifte – RIVIERA
Viftemodeller	L0111H-52"-WH · L0111H-52"-BLK · L0111H-52"-KOA / SKU# 213350 , SKU#213351 , SKU# 213352
Nominell spenning	220–240V~ 50Hz
Nominell wattstyrke (motor)	35 W
Lyskilde	Dette produktet inneholder en lyskilde med energieffektivitetsklasse < F >
Nominell wattstyrke (lampe)	GX53 (SKU#121363 / SKU#121364) , maks. 12 W (SKU#121363 inkludert)
Batteri for fjernkontroll	3V CR2032 (inkludert)
Vekt	5,46 kg
Mål for baldakinen	H: 70 mm Dia: 123 mm

GARANTIINFORMASJON

I EUROPA – Hvis du er en europeisk kunde, kan du kontakte utsalgsstedet der viften ble kjøpt for garantiservice.

UWAGA: Po zainstalowaniu wentylatora sufitowego trzeba będzie sparować pilota i odbiornik.

PAROWANIE PILOTA I ODBIORNIKA – GDY W JEDNYM MIEJSCU JEST ZAINSTALOWANY 1 WENTYLATOR SUFITOWY DC

UWAGA: Należy dopilnować, aby w stałym okablowaniu wentylatora zainstalowany został jednobiegunowy przełącznik odłączający.

UWAGA: Przed sparowaniem pilota z odbiornikiem należy upewnić się, że zasilanie odbiornika jest włączone.

- Włożyć baterie do pilota. Upewnić się, że baterie są włożone zgodnie z oznaczeniami biegunów.
- Włączyć zasilanie odbiornika.
- W ciągu 30 sekund od włączenia zasilania odbiornika wentylatora sufitowego nacisnąć i przez 3-5 sekund przytrzymać przycisk  w pilocie.
- Jeśli wentylator ma dołączony zestaw oświetleniowy, lampka będzie się zapalać i wyłączać sygnalizując włączenie procesu parowania.
- Aby sprawdzić działanie i pomyślne sparowanie urządzeń, włączyć wentylator i pilotem zmienić prędkość wentylatora sufitowego.
- Jeśli parowanie nie powiedzie się, powtórzyć te same kroki.

PAROWANIE PILOTA I ODBIORNIKA – GDY W JEDNYM MIEJSCU SĄ ZAINSTALOWANE 2 WENTYLATORY SUFITOWE DC LUB WIĘCEJ

UWAGA: Należy dopilnować, aby w stałym okablowaniu każdego wentylatora zainstalowany został jednobiegunowy przełącznik odłączający.

- Jeśli chcemy jednym pilotem sterować 2 lub więcej wentylatorami sufitowymi, należy wykonać czynności wyjaśnione w normalnym procesie parowania, ale upewnić się też, że wszystkie przełączniki ściennie wentylatorów sufitowych są włączone.
- Jeśli chcemy sterować nimi za pomocą osobnych pilotów, należy wykonać czynności wyjaśnione w normalnym procesie parowania, ale upewnić się też, że pozostałe przełączniki ściennie wentylatorów sufitowych są wyłączone. Po sparowaniu pierwszego wentylatora należy wyłączyć przełącznik ścienny i kontynuować normalny proces parowania następnego wentylatora.

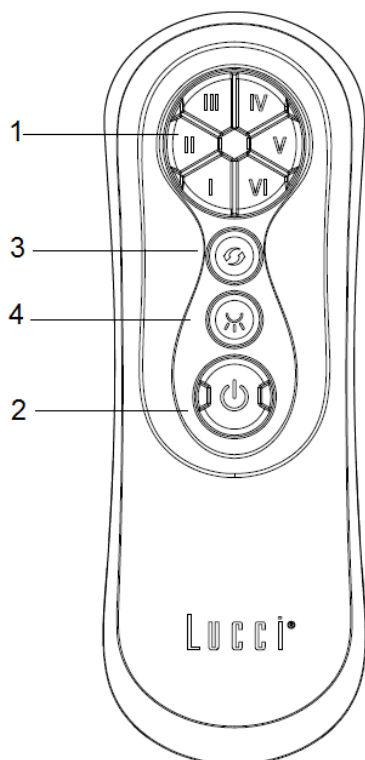

(1) Regulacja prędkości

Dostępnych jest 6 prędkości. Przycisk „I” włącza najmniejszą prędkość, a przycisk „VI” największą.

UWAGA: Po pierwszym włączeniu wentylatora lub przełączeniu głównego zasilania na sterownik, należy najpierw włączyć wentylator na dużej prędkości „VI”, a następnie wybrać mniejszą prędkość. Przy każdej zmianie prędkości lub wyborze kierunku pracy wentylatora, aby wentylator DC mógł zareagować na sygnał pilota, potrzeba 5-10 sekund.

(2) Włączanie/wyłączanie wentylatora

(3) Sterowanie wsteczne

(4) Włączanie/wyłączanie oświetlenia



3 Step Dim

15% -50%-100%

Przyciemnianie 3-poziomowe

Jasność 100%

Jasność 50%

Jasność 15%

WYŁĄCZONE

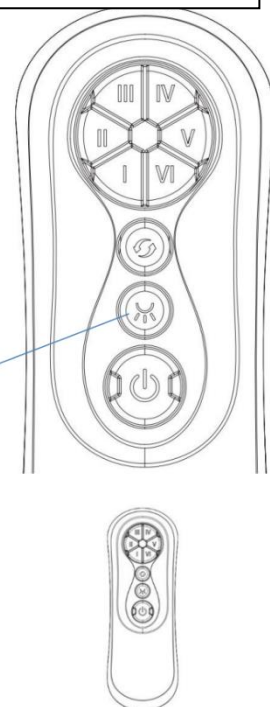

NAPRAWA PILOTA I PAROWANIE ODBIORNIKA – GDY ZAINSTALOWANY JEST 1 WENTYLATOR SUFITOWY

- Jeśli po zainstalowaniu lub podczas użytkowania pilot i odbiornik utracą kontrolę, wówczas trzeba powtórzyć parowanie pilota i odbiornika.
- Poniżej podane są symptomy operacyjne i kroki podjęte w celu naprawy parowania pilota i odbiornika.

Symptomy:

- Utrata kontroli – Po zainstalowaniu wentylator pracuje tylko z dużą prędkością
- Utrata kontroli – Po zainstalowaniu brak funkcji odwrócenia kierunku
- Utrata kontroli – Pilot nie komunikuje się z odbiornikiem

Kroki naprawy:

- Na 30 sekund wyłączyć główne zasilanie wentylatora sufitowego.
- Włączyć zasilanie główne wentylatora sufitowego. Aby naprawić parowanie, należy wykonać tę samą procedurę, jak ta, którą opisano w części „Parowanie pilota i odbiornika”.
- Włączyć i wybrać inną prędkość wentylatora sufitowego, aby sprawdzić działanie wentylatora.

PO INSTALACJI**CHYBOTANIE:**

UWAGA: wentylatory sufitowe mają tendencję do poruszania się podczas pracy oraz ze względu na fakt, że są zamontowane na gumowej przelotce. Gdyby wentylator był na sztywno zamontowany do sufitu, powodowałyby nadmierne wibracje. Przemieszczanie się o kilka centymetrów jest w pełni akceptowalne i NIE oznacza jakiegokolwiek problemu.

ABY ZMNIJSZYĆ CHYBOTANIE SIĘ WENTYLATORA:

Należy sprawdzić, czy wszystkie wkręty mocujące wspornik montażowy są dokręcone.

UWAGA: Wentylator został fabrycznie precyzyjnie wyważony i nie wymaga ponownego wyważania.

HAŁAS:

Gdy jest bardzo cicho (zwłaszcza w nocy), da się czasem słyszeć ciche odgłosy. Niewielkie wahania mocy i nakładanie się częstotliwości sygnałów w instalacji elektrycznej w celu kontroli gorącej wody poza szczytem mogą powodować zmianę hałasu generowanego przez silnik wentylatora. Jest to normalne. Należy odczekać 24 godziny. W tym czasie znika większość hałasów mogących występować w nowych wentylatorach.

Należy pamiętać, że nie jest to usterka produktu i jako taka nie jest objęta gwarancją – Wszystkie silniki elektryczne są w pewnym stopniu słyszalne.

PIELĘGNACJA I CZYSZCZENIE

UWAGA: Przed przystąpieniem do jakichkolwiek czynności konserwacyjnych lub przed próbą wyczyszczenia wentylatora należy zawsze wyłączyć zasilanie przełącznikiem zasilania.

- Jedynym rodzajem konserwacji potrzebnej w wentylatorze sufitowym jest jego okresowe czyszczenie – co 6 miesięcy. Aby uniknąć porysowania farby, należy używać miękkiego pędzla lub niestrzępiącej się ściereczki. Na czas wykonywania tej czynności należy wyłączyć zasilanie elektryczne.
- Wentylatora sufitowego nie wolno moczyć ani zanurzać w wodzie lub innych płynach. Mogłoby to doprowadzić do uszkodzenia silnika lub łopatek i stworzyć możliwość porażenia prądem.
- Należy pilnować, aby wentylator nie miał styczności z rozpuszczalnikami organicznymi lub środkami czyszczącymi.
- Aby wyczyścić łopatkę wentylatora, należy ją przetrzeć samą wilgotną czystą szmatką BEZ rozpuszczalników organicznych lub środków czyszczących.
- Łożysko kulkowe w silniku jest nasmarowane na stałe, dzięki czemu nie trzeba go smarować.

Wymiana baterii w pilocie:

Aby wymienić baterię na nową, należy nacisnąć górną część pokrywy komory baterii i jednocześnie jeszcze bardziej poluzować śrubę, aby zdjąć pokrywę komory baterii.

Uwaga: Śruba nie odsuwa się od pokrywy komory baterii. Nie należy rozdzielać śruby i pokrywy komory baterii.

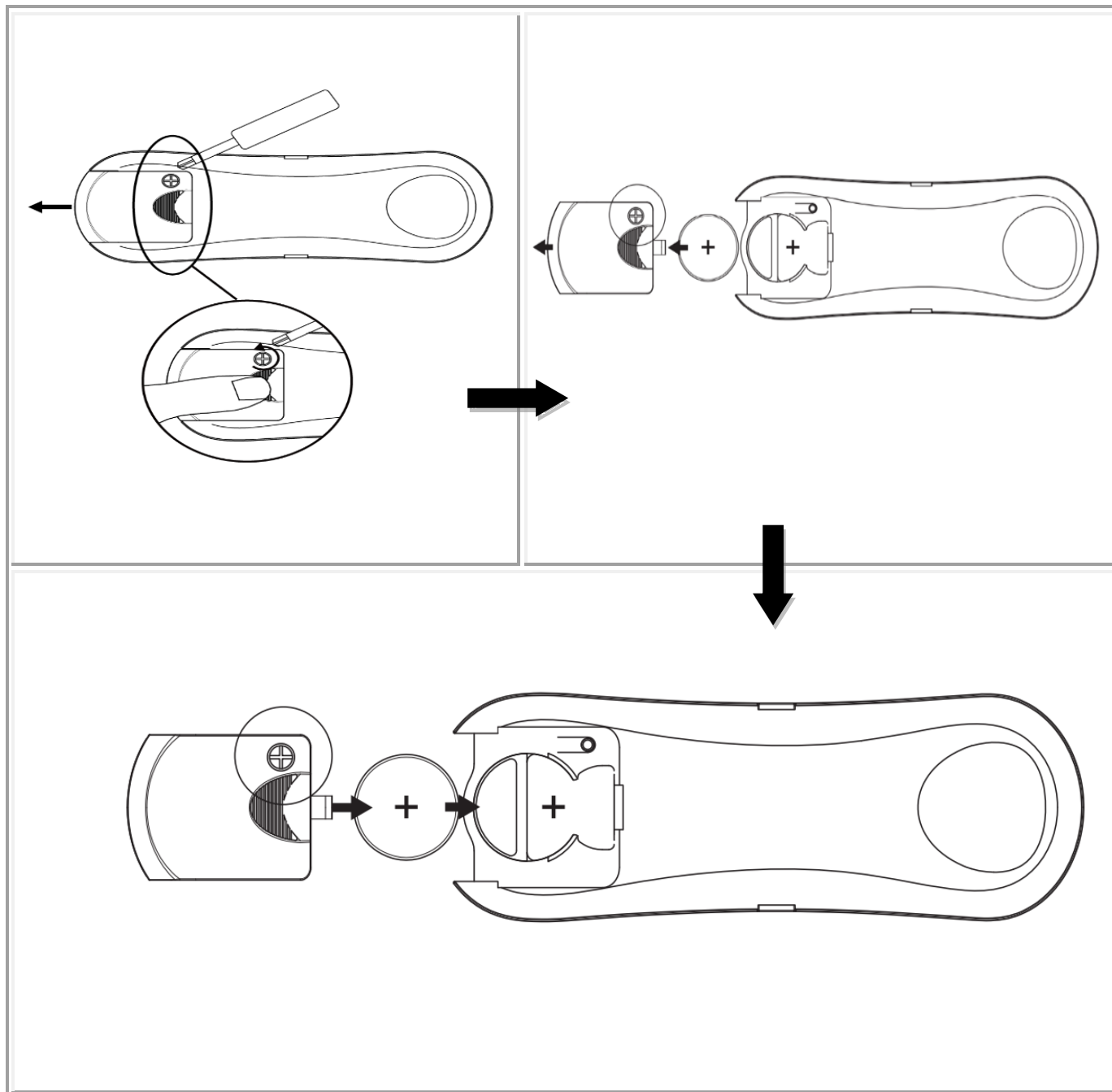

ŚRODKI OSTROŻNOŚCI DOTYCZĄCE BATERII

- **OSTRZEŻENIE** – Nowe i zużyte baterie należy przechowywać w miejscu niedostępnym od dzieci.
- **OSTROŻNIE** – Nie połykać baterii – Ryzyko oparzenia chemicznego.
- W pilocie zdalnego sterowania wentylatorem sufitowym należy zawsze używać baterii CR2032 3 V DC.
- Baterie muszą być włożone zgodnie z oznaczeniami biegunów.
- Aby zapobiec przypadkowemu włączeniu się, podczas wkładania lub wymiany akumulatora wentylator sufitowy musi być odłączony od zasilania.
- Jeżeli produkt nie będzie przez dłuższy czas używany, należy z niego wyjąć baterie.
- Przed wyrzuceniem z pilota należy wyjąć baterie.
- Zużyte baterie należy natychmiast i bezpiecznie utylizować (aby dzieci nie mogły ich odzyskać). Baterie mogą być nadal niebezpieczne. Aby bezpiecznie zutylizować baterię, należy skontaktować się z lokalną radą.
- Należy regularnie sprawdzać produkt i pilnować, aby pokrywa pojemnika na baterie jest prawidłowo zamknięta. Jeśli komora baterii nie zamyka się prawidłowo, należy zaprzestać używania produktu i schować produkt przed dziećmi.
- W przypadku podejrzenia połknięcia baterii lub włożenia jej do jakiegokolwiek części ciała należy natychmiast zasięgnąć porady lekarza. Jeśli jesteś w Europie i podejrzewasz, że Twoje dziecko połknęło baterię guzikową lub włożyło ją do jakiegokolwiek części ciała, zadzwoń na numer alarmowy w swoim kraju, aby uzyskać szybką poradę eksperta.
- Wycieki z baterii: Bateria zawiera substancje chemiczne i powinna być traktowana jak każdy wyrób chemiczny. Podczas zabezpieczania wycieków chemikaliów z baterii należy zachować środki ostrożności. Chemikaliów akumulatorowych nie powinno się umieszczać w pobliżu oczu, nie wolno ich też połykać. Aby uzyskać szybką poradę eksperta, w Europie należy zadzwonić na numer alarmowy swojego kraju.

INFORMACJE TECHNICZNE

Wentylator	Wentylator DC 52" - RIVIERA
Modele wentylatorów	L0111H-52"-WH , L0111H-52"-BLK , L0111H-52"-KOA / SKU# 213350 , SKU#213351 , SKU# 213352
Napięcie znamionowe	220-240 V ~ 50 Hz
Moc znamionowa (silnik)	35 W
Źródło światła	Ten produkt zawiera źródło światła o klasie efektywności energetycznej < F >
Moc znamionowa (lampa)	GX53 (SKU#121363 / SKU#121364), maks.12 W (SKU#121363 w zestawie)
Bateria do pilota	3 V CR2032 (w zestawie)
Ciężar	5,46 kg
Wymiary zadaszenia	Wys.: 70 mm Średnica: 123 mm

INFORMACJE GWARANCYJNE

W EUROPIE – W celu skorzystania z serwisu gwarancyjnego, Klienci europejscy proszeni są o skontaktowanie się z punktem sprzedaży detalicznej, w którym wentylator został zakupiony.

NOTA: O telecomando e o recetor têm de ser emparelhados após a instalação da ventoinha de teto.

EMPARELHAR O TELECOMANDO E O RECETOR - QUANDO 1 VENTONHA DE TETO DC FOR INSTALADA NUM LOCAL

NOTA: Certifique-se de que instalou um interruptor único de desligar o polo na cablagem fixa para a ventoinha.

NOTA: Certifique-se de que a alimentação do recetor está ligada antes de efetuar o emparelhamento entre o telecomando e o recetor.

- Instale as pilhas no telecomando. Certifique-se de que a polaridade das pilhas está correta.
- Ligue a alimentação do recetor.
- Prima e mantenha premido o botão  no telecomando durante 3 a 5 segundos no espaço de 30 segundos após ligar a alimentação do recetor da ventoinha de teto.
- Se a ventoinha tiver um kit de iluminação fixado, a luz pisca para indicar que o processo de emparelhamento foi ativado.
- Ligue e altere a velocidade da ventoinha de teto através do telecomando para verificar o funcionamento e o emparelhamento bem-sucedido.
- Se o emparelhamento não tiver sido efetuado com sucesso, repita estes passos.

EMPARELHAR O TELECOMANDO E O RECETOR - QUANDO 2 OU MAIS VENTONHAS DE TETO DC ESTIVEREM INSTALADAS NUM LOCAL

NOTA: Certifique-se de que instalou um interruptor único de desligar o polo na cablagem fixa para cada ventoinha.

- Se desejar controlar 2 ou mais ventoinhas de teto com um telecomando, proceda conforme explicado no processo normal de emparelhamento, mas certifique-se de que todas as ventoinhas de teto estão ligadas.
- Se as desejar controlar com telecomandos individuais, proceda conforme explicado no processo normal de emparelhamento, mas certifique-se de que as outras ventoinhas de teto estão desligadas. Após ter emparelhado a primeira ventoinha, desligue o interruptor de parede e continue o processo normal de emparelhamento com a ventoinha seguinte.

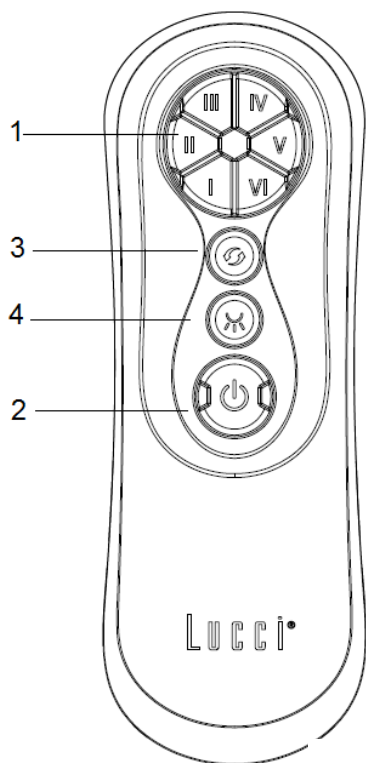
**(1) Controlo da velocidade**

Existem 6 velocidades disponíveis. O botão “I” é para a velocidade mais baixa, e o botão “VI” é para a velocidade mais alta.

NOTA: Quando ligar a ventoinha pela primeira vez ou passar a alimentação para o controlador, tem de ligar primeiro a ventoinha com a velocidade alta “VI” e depois seleccionar uma velocidade mais baixa. São necessários 5 a 10 segundos para que a ventoinha DC responda ao telecomando sempre que seleccionar uma velocidade ou direção da ventoinha.

(2) Ventoinha ligada/desligada**(3) Inverter o controlo****(4) Luz ligada/desligada****3 Step Dim****15% -50%-100%**

Intensidade de 3 passos

100% de luminosidade

50% de luminosidade

15% de luminosidade

DESLIGADO

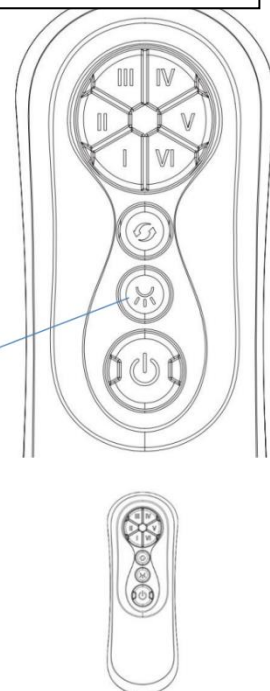

REPARAR O EMPARELHAMENTO DO TELECOMANDO E RECETOR DA VENTONHA - QUANDO TIVER INSTALADA 1 VENTONHA DE TETO

- Se o telecomando e o recetor deixarem de contactar após a instalação ou durante a utilização, o emparelhamento do telecomando e do recetor tem de ser reparado.
- Abaixo, encontram-se alguns sintomas e os passos para reparar o emparelhamento do telecomando com o recetor.

Problemas:

- Perda de controlo - a ventoinha só funciona a alta velocidade após a instalação.
- Perda de controlo - a função de inversão não funciona após a instalação.
- Perda de controlo - o telecomando não consegue comunicar com o recetor.

Passos de reparação:

- Desligue a alimentação da ventoinha de teto durante 30 segundos.
- Ligue a alimentação da ventoinha de teto. Siga o mesmo processo descrito na secção “Emparelhar o telecomando e o recetor” para reparar o emparelhamento.
- Ligue e selecione as diferentes velocidades da ventoinha de teto para verificar o funcionamento da ventoinha.

APÓS A INSTALAÇÃO**OSCILAÇÃO:**

NOTA: As ventoinhas de teto tendem a mover-se durante o funcionamento devido ao facto de estarem montadas numa arruela de borracha. Se a ventoinha fosse montada rigidamente no teto causaria uma vibração excessiva. O movimento de alguns centímetros é bastante aceitável e NÃO representa qualquer problema.

PARA REDUZIR A OSCILAÇÃO DA VENTOINHA:

Certifique-se de que todos os parafusos que fixam o suporte de fixação e a haste estão bem fixos.

NOTA: Esta ventoinha foi equilibrada com precisão na fábrica e não precisa de ser equilibrada de novo.

RUÍDO:

Quando não houver barulho (especialmente durante a noite), poderá ouvir pequenos ruídos ocasionais. Ligeiras flutuações na eletricidade e sinais da frequência sobrepostos na eletricidade para o controlo da água quente fora das horas de maior utilização podem causar uma alteração no ruído do motor da ventoinha. Isto é normal. Permita um período de “fixação” de 24 horas. Grande parte dos ruídos associados a uma nova ventoinha desaparecem passado este tempo.

Tenha em conta que não se trata de uma falha do produto, não sendo abrangido pela garantia. Todos os motores elétricos emitem algum ruído até certo ponto.

CUIDADOS E LIMPEZA

NOTA: Desligue sempre a alimentação no interruptor da alimentação antes de efetuar qualquer manutenção ou tentar limpar a sua ventoinha.

- A cada 6 meses, a limpeza periódica da sua ventoinha de teto é a única manutenção necessária. Use uma escova suave ou um pano sem linho para evitar riscar o acabamento pintado. Desligue a alimentação quando o fizer.
- Não embeba nem coloque a ventoinha de teto dentro de água nem de quaisquer outros líquidos. Pode danificar o motor e as lâminas e pode sofrer um choque elétrico.
- Certifique-se de que a ventoinha de teto não entra em contacto com solventes orgânicos nem com produtos de limpeza.
- Para limpar a ventoinha de teto, passe apenas com um pano ligeiramente embebido em água SEM solventes orgânicos ou produtos de limpeza.
- O motor tem rolamentos com lubrificação permanente. Não precisa de olear.

Substituição das pilhas do telecomando:

Para substituir as pilhas, pressione o topo da tampa do compartimento das pilhas e desaperte o parafuso para retirar a tampa do compartimento das pilhas.

Nota: Os parafusos não se separam da tampa do compartimento das pilhas. Não force uma separação entre o parafuso e a tampa do compartimento das pilhas.

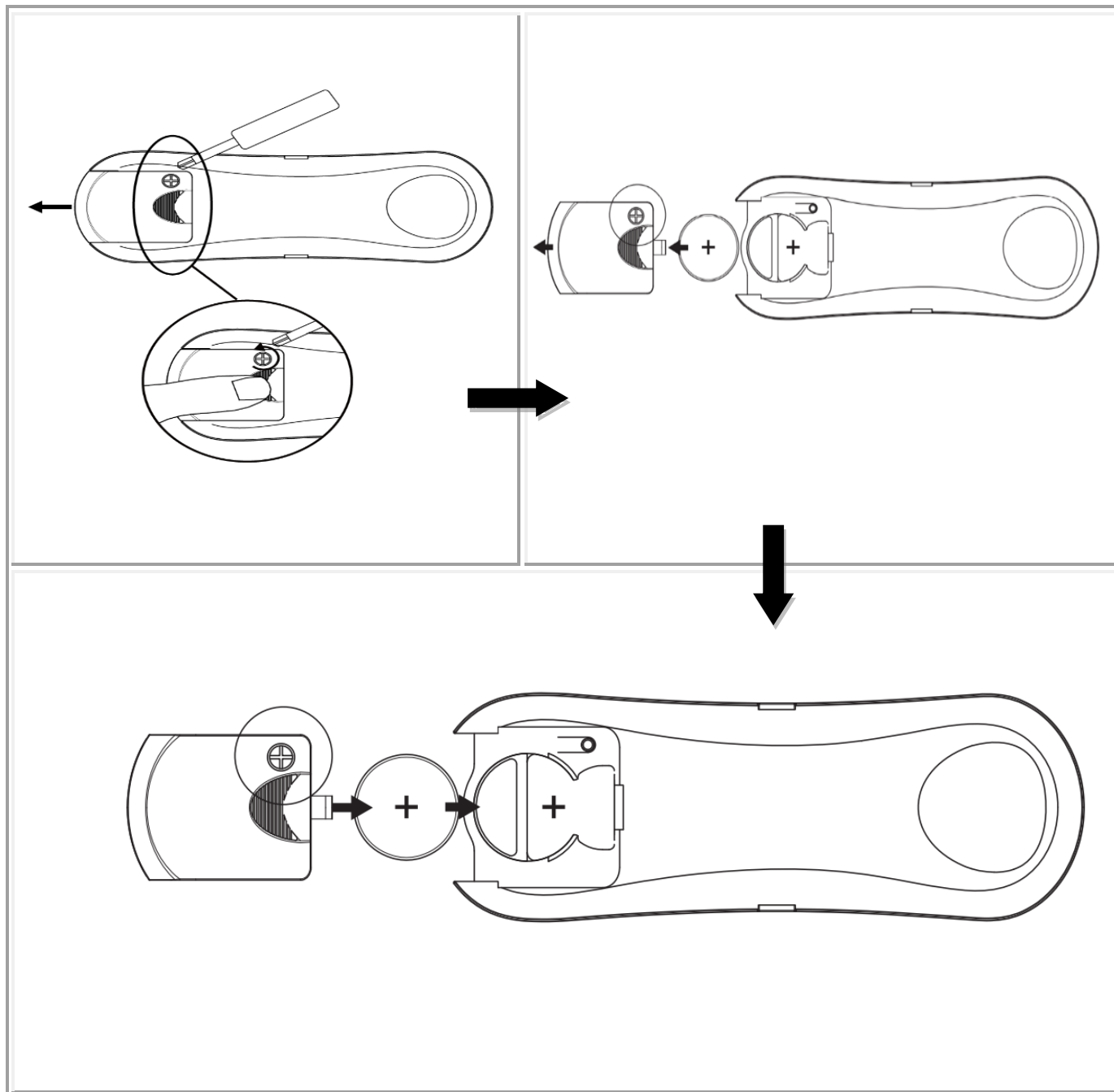

PRECAUÇÕES DE SEGURANÇA PARA AS PILHAS

- **AVISO** – Mantenha as pilhas novas e usadas fora do alcance das crianças.
- **CUIDADO** - Não ingira a pilha. Perigo de queimaduras químicas.
- Use sempre uma pilha DC CR2032 de 3V com o telecomando desta ventoinha de teto.
- Certifique-se de que as pilhas são inseridas com a polaridade correta.
- Para evitar um falso funcionamento durante a inserção ou substituição das pilhas, esta ventoinha de teto deve ser desligada da alimentação.
- Retire as pilhas do produto quando não o utilizar durante longos períodos de tempo.
- As pilhas devem ser retiradas do telecomando antes de o eliminar.
- Elimine imediatamente e em segurança as pilhas gastas (para que não possam ser encontradas pelas crianças). As pilhas ainda podem ser perigosas. Contacte as autoridades locais para se informar sobre a eliminação segura das pilhas.
- Verifique regularmente o produto e certifique-se de que a tampa do compartimento das pilhas está corretamente fechada. Se o compartimento das pilhas não fechar devidamente, pare de usar o produto e mantenha-o afastado das crianças.
- Se achar que as pilhas possam ter sido engolidas ou colocadas no interior de qualquer parte do corpo, procure imediatamente aconselhamento médico. Se suspeitar que o seu filho engoliu ou introduziu uma pilha nalguma parte do corpo, contacte o número de emergência do seu país se estiver na Europa para obter um aconselhamento mais rápido.
- Derrames das pilhas: As pilhas contêm químicos e devem ser considerados como outro químico qualquer. Tome precauções quando manusear pilhas que tenham derramado químicos. Os químicos das pilhas não devem entrar em contacto com os olhos ou ser ingeridos. Contacte o número de emergência do seu país se estiver na Europa para um aconselhamento mais rápido.

INFORMAÇÃO TÉCNICA

Ventoinha	Ventoinha DC de 52" - RIVIERA
Modelo da ventoinha	L0111H-52"-WH , L0111H-52"-BLK , L0111H-52"-KOA / SKU# 213350 , SKU#213351 , SKU# 213352
Voltagem nominal	220-240V~ 50Hz
Watts nominais (motor)	35W
Fonte de iluminação	Este produto contém uma fonte de iluminação com uma eficiência energética de classe <F>
Watts nominais (lâmpada)	GX53 (Referência 121363 / Referência 121364), Máx. 12W (Referência 121363 incluída)
Pilhas para o telecomando	3V CR2032 (incluída)
Peso	5,46 kg

INFORMAÇÕES ACERCA DA GARANTIA

NA EUROPA – Se for um cliente europeu, contacte o revendedor onde adquiriu a ventoinha para ativar a garantia.

NOTĂ: Telecomanda și receptorul vor trebui să fie asociate după instalarea ventilatorului de tavan.

ASOCIEREA TELECOMENZII ȘI RECEPTORULUI – CÂND UN VENTILATOR DE TAVAN ALIMENTAT CU C.C. ESTE INSTALAT ÎNTR-O SINGURĂ LOCATIE

NOTĂ: Asigurați-vă că ați instalat un comutator de deconectare cu un singur pol în cablajul fix pentru ventilator.

NOTĂ: Asigurați-vă că alimentarea receptorului este pornită înainte de a asocia telecomanda cu receptorul.

- Montați bateriile în telecomandă. Vă rugăm să vă asigurați că polaritatea bateriei este corectă.
- Porniți alimentarea cu energie a receptorului.
- Apăsati și țineți apăsat  butonul de pe telecomandă timp de 3-5 secunde în decurs de 30 de secunde de la pornirea alimentării receptorului ventilatorului de tavan.
- Dacă ventilatorul are kit de lumină atașat, lumina se va aprinde și se va stinge pentru a indica faptul că procesul de asociere este activat.
- Porniți ventilatorul și schimbați viteza ventilatorului de tavan cu telecomanda pentru a verifica funcționarea și asocierea cu succes.
- Dacă asocierea nu a reușit, repetați din nou acești pași.

ASOCIEREA TELECOMENZII ȘI RECEPTORULUI – ATUNCI CÂND 2 SAU MAI MULTE VENTILATOARE DE TAVAN ALIMENTATE CU C.C. SUNT INSTALATE ÎNTR-O SINGURĂ LOCATIE

NOTĂ: Asigurați-vă că ați instalat un comutator de deconectare cu un singur pol în cablajul fix pentru fiecare ventilator.

- Dacă doriți să controlați 2 sau mai multe ventilatoare de tavan cu o singură telecomandă, procedați așa cum este explicat în procesul normal de asociere, dar asigurați-vă că toate întrerupătoarele de perete ale ventilatoarelor de tavan sunt activate.
- Dacă doriți să le controlați cu telecomenzi individuale, faceți așa cum este explicat în procesul normal de asociere, dar asigurați-vă că celelalte întrerupătoare de perete ale ventilatoarelor de tavan sunt dezactivate. După ce primul ventilator este asociat, opriți întrerupătorul de perete și continuați procesul normal de asociere cu următorul ventilator.

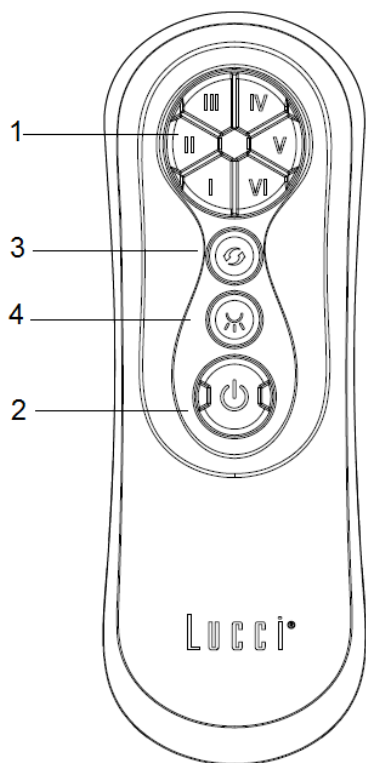
**(1) Controlul vitezei**

Există 6 viteze disponibile. Butonul „I” este destinat pentru cea mai mică viteză, iar butonul „VI” este destinat pentru cea mai mare viteză.

NOTĂ: când porniți ventilatorul pentru prima dată sau comutați puterea principală la controler, trebuie mai întâi să porniți ventilatorul la viteza mare „VI” și apoi să alegeți o viteză mai mică. Este necesar un timp de 5-10 secunde pentru a permite ventilatorului alimentat cu c.c. să răspundă la telecomandă la fiecare selecție de viteză sau de direcție a ventilatorului.

(2) Pornit/Opriți ventilatorul**(3) Control invers****(4) Lumină pornită/oprită**

3 Step Dim

15% -50%-100%

Atenuarea luminii în 3 pași

Luminozitate 100%

Luminozitate 50%

Luminozitate 15%

OPRITĂ

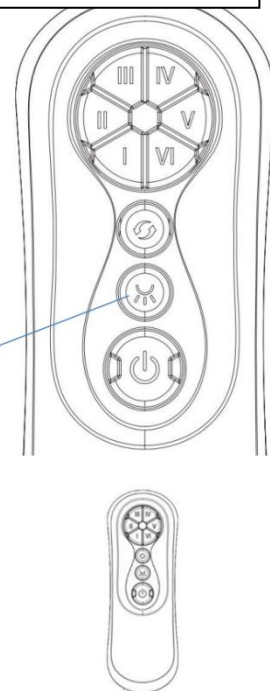

REMEDIEREA ASOCIERII TELECOMENZII & RECEPTORULUI – CÂND ESTE INSTALAT UN VENTILATOR DE TAVAN

- Dacă telecomanda și receptorul pierd controlul după instalare sau în timpul utilizării, interconectarea telecomenzii și a receptorului trebuie remediată.
- Mai jos sunt simptomele de funcționare și pașii pentru a remedia asocierea telecomenzii și receptorului.

Simptome:

- Pierderea controlului - Ventilatorul funcționează numai la viteză mare după instalare
- Pierderea controlului - Fără funcție inversă după instalare
- Pierderea controlului - Telecomanda nu poate comunica cu receptorul

Etape de remediere:

- Opriți alimentarea electrică a ventilatorului de tavan timp de 30 de secunde.
- Porniți alimentarea electrică a ventilatorului de tavan. Urmați același proces ca cel descris în secțiunea „Asocierea telecomenzii & receptorului” pentru a remedia asocierea.
- Porniți și selectați viteza diferită a ventilatorului de tavan pentru a verifica funcționarea ventilatorului.

DUPĂ INSTALARE**OSCILAȚIE:**

NOTĂ: ventilatoarele de tavan tind să se miște în timpul funcționării din cauza faptului că sunt montate pe o garnitură de cauciuc. Dacă ventilatorul a fost montat rigid pe tavan, ar provoca vibrații excesive. Mișcarea de câțiva centimetri este destul de acceptabilă și NU sugerează nicio problemă.

PENTRU A REDUCE OSCILAȚIA VENTILATORULUI:

Vă rugăm să verificați toate șuruburile care fixează suportul de montare.

NOTĂ: Acest ventilator a fost echilibrat cu precizie la fabrică și nu va trebui să fie echilibrat din nou.

ZGOMOT:

Când este liniște (mai ales noaptea) puteți auzi zgomote ocazionale mici. Fluctuațiile ușoare de putere și semnalele de frecvență suprapuse în energia electrică pentru controlul în afara vârfului pot determina o modificare a zgomotului motorului ventilatorului. Acest lucru este normal. Vă rugăm să permiteți o perioadă de „adaptare” de 24 de ore, cele mai multe zgomote asociate cu un ventilator nou dispar în acest timp. Vă rugăm să rețineți că aceasta nu este o defecțiune a produsului și, ca atare, nu este acoperită de garanție — Toate motoarele electrice sunt audibile într-o anumită măsură.

ÎNGRIJIRE ȘI CURĂȚARE

NOTĂ: Opriți întotdeauna alimentarea de la întrerupătorul de alimentare electrică înainte de a efectua orice întreținere sau a încerca să curățați ventilatorul.

- La fiecare 6 luni curățarea periodică a ventilatorului de tavan este singura întreținere necesară. Utilizați o perie moale sau o cârpă fără scame pentru a evita zgârierea finisajului vopselei. Vă rugăm să opriți alimentarea cu energie electrică atunci când faceți acest lucru.
- Nu înmuiați și nu scufundați ventilatorul de tavan în apă sau în alte lichide. S-ar putea deteriora motorul sau paletele și s-ar putea crea posibilitatea unui șoc electric.
- Asigurați-vă că ventilatorul nu intră în contact cu solvenți organici sau agenți de curățare.
- Pentru a curăța paleta ventilatorului, ștergeți numai cu o cârpă umedă curată, FĂRĂ solvenți organici sau agenți de curățare.
- Motorul are un rulment cu bile lubrifiat permanent, astfel încât nu este nevoie de ulei.

Înlocuirea bateriei pentru telecomandă:

Pentru a înlocui cu o baterie nouă, apăsați pe partea superioară a capacului compartimentului bateriei și slăbiți șurubul în același timp pentru a scoate capacul compartimentului bateriei.

Notă: Șurubul nu se desprinde de capacul compartimentului bateriei. Nu forțați capacul șurubului și compartimentului bateriei în afară.

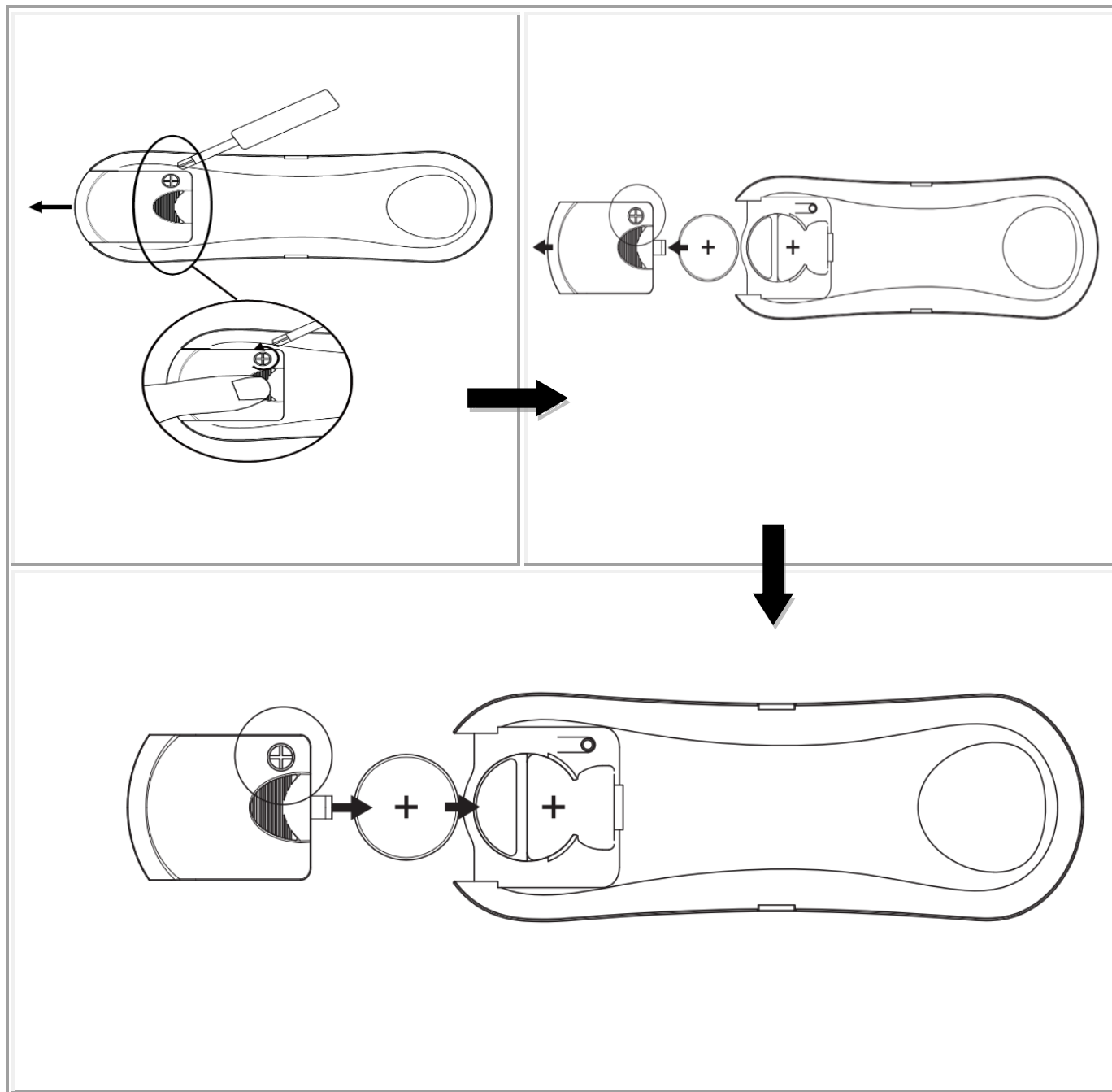

MĂSURI DE SIGURANȚĂ PENTRU BATERIE

- **AVERTIZARE** — Nu țineți bateriile noi și uzate la îndemâna copiilor.
- **ATENȚIE** — Nu ingerați bateria - pericol de arsură chimică.
- Utilizați întotdeauna o baterie de tip CR2032 de 3V cu telecomanda acestui ventilator de tavan.
- Asigurați-vă că bateriile sunt introduse cu polaritatea corectă.
- Pentru a preveni funcționarea falsă în timpul introducerii sau înlocuirii bateriei, acest ventilator de tavan trebuie deconectat de la rețeaua de alimentare.
- Scoateți bateriile din produs atunci când acesta nu este utilizat pentru perioade lungi de timp.
- Bateriile trebuie scoase din telecomandă înainte de a fi eliminată.
- Eliminați bateriile epuizate imediat și în siguranță (astfel încât să nu poată fi recuperate de copii). Bateriile pot fi încă periculoase. Contactați autoritățile locale pentru a elimina bateria în siguranță.
- Verificați regulat produsul și asigurați-vă că capacul compartimentului bateriei este fixat corect. Dacă compartimentul bateriei nu se închide în siguranță, opriți utilizarea produsului și țineți-l departe de copii.
- Dacă credeți că bateriile au fost înghițite sau plasate în interiorul oricărei părți a corpului, solicitați imediat asistență medicală. Dacă bănuieți că copilul dumneavoastră a înghițit sau a introdus în corp o baterie de tip pastilă, sunați la numărul de urgență din țara dumneavoastră dacă vă aflați în Europa, pentru consultanță rapidă și de specialitate.
- Scurgeri de baterii: Bateria conține substanțe chimice și trebuie tratată ca orice substanță chimică. Luați măsuri de precauție atunci când manipulați substanțe chimice scurse din baterii. Produsele chimice din baterii nu ar trebui să fie plasate în apropierea ochilor sau ingerate. Sunați la numărul de urgență din țara dumneavoastră dacă vă aflați în Europa, pentru consultanță rapidă, de specialitate.

INFORMAȚII TEHNICE

Ventilator	Ventilator de c.c. de 52" - RIVIERA
Modele de ventilator	L0111H-52"-WH , L0111H-52"-BLK , L0111H-52"-KOA / SKU# 213350 , SKU#213351 , SKU# 213352
Tensiune nominală	220-240V~ 50Hz
Putere nominală (motor)	35W
Sursă de iluminat	Acest produs conține o sursă de lumină de clasă de eficiență energetică < F >
Putere nominală (lampă)	GX53 (SKU#121363 / SKU#121364) , Max.12W (SKU#121363 inclus)
Baterie pentru telecomandă	3V CR2032 (inclus)
Greutate	5,46 kg
Dimensiuni apărătoare	H:70mm Diam:123mm

INFORMAȚII DESPRE GARANȚIE

ÎN EUROPA — Dacă sunteți client din Europa, vă rugăm să contactați punctul de vânzare cu amănuntul de unde a fost achiziționat ventilatorul pentru service în garanție.

ПРИМЕЧАНИЕ. После установки потолочного вентилятора необходимо выполнить сопряжение пульта дистанционного управления и приемника.

СОПРЯЖЕНИЕ ПУЛЬТА ДИСТАНЦИОННОГО УПРАВЛЕНИЯ И ПРИЕМНИКА, КОГДА 1 ПОТОЛОЧНЫЙ ВЕНТИЛЯТОР С ДИСТАНЦИОННЫМ УПРАВЛЕНИЕМ УСТАНОВЛЕН В ОДНОМ МЕСТЕ

ПРИМЕЧАНИЕ. Убедитесь, что в стационарной проводке вентилятора установлен однополюсный размыкатель.

ПРИМЕЧАНИЕ. Убедитесь, что питание приемника включено перед его сопряжением с пультом дистанционного управления.

- Установите батарейки в пульт дистанционного управления. Соблюдайте полярность при установке батареек.
- Включите питание приемника.
- Включите питание приемника потолочного вентилятора, затем не позже чем через 30 секунд нажмите кнопку  на пульте дистанционного управления и удерживайте ее в течение 3–5 секунд.
- Если к вентилятору подключен осветительный комплект, индикатор будет мигать, указывая на выполнение процесса сопряжения.
- Включите вентилятор и измените скорость его вращения с помощью пульта дистанционного управления, чтобы проверить успешность сопряжения и функционирования.
- Если сопряжение не удалось выполнить, повторите эту последовательность действий еще раз.

СОПРЯЖЕНИЕ ПУЛЬТА ДИСТАНЦИОННОГО УПРАВЛЕНИЯ И ПРИЕМНИКА, КОГДА 2 ИЛИ БОЛЕЕ ПОТОЛОЧНЫХ ВЕНТИЛЯТОРОВ С ДИСТАНЦИОННЫМ УПРАВЛЕНИЕМ УСТАНОВЛЕННЫ В ОДНОМ МЕСТЕ

ПРИМЕЧАНИЕ. Убедитесь, что в стационарной проводке установлен однополюсный размыкатель для каждого вентилятора.

- Если необходимо управлять двумя или более потолочными вентиляторами с помощью одного пульта дистанционного управления, выполните действия, описанные в обычном процессе сопряжения, но убедитесь, что все настенные переключатели потолочных вентиляторов находятся во включенном положении.
- Если необходимо управлять ими с помощью отдельных пультов дистанционного управления, выполните действия, описанные в обычном процессе сопряжения, но убедитесь, что настенные переключатели других потолочных вентиляторов находятся в выключенном положении. После сопряжения первого вентилятора установите настенный переключатель в выключенное положение и выполните обычный процесс сопряжения для следующего вентилятора.

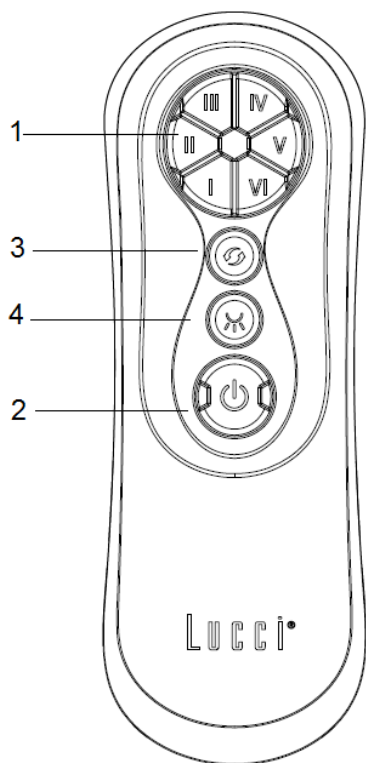
**(1) Регулировка скорости**

Доступно 6 скоростей. Кнопка «I» предназначена для самой низкой скорости, а кнопка «VI» — для самой высокой скорости.

ПРИМЕЧАНИЕ. При первом включении вентилятора или переключении основного питания на контроллере необходимо сначала запустить вентилятор на высокой скорости «VI», а затем выбрать более низкую скорость. Требуется 5–10 секунд, чтобы вентилятор с дистанционным управлением стал реагировать на каждое изменение скорости или направления.

(2) Включение/выключение вентилятора**(3) Управление обратным вращением****(4) Включение/выключение света**

3 Step Dim

15% -50%-100%

3-ступенчатый диммер

Яркость 100%

Яркость 50%

Яркость 15%

ВЫКЛ.

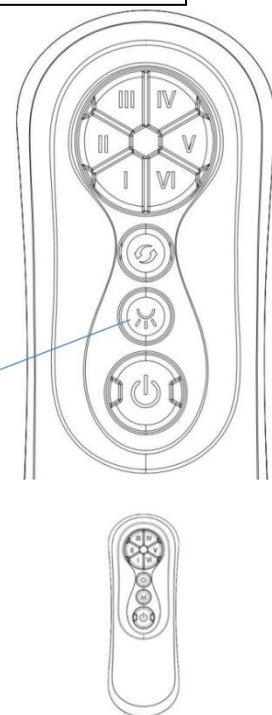

ВОССТАНОВЛЕНИЕ СОПРЯЖЕНИЯ ПУЛЬТА ДИСТАНЦИОННОГО УПРАВЛЕНИЯ И ПРИЕМНИКА, ЕСЛИ УСТАНОВЛЕН 1 ПОТОЛОЧНЫЙ ВЕНТИЛЯТОР

- Если пульт дистанционного управления и приемник теряют связь после установки или во время использования, необходимо восстановить их сопряжение.
- Ниже приведены признаки неисправности и действия по восстановлению сопряжения пульта дистанционного управления и приемника.

Признаки неисправности

- Потеря управления. Вентилятор работает только на высокой скорости после установки.
- Потеря управления. После установки не работает функция обратного вращения.
- Потеря управления. Пульт дистанционного управления не может установить соединение с приемником

Действия для устранения неисправности:

- Выключите электропитание потолочного вентилятора на 30 секунд.
- Включите электропитание потолочного вентилятора. Следуйте процессу, который описан в разделе «Сопряжение пульта дистанционного управления и приемника», чтобы восстановить сопряжение.
- Включите вентилятор и выберите другую скорость, чтобы проверить работу вентилятора.

ПОСЛЕ УСТАНОВКИ**КОЛЕБАНИЯ**

ПРИМЕЧАНИЕ. Потолочные вентиляторы, как правило, перемещаются во время работы, так как они установлены на резиновой втулке. Если бы вентилятор был жестко закреплен на потолке, это вызвало бы чрезмерную вибрацию. Движение на несколько сантиметров вполне приемлемо и НЕ предполагает возникновения каких-либо проблем.

КАК УМЕНЬШИТЬ КОЛЕБАНИЯ ВЕНТИЛЯТОРА

Проверьте все винты, которые фиксируют монтажный кронштейн.

ПРИМЕЧАНИЕ. Этот вентилятор был точно сбалансирован на заводе и не нуждается в повторной балансировке.

ШУМ

В тишине (особенно ночью) можно время от времени услышать небольшие шумы. Незначительные колебания мощности и частоты электропитания, связанные с управлением подачей горячей воды в непиковый период, могут вызвать изменение шума двигателя вентилятора. Это нормально. Большинство шумов, связанных с новым вентилятором, исчезают после 24-часового периода адаптации.

Обратите внимание, что это не является неисправностью и не покрывается гарантией — все электродвигатели в той или иной степени издадут шумы.

УХОД И ОЧИСТКА

ПРИМЕЧАНИЕ. Всегда отключайте электропитание перед выполнением технического обслуживания или очистки вентилятора.

- Единственное требуемое обслуживание — периодическая очистка потолочного вентилятора каждые 6 месяцев. Используйте мягкую щетку или ткань без ворса, чтобы избежать появления царапин на окрашенном покрытии. Всегда выключайте электропитание вентилятора перед очисткой.
- Не замачивайте и не погружайте потолочный вентилятор в воду или другие жидкости. Это может привести к повреждению двигателя или лопастей и создать риск поражения электрическим током.
- Убедитесь, что вентилятор не контактирует с органическими растворителями или чистящими средствами.
- Для очистки лопастей вентилятора протирайте их только влажной чистой тканью БЕЗ органических растворителей или чистящих средств.
- Двигатель имеет постоянно смазываемый шариковый подшипник, поэтому дополнительная смазка не требуется.

Замена батареек в пульте дистанционного управления

Для установки новой батарейки нажмите на верхнюю часть крышки батарейного отсека и одновременно ослабьте винт, чтобы снять крышку батарейного отсека.

Примечание. Винт не отделяется от крышки батарейного отсека. Не прилагайте силу для рассоединения винта и крышки батарейного отсека.

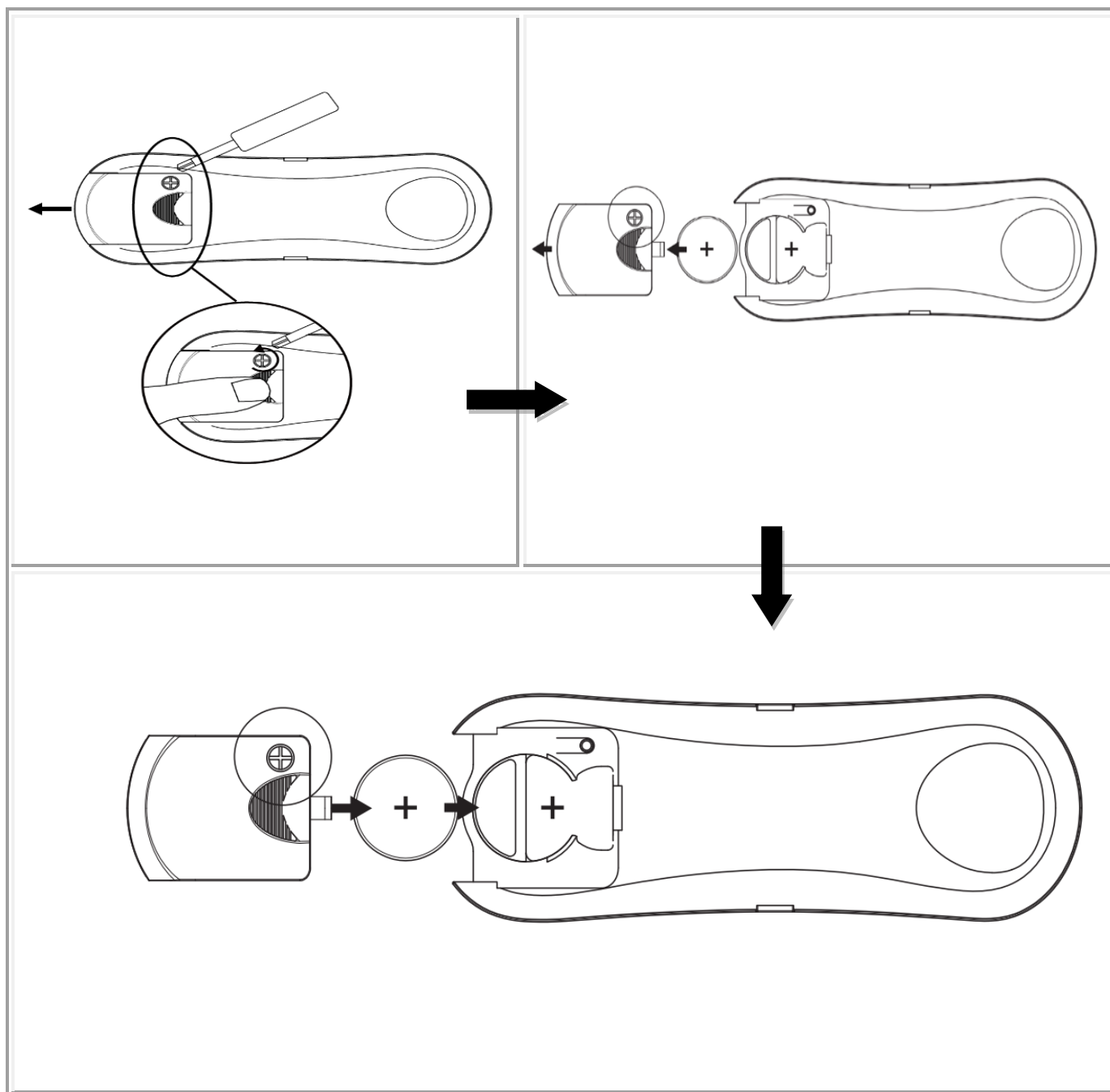

МЕРЫ ПРЕДОСТОРОЖНОСТИ ПРИ ИСПОЛЬЗОВАНИИ БАТАРЕЕК

- **ПРЕДУПРЕЖДЕНИЕ.** Храните новые и использованные батарейки в недоступном для детей месте.
- **ВНИМАНИЕ!** Не допускайте проглатывания батареек — опасность химического ожога.
- Всегда используйте с этим пультом дистанционного управления для потолочного вентилятора батарейку постоянного тока 3 В типа CR2032.
- Убедитесь, что батарейка установлена с соблюдением полярности.
- Во избежание ложного срабатывания во время установки или замены батарейки этот потолочный вентилятор должен быть отключен от электросети.
- Если изделие не будет использоваться длительное время, извлеките из него батарейку.
- Батарейку необходимо извлечь из пульта дистанционного управления, прежде чем он будет утилизирован.
- Утилизируйте отработанные батарейки быстрым и безопасным способом (чтобы они не могли попасть к детям). Разряженные батарейки все еще представляют опасность. По вопросам безопасной утилизации батареек обращайтесь в местные органы власти.
- Регулярно проверяйте устройство и следите, чтобы крышка батарейного отсека была правильно закреплена. Если отсек для батареек не закрывается надежно, прекратите использование изделия и держите его подальше от детей.
- Если есть подозрения, что батарейка могла быть проглочена или попала внутрь какой-либо части тела, немедленно обратитесь к врачу. Если есть подозрение, что ребенок проглотил батарейку таблеточного типа или поместил ее в какую-либо часть тела, позвоните по номеру местной службы спасения (если вы находитесь в Европе), чтобы получить быструю консультацию специалиста.
- Протечка батарейки. Батарейка содержит химикаты, с которыми необходимо обращаться как с любым химическим веществом. Будьте осторожны при обращении с вытекшими из батарейки химическими веществами. Не допускайте проглатывания или попадания химических веществ в глаза. Позвоните по номеру местной службы спасения (если вы находитесь в Европе), чтобы получить быструю консультацию специалиста.

ТЕХНИЧЕСКАЯ ИНФОРМАЦИЯ

Вентилятор	Вентилятор 52" с дистанционным управлением — RIVIERA
Модели вентиляторов	L0111H-52"-WH · L0111H-52"-BLK · L0111H-52"-KOA / SKU# 213350 , SKU#213351 , SKU# 213352
Номинальное напряжение	220–240 В~, 50 Гц
Номинальная мощность (двигатель)	35 Вт
Источник света	Данное устройство содержит источник света с классом энергетической эффективности <F>
Номинальная мощность (лампа)	GX53 (SKU#121363 / SKU#121364) , Max.12W (SKU#121363 в комплекте)
Батарейка для пульта дистанционного управления	3 В типа CR2032 (в комплекте)
Масса	5,46 кг
Размеры розетки подвеса	высота: 70 мм; диаметр: 123 мм

ИНФОРМАЦИЯ О ГАРАНТИИ

В ЕВРОПЕ. Для получения гарантийного обслуживания обратитесь в торговую точку, где был приобретен вентилятор.

NAPOMENA: Daljinski upravljač i prijemnik će se morati upariti nakon instalacije plafonskog ventilatora.

UPARIVANJE DALJINSKOG I PRIJEMNIKA – KADA JE 1 DC PLAFONSKI VENTILATOR INSTALIRAN NA JEDNOJ LOKACIJI

NAPOMENA: Osigurajte da ste instalirali jednopolni prekidač za isključenje u fiksno ožičenje za ventilator.

NAPOMENA: Osigurajte da napajanje prijemnika bude UKLJUČENO pre uparivanja daljinskog upravljača sa prijemnikom.

- Stavite baterije u daljinski. Vodite računa da polaritet baterije bude ispravan.
- Uključite napajanje prijemnika.
- Pritisnite i držite dugme  na daljinskom upravljaču 3-5 sekundi u roku od 30 sekundi od uključivanja napajanja prijemnika plafonskog ventilatora.
- Ako ventilator ima priključen komplet svetla, svetlo će se paliti i gasiti kako bi označilo da je proces uparivanja aktiviran.
- Uključite ventilator i promenite brzinu plafonskog ventilatora putem daljinskog upravljača da biste proverili rad i uspešno uparivanje.
- Ako uparivanje nije bilo uspešno, ponovite ovaj skup koraka.

UPARIVANJE DALJINSKOG I PRIJEMNIKA – KADA SU 2 ILI VIŠE DC PLAFONSKIH VENTILATORA INSTALIRANI NA JEDNOJ LOKACIJI

NAPOMENA: Osigurajte da ste instalirali jednopolni prekidač za isključenje u fiksno ožičenje za svaki ventilator.

- Ako želite da kontrolišete 2 ili više plafonskih ventilatora jednim daljinskim upravljačem, uradite kako je objašnjeno u normalnom procesu uparivanja ali vodite računa da svi zidni prekidači plafonskih ventilatora budu uključeni.
- Ako želite da ih kontrolišete pojedinačnim daljinskim upravljačima, učinite kako je objašnjeno u normalnom procesu uparivanja ali vodite računa da zidni prekidači ostalih plafonskih ventilatora budu isključeni. Nakon što je prvi ventilator uparen, isključite njegov zidni prekidač i nastavite normalni proces uparivanja sa sledećim ventilatorom.

-

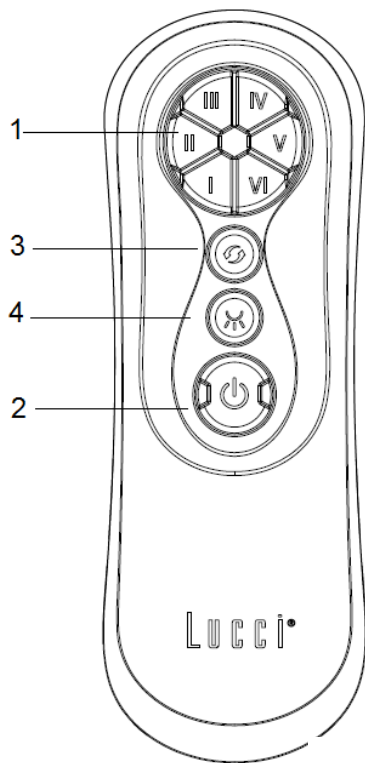
**(1) Kontrola brzine**

Postoji 6 dostupnih brzina. Dugme „I“ je za najmanju brzinu a dugme „VI“ je za najveću brzinu.

NAPOMENA: kada prvi put uključite ventilator ili prebacite glavno napajanje na kontroler, morate prvo pokrenuti ventilator na velikoj brzini „VI“ a zatim odabrati manju brzinu. Potrebno je 5-10 sekundi da bi DC ventilator mogao da reaguje na svako daljinsko biranje brzine ili smera ventilatora.

(2) Uključivanje/isključivanje ventilatora**(3) Kontrola smera rotacije****(4) Uključivanje/isključivanje svetla**

3 Step Dim

15% -50%-100%

3 koraka jačine svetla

100% jačine

50% jačine

15% jačine

Isključeno

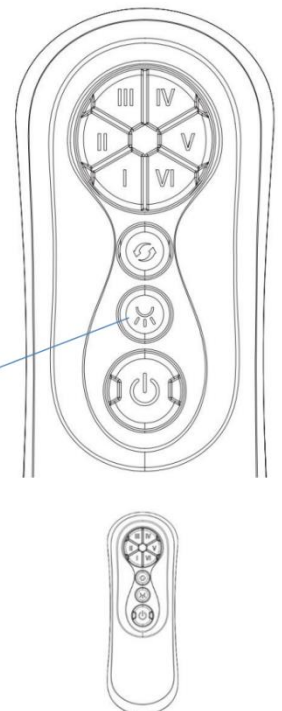
**POPRAVKA UPARIVANJA DALJINSKOG I PRIJEMNIKA – KADA JE INSTALIRAN 1 PLAFONSKI VENTILATOR**

- Ako daljinski upravljač i prijemnik izgube kontrolu nakon instalacije ili tokom upotrebe, uparivanje daljinskog upravljača i prijemnika mora se popraviti.
- Ispod su simptomi u toku rada i koraci za popravku uparivanja daljinskog upravljača i prijemnika.

Simptomi:

- Gubitak kontrole - ventilator radi samo velikom brzinom nakon instalacije
- Gubitak kontrole - nema funkcije obrtanja smera nakon instalacije
- Gubitak kontrole - daljinski upravljač ne može da komunicira sa prijemnikom

Koraci popravke:

- Isključite napajanje strujom plafonskog ventilatora na 30 sekundi.
- Uključite napajanje strujom plafonskog ventilatora. Pratite isti postupak kao što je opisano u odeljku „Uparivanje daljinskog upravljača i prijemnika“ da biste popravili uparivanje.
- Uključite plafonski ventilator i odaberite drugačiju brzinu da biste proverili rad ventilatora.

NAKON INSTALACIJE**KLIMANJE:**

NAPOMENA: plafonski ventilatori imaju tendenciju da se pomeraju tokom rada zbog činjenice da su montirani na gumenu podlošku. Kad bi ventilator bio čvrsto montiran na plafon, to bi izazvalo prekomerne vibracije. Pomeranje od nekoliko centimetara je sasvim prihvatljivo i NE ukazuje na neki problem.

DA BISTE SMANJILI KLIMANJE VENTILATORA:

Proverite sve zavrtnje koji fiksiraju montažni nosač.

NAPOMENA: Ovaj ventilator je precizno izbalansiran u fabrici i neće mu trebati ponovno balansiranje.

BUKA:

Kada je mirno (posebno noću) možete povremeno čuti tihi zvuk. Male fluktuacije struje i frekvencije signala u strujnoj mreži za kontrolu tople vode van vršnog opterećenja mogu izazvati promenu zvuka motora ventilatora. To je normalno. Pustite da prođe period od 24 sata radi privikavanja, većina zvukova povezanih sa novim ventilatorom prestaje tokom tog perioda.

Imajte na umu da ovo nije greška proizvođača i kao takva nije pokrivena garancijom – svi električni motori se čuju u određenoj meri.

ODRŽAVANJE I ČIŠĆENJE

NAPOMENA: Uvek ISKLJUČITE napajanje na zidnom prekidaču pre nego što izvršite bilo kakvo održavanje ili pokušate da očistite ventilator.

- Jedino potrebno održavanje plafonskog ventilatora je periodično čišćenje svakih 6 meseci. Koristite meku četku ili krpu koja ne ostavlja dlačice kako biste izbegli grebanje boje. Isključite struju kada to činite.
- Nemojte potapati niti uranjati plafonski ventilator u vodu ili druge tečnosti. To može oštetiti motor ili lopatice i stvoriti mogućnost strujnog udara.
- Osigurajte da ventilator ne dođe u kontakt s bilo kakvim organskim rastvaračima ili sredstvima za čišćenje.
- Za čišćenje lopatice ventilatora, obrišite je samo vlažnom čistom krpom BEZ organskih rastvarača ili sredstava za čišćenje.
- Motor ima trajno podmazan kuglični ležaj tako da nema potrebe za podmazivanjem.

Zamena baterije za daljinski:

Da biste zamenili bateriju, pritisnite gornji deo poklopca odeljka za bateriju i istovremeno otpustite vijak da biste uklonili poklopac odeljka za bateriju.

Napomena: Vijak se ne odvaja od poklopca odeljka za baterije. Nemojte silom odvajati vijak i poklopac odeljka za baterije.

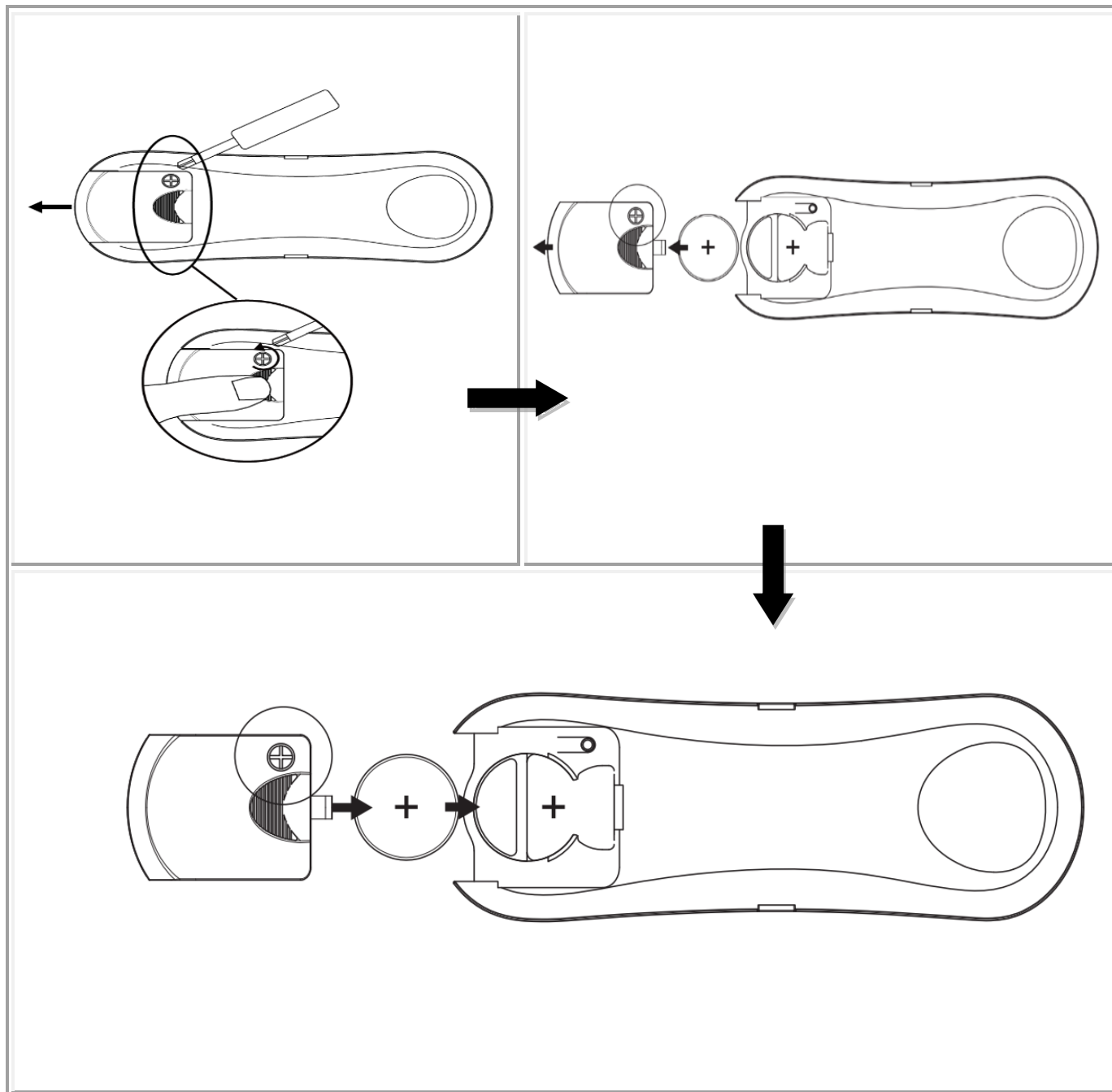

SIGURNOSNE MERE OPREZA ZA BATERIJE

- **UPOZORENJE** – Čuvajte nove i istrošene baterije podalje od dece.
- **OPREZ** – Nemojte gutati bateriju – opasnost od hemijskih opekotina.
- Uvijek koristite 3 V CR2032 DC baterije sa ovim daljinskim upravljačem za plafonski ventilator.
- Osigurajte da baterije budu umetnute s ispravnim polaritetom.
- Da biste sprečili nehotične operacije tokom umetanja ili zamene baterije, dotični plafonski ventilator mora biti isključen iz strujne mreže.
- Izvadite baterije iz proizvoda kada ga ne koristite duži vremenski period.
- Baterije se moraju izvaditi iz daljinskog predajnika pre nego što ga bacite.
- Odmah bezbedno odložite istrošene baterije (tako da ih deca ne mogu uzeti). Baterije i dalje mogu biti opasne. Obratite se lokalnoj upravi za bezbedno odlaganje baterije.
- Redovno proveravajte proizvod i vodite računa da poklopac odeljka za baterije bude ispravno pričvršćen. Ako se odeljak za baterije ne zatvara čvrsto, prestanite da koristite proizvod i držite ga dalje od dece.
- Ako mislite da su baterije možda progutane ili stavljene u bilo koji deo tela, odmah potražite medicinsku pomoć. Ako sumnjate da je vaše dete progutalo ili umetnulo bateriju u obliku dugmeta, pozovite broj hitne službe u vašoj zemlji ako ste u Evropi za brzi, stručni savet.
- Curenje baterije: Baterija sadrži hemikalije i sa njom treba postupati kao sa svakom hemikalijom. Preduzmite mere opreza pri rukovanju hemikalijama koje su procurile iz baterija. Hemikalije za baterije ne treba stavljati blizu očiju niti ih gutati. Pozovite broj za hitne slučajeve svoje zemlje ako ste u Evropi za brzi, stručni savet.

TEHNIČKE INFORMACIJE

Ventilator	52" DC ventilator - RIVIERA
Modeli ventilatora	L0111H-52"-WH , L0111H-52"-BLK , L0111H-52"-KOA / SKU# 213350 , SKU#213351 , SKU# 213352
Nominalni napon	220-240 V, ~50 Hz
Nominalna snaga (motor)	35 W
Izvor svetla	Ovaj proizvod sadrži izvor svetlosti klase energetske efikasnosti < F >
Nominalna snaga (lampa)	GX53 (SKU#121363 / SKU#121364), maks.12 W (SKU#121363 priloženo)
Baterija za daljinski	3 V CR2032 (priloženo)
Težina	5,46 kg
Dimenzije abažura	Visina: 70 mm, prečnik: 123 mm

INFORMACIJE O GARANCIJI

U EVROPI – Ako ste evropski kupac, obratite se maloprodajnom objektu u kojem je ventilator kupljen radi servisa pod garancijom.

POZNÁMKA: Diaľkové ovládanie a prijímač bude potrebné spárovať po inštalácii stropného ventilátora.

SPÁROVANIE DIAĽKOVÉHO OVLÁDAČA A PRIJÍMAČA – KEĎ JE NA JEDNOM MIESTE NAINŠTALOVANÝ 1 JEDNOSMERNÝ STROPNÝ VENTILÁTOR

POZNÁMKA: Uistite sa, že ste do pevnej kabeláže ventilátora nainštalovali jednopólový rozpojovací spínač.

POZNÁMKA: Pred spárovaním diaľkového ovládača s prijímačom sa uistite, že je napájanie prijímača ZAPNUTÉ.

- Vložte batérie do diaľkového ovládača. Uistite sa, že polarita batérie je správna.
- Zapnite napájanie prijímača.
- Do 30 sekúnd od zapnutia prijímača stropného ventilátora stlačte a podržte  tlačidlo na diaľkovom ovládači na 3 - 5 sekúnd.
- Ak má ventilátor pripojenú svetelnú súpravu, svetlo sa rozsvieti a zhasne, čo znamená, že je aktivovaný proces párovania.
- Zapnite ventilátor a zmeňte rýchlosť stropného ventilátora pomocou diaľkového ovládača, aby ste skontrolovali fungovanie a úspešné spárovanie.
- Ak bolo spárovanie neúspešné, zopakujte tieto kroky znova.

SPÁROVANIE DIAĽKOVÉHO OVLÁDAČA A PRIJÍMAČA – KEĎ SÚ NA JEDNOM MIESTE NAINŠTALOVANÉ 2 ALEBO VIAC JEDNOSMERNÝCH STROPNÝCH VENTILÁTOROV

POZNÁMKA: Uistite sa, že ste do pevnej kabeláže pre každý ventilátor nainštalovali jednopólový rozpojovací spínač.

- Ak chcete ovládať 2 alebo viac stropných ventilátorov jedným diaľkovým ovládačom, postupujte podľa pokynov pre bežný proces párovania, ale uistite sa, že sú všetky nástenné spínače stropných ventilátorov ZAPNUTÉ.
- Ak ich chcete ovládať pomocou samostatných diaľkových ovládačov, postupujte podľa pokynov pre bežný proces párovania, ale uistite sa, že ostatné nástenné spínače stropných ventilátorov sú VYPNUTÉ. Po spárovaní prvého ventilátora vypnite nástenný vypínač a pokračujte v bežnom procese párovania s ďalším ventilátorom.

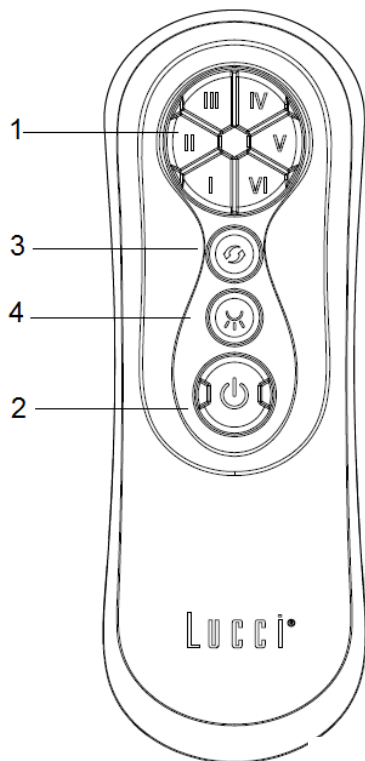
**(1) Kontrola rýchlosti**

K dispozícii je 6 rýchlostí. Tlačidlo „I“ je pre najnižšiu rýchlosť a tlačidlo „VI“ je pre najvyššiu rýchlosť.

POZNÁMKA: Keď prvýkrát zapnete ventilátor alebo zapnete hlavné napájanie ovládača, musíte najskôr spustiť ventilátor na vysokú rýchlosť „VI“ a potom zvoliť nižšiu rýchlosť. Je potrebných 5 - 10 sekúnd, aby jednosmerný ventilátor mohol zareagovať na diaľkové ovládanie pri každom výbere rýchlosti alebo smeru ventilátora.

(2) Zapnutie/vypnutie ventilátora**(3) Ovládanie spätného chodu****(4) Svetlo zapnuté/vypnuté**

3 Step Dim

15% -50%-100%

3 stupne stmievania

100% jas

50% jas

15% jas

VYP

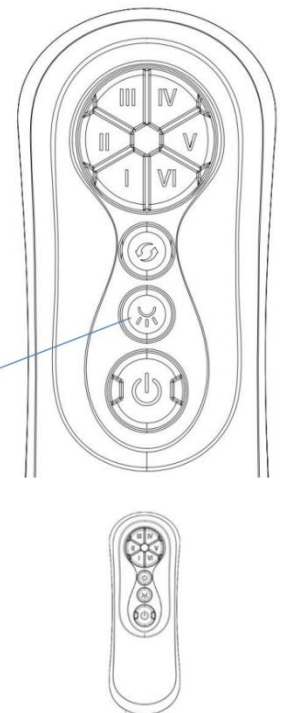

OPRAVA SPÁROVANIA DIAL'KOVÉHO OVLÁDAČA A PRIJÍMAČA – AK JE NAINŠTALOVANÝ 1 STROPNÝ VENTILÁTOR

- Ak po inštalácii alebo počas používania diaľkový ovládač a prijímač stratia kontrolu, je potrebné opraviť spárovanie diaľkového ovládača a prijímača.
- Nižšie sú uvedené prevádzkové príznaky a kroky na opravu spárovania diaľkového ovládača a prijímača.

Symptómy:

- Strata kontroly - Ventilátor beží po inštalácii iba vysokou rýchlosťou
- Strata kontroly - Žiadna funkcia spätného chodu po inštalácii
- Strata kontroly - Diaľkové ovládanie nedokáže komunikovať s prijímačom

Kroky opravy:

- Vypnite napájanie stropného ventilátora na 30 sekúnd.
- Zapnite hlavné napájanie stropného ventilátora. Opravte spárovanie rovnako, ako je uvedené v časti „Spárovanie diaľkového ovládača a prijímača“.
- Zapnite a vyberte inú rýchlosť stropného ventilátora, aby ste skontrolovali činnosť ventilátora.

PO INŠTALÁCII**KOLÍSANIE:**

POZNÁMKA: stropné ventilátory majú tendenciu sa počas prevádzky pohybovať, pretože sú namontované na gumenej priechodke. Ak by bol ventilátor namontovaný napevno k stropu, spôsobil by nadmerné vibrácie. Pohyb o niekoľko centimetrov je celkom prijateľný a NEZNAMENÁ žiadny problém.

ZNÍŽENIE KOLÍSANIA VENTILÁTORA:

Skontrolujte všetky skrutky, ktoré upevňujú montážnu konzolu.

POZNÁMKA: Tento ventilátor bol presne vyvážený v továrni a nebude potrebné ho znova vyvažovať.

HLUK:

Keď je ticho (najmä v noci), môžete občas počuť malé zvuky. Mierne kolísanie výkonu a frekvenčné signály v dodávanej elektrine na reguláciu teplej vody mimo špičky môžu spôsobiť zmenu hlučnosti motora ventilátora. Toto je normálne. Počkajte 24 hodín na „usadenie“, väčšina zvukov spojených s novým ventilátorom počas tejto doby zmizne.

Upozorňujeme, že toto nie je chyba výrobku a ako taká nie je krytá zárukou – všetky elektromotory sú do určitej miery počuteľné.

STAROSTLIVOSŤ A ČISTENIE

POZNÁMKA: Pred vykonaním akejkoľvek údržby alebo pred pokusom o čistenie ventilátora vždy VYPNITE napájanie siet'ovým vypínačom.

- Pravidelné čistenie stropného ventilátora každých 6 mesiacov je jedinou požadovanou údržbou. Použite mäkkú kefu alebo handričku, ktorá nepúšťa vlákna, aby ste zabránili poškrabaniu laku. Vypnite napájanie pri čistení.
- Stropný ventilátor nenamáčajte ani neponárajte do vody alebo iných tekutín. Mohlo by to poškodiť motor alebo lopatky a spôsobiť úraz elektrickým prúdom.
- Dbajte na to, aby sa ventilátor nedostal do kontaktu so žiadnymi organickými rozpúšťadlami alebo čistiacimi prostriedkami.
- Na čistenie lopatiek ventilátora používajte iba vlhkú čistú handričku bez organických rozpúšťadiel alebo čistiacich prostriedkov.
- Motor má trvalo mazané guľôčkové ložisko, ktoré nie je potrebné olejovať.

Výmena batérie v diaľkovom ovládači:

Ak chcete vložiť novú batériu, zatlačte na vrchnú časť krytu priehradky na batériu a súčasne uvoľnite skrutku, aby ste odstránili kryt priehradky na batériu.

Poznámka: Skrutka sa neoddeľuje od krytu priestoru pre batérie. Skrutku a kryt priestoru pre batérie neoddeľujte násilím.

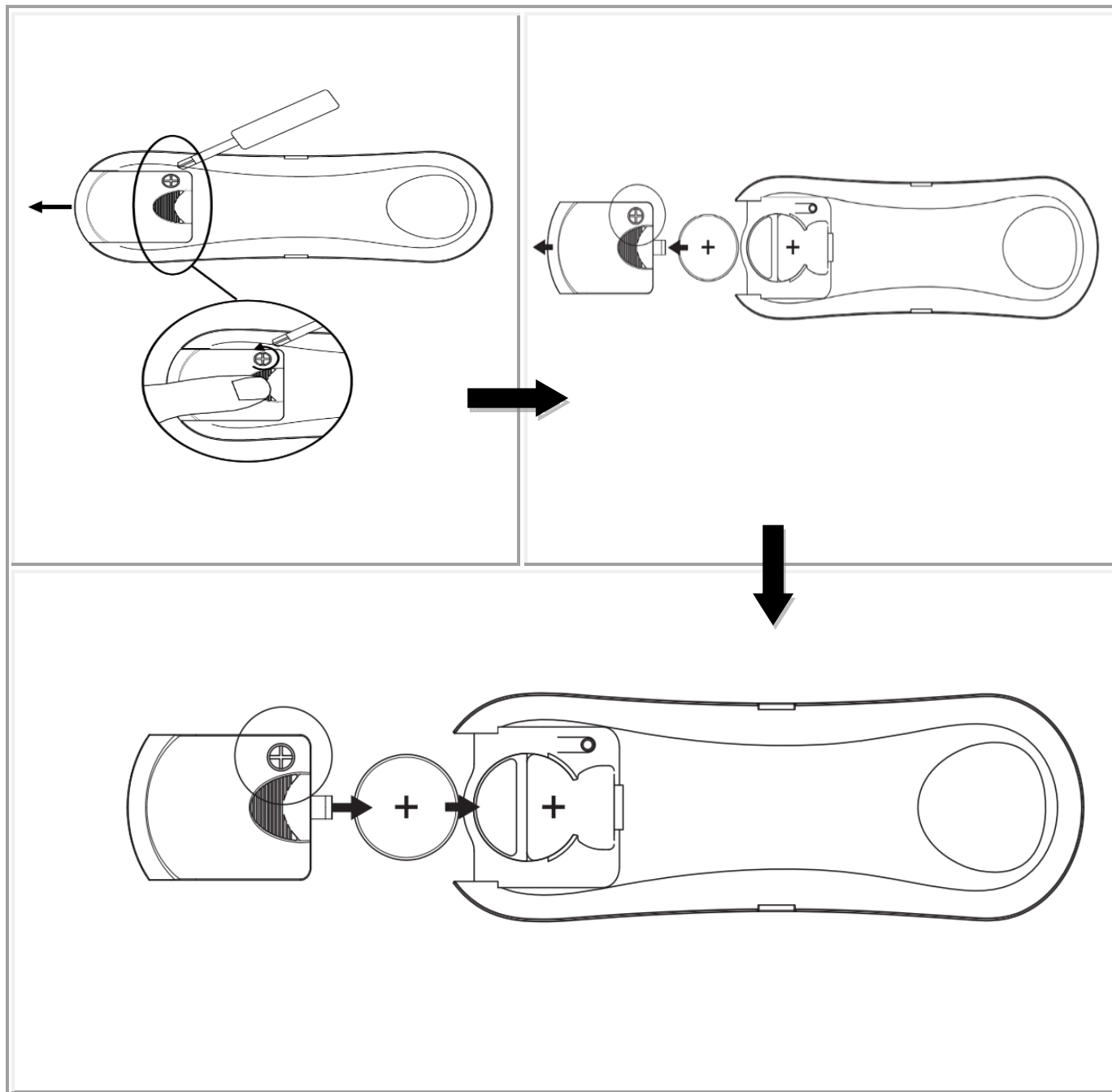

BEZPEČNOSTNÉ OPATRENIA PRE BATÉRIU

- **VAROVANIE** – Nové a použité batérie uchovávajte mimo dosahu detí.
- **UPOZORNENIE** – Batériu neprehltnite – nebezpečenstvo chemického popálenia.
- S týmto diaľkovým ovládačom stropného ventilátora vždy používajte 3 V= batériu typu CR2032.
- Uistite sa, že sú batérie vložené so správnou polaritou.
- Aby sa predišlo chybnnej činnosti počas vkladania alebo výmeny batérie, musí byť tento stropný ventilátor odpojený od napájania.
- Keď výrobok dlhší čas nepoužívate, vyberte z neho batérie.
- Pred likvidáciou diaľkového vysielača je potrebné vybrať batérie.
- Vybité batérie okamžite a bezpečne zlikvidujte (aby sa k nim nedostali deti). Batérie môžu byť stále nebezpečné. Ak chcete batériu bezpečne zlikvidovať, obráťte sa na miestny úrad.
- Pravidelne kontrolujte výrobok a uistite sa, že veko priehradky na batérie je správne zaistené. Ak sa priehradka na batérie nedá bezpečne zavrieť, prestaňte výrobok používať a uchovávajte ho mimo dosahu detí.
- Ak si myslíte, že batérie mohli byť prehltnuté alebo umiestnené do akejkoľvek časti tela, okamžite vyhľadajte lekársku pomoc. Ak máte podozrenie, že vaše dieťa prehltnulo alebo si vložilo gombíkovú batériu do niektorej časti tela, zavolajte na tiesňové číslo vašej krajiny, ak ste v Európe, a požiadajte o rýchlu a odbornú radu.
- Netesnosť batérie: Batéria obsahuje chemikálie a malo by sa s ňou zaobchádzať ako s akoukoľvek chemikáliou. Pri manipulácii s vytečenými chemikáliami z batérie buďte opatrní. Chemikálie z batérií sa nesmú dostať do blízkosti očí a ani sa nesmú prehltnúť. Ak ste v Európe, zavolajte na tiesňové číslo vašej krajiny a požiadajte o rýchlu a odbornú radu.

TECHNICKÉ INFORMÁCIE

Ventilátor	52" jednosmerný ventilátor - RIVIERA
Modely ventilátorov	L0111H-52"-WH , L0111H-52"-BLK , L0111H-52"-KOA / SKU# 213350 , SKU#213351 , SKU# 213352
Menovité napätie	220-240 V~ 50 Hz
Menovitý výkon (motor)	35 W
Svetelný zdroj	Tento výrobok obsahuje svetelný zdroj s triedou energetickej účinnosti < F >
Menovitý výkon (žiarovka)	GX53 (SKU#121363 / SKU#121364) , Max.12 W (SKU#121363 Included)
Batéria pre diaľkové ovládanie	3 V CR2032 (súčasť balenia)
Hmotnosť	5,46 kg
Rozmery vrchlíka	V: 70 mm Priemer: 123 mm

INFORMÁCIE O ZÁRUKU

V EURÓPE – Ak ste európskym zákazníkom, kontaktujte predajcu, kde ste ventilátor zakúpili, a požiadajte o záručný servis.

OPOMBA: Po namestitvi stropnega ventilatorja bo treba daljinski upravljalnik in sprejemnik povezati.

POVEZOVANJE DALJINSKOGA IN SPREJEMNIKA – KO JE 1 DC STROPNI VENTILATOR NAMEŠČEN NA ENI LOKACIJI

OPOMBA: Prepričajte se, da ste v fiksno napeljavo za ventilator namestili enopolno odklopno stikalo.

OPOMBA: Pred seznanjanjem daljinskega upravljalnika s sprejemnikom se prepričajte, da je napajanje sprejemnika vklopljeno.

- Baterije vstavite v daljinski upravljalnik. Preverite, ali je polarnost baterije pravilna.
- Vklopite napajanje sprejemnika.
- V 30 sekundah po vklopu napajanja sprejemnika stropnega ventilatorja pritisnite in držite gumb  na daljinskem upravljalniku 3–5 sekund.
- Če je ventilator opremljen s kompletom luči, bo lučka utripala in ugašala, kar pomeni, da je postopek povezovanja aktiviran.
- Vklopite ventilator in spremenite hitrost stropnega ventilatorja z daljinskim upravljalnikom, da preverite delovanje in uspešno povezovanje.
- Če povezovanje ni bilo uspešno, ponovite to zaporedje korakov.

POVEZOVANJE DALJINSKEGA DALJINCA IN SPREJEMNIKA – KO STA NA ENEM MESTU NAMEŠČENA 2 VENTILATORJA ALI VEČ STROPNIH VENTILATORJEV DC

OPOMBA: Prepričajte se, da ste v fiksno napeljavo za vsak ventilator namestili enopolno odklopno stikalo.

- Če želite z enim daljinskim upravljalnikom upravljati 2 ventilatorja ali več stropnih ventilatorjev, ravnajte, kot je razloženo v običajnem postopku povezovanja, vendar se prepričajte, da so stenska stikala vseh stropnih ventilatorjev vklopljena.
- Če jih želite upravljati s posameznimi daljinskimi upravljalniki, ravnajte, kot je opisano v običajnem postopku povezovanja, vendar se prepričajte, da so stenska stikala drugih stropnih ventilatorjev izklopljena. Ko je prvi ventilator povezan, izklopite stensko stikalo in nadaljujte z običajnim postopkom povezovanja z naslednjim ventilatorjem.

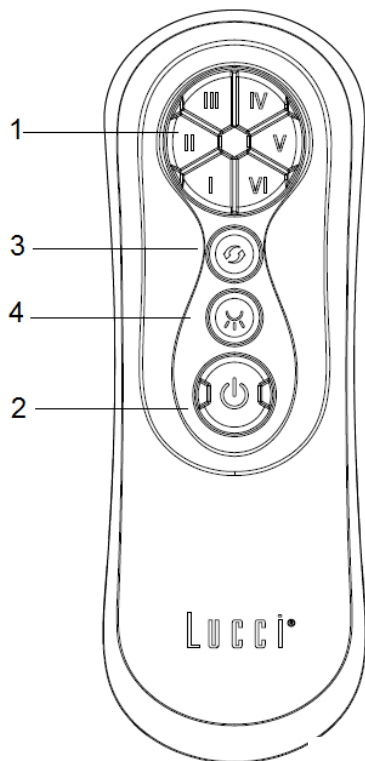
**(1) Nadzor hitrosti**

Na voljo je 6 hitrosti. Gumb "I" je namenjen najnižji hitrosti, gumb "VI" pa najhitrejši hitrosti.

OPOMBA: ko prvič vklopite ventilator ali vklopite glavno napajanje do krmilnika, morate ventilator najprej zagnati na visoki hitrosti "VI" in nato izbrati nižjo hitrost. Potrebnih je 5–10 sekund, da se ventilator na enosmerni tok odzove na izbiro hitrosti ali smeri ventilatorja na daljavo.

(2) Vklop/izklop ventilatorja**(3) Nadzor vzratnega delovanja****(4) Vklop/izklop luči**

3 Step Dim

15% -50%-100%

3-stopenjska zatemnitev

100 % svetlost

50 % svetlost

15 % svetlost

IZKLOP

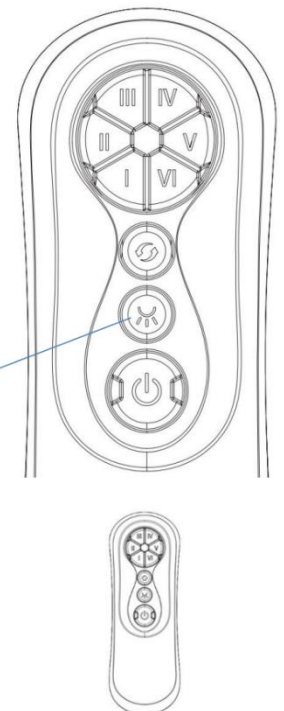

POPRAVEK POVEZOVANJA DALJINSKEGA UPRAVLJALNIKA IN SPREJEMNIKA – KO JE NAMEŠČEN 1 STROPNI VENTILATOR

- Če daljinski upravljalnik in sprejemnik po namestitvi ali med uporabo izgubita nadzor, je treba popraviti povezanost daljinskega upravljalnika in sprejemnika.
- Spodaj so opisani simptomi delovanja in koraki za popravilo seznanjanja daljinskega upravljalnika in sprejemnika.

Simptomi:

- Izguba nadzora – po namestitvi deluje ventilator le z visoko hitrostjo.
- Izguba nadzora – po namestitvi funkcija obratnega delovanja ni na voljo.
- Izguba nadzora – daljinski upravljalnik ne more komunicirati s sprejemnikom.

Koraki za popravilo:

- Izklopite glavno napajanje stropnega ventilatorja za 30 sekund.
- Vključite glavno napajanje stropnega ventilatorja. Za popravilo povezave sledite enakemu postopku, kot je opisan v razdelku "Povezovanje daljinskega upravljalnika in sprejemnika".
- Vključite in izberite različne hitrosti stropnega ventilatorja, da preverite delovanje ventilatorja.

PO NAMESTITEVI**NIHANJE:**

OPOMBA: stropni ventilatorji se med delovanjem premikajo, ker so pritrjeni na gumijasto vponko. Če bi bil ventilator trdno pritrjen na strop, bi povzročal prevelike vibracije. Premik za nekaj centimetrov je povsem sprejemljiv in NE pomeni nobene težave.

ZMANJŠANJE NIHANJA VENTILATORJA:

Preverite, ali so nameščeni vsi vijaki, s katerimi je pritrjen montažni nosilec.

OPOMBA: Ta ventilator je bil tovarniško natančno uravnotežen in ga ne bo treba ponovno uravnotežiti.

HRUP:

Kadar je mirno (zlasti ponoči), lahko občasno slišite manjše zvoke. Majhna nihanja moči in frekvenčni signali, ki se nalagajo na električno energijo za krmiljenje tople vode izven konic, lahko povzročijo spremembo hrupa motorja ventilatorja. To je normalno. Počakajte 24 ur, saj v tem času večina zvokov, povezanih z novim ventilatorjem, izgine.

Upoštevajte, da to ni napaka izdelka in kot taka ni zajeta v garanciji – vsi električni motorji so do neke mere slišni.

NEGA IN ČIŠČENJE

OPOMBA: Pred kakršnim koli vzdrževanjem ali čiščenjem ventilatorja vedno izklopite napajanje na omrežnem stikalu.

- Vsakih šest mesecev je treba stropni ventilator le redno očistiti. Uporabite mehko krtačo ali krpo, ki ne pušča vlaken, da ne opraskate barve. Pri tem izklopite električno napajanje.
- Stropnega ventilatorja ne namakajte ali potaplajte v vodo ali druge tekočine. To lahko poškoduje motor ali lopatice in povzroči možnost električnega udara.
- Poskrbite, da ventilator ne pride v stik z organskimi topili ali čistili.
- Za čiščenje lopatice ventilatorja samo obrišite z vlažno čisto krpo brez organskih topil ali čistil.
- Motor ima trajno mazan kroglični ležaj, zato ga ni treba mazati z oljem.

Zamenjava baterije za daljinski upravljalnik:

Če želite zamenjati novo baterijo, pritisnite zgornji del pokrova predala za baterije in hkrati sprostite vijak, da odstranite pokrov predala za baterije.

Opomba: Vijak se ne loči od pokrova predala za baterije. Vijaka in pokrova predala za baterije ne odstranjujte na silo.

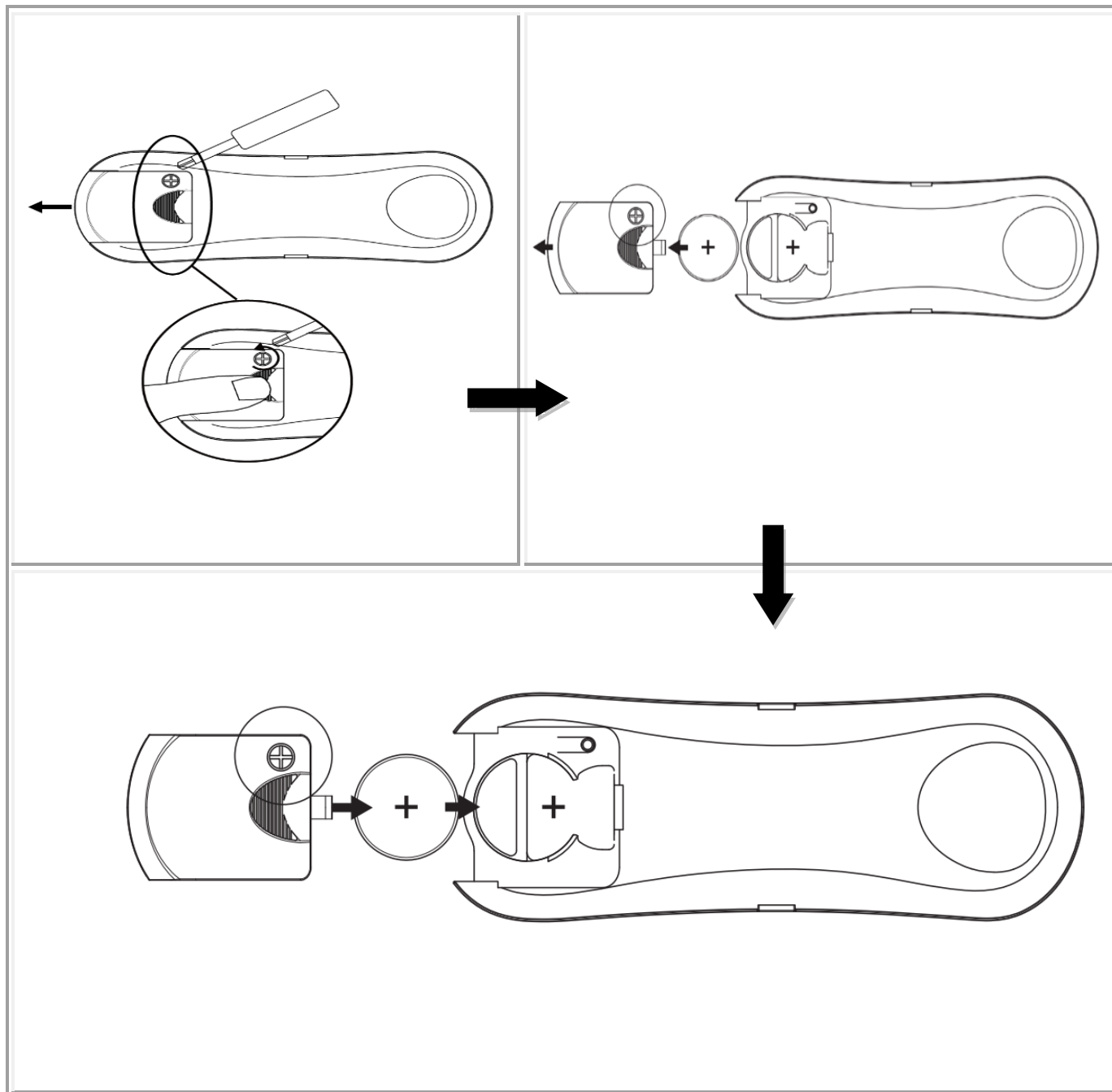

VARNOSTNI UKREPI ZA BATERIJE

- **OPOZORILO** – Nove in rabljene baterije hranite zunaj dosega otrok.
- **POZOR** – Ne zaužijte baterije – nevarnost kemičnih opeklin.
- S tem daljinskim upravljalnikom stropnega ventilatorja vedno uporabljajte baterijo 3V CR2032 DC.
- Prepričajte se, da so baterije vstavljene s pravilno polariteto.
- Da bi preprečili napačno delovanje med vstavljanjem ali zamenjavo baterije, je treba ta stropni ventilator izključiti iz električnega omrežja.
- Če izdelka dalj časa ne uporabljate, iz njega odstranite baterije.
- Preden daljinski oddajnik zavržete, iz njega odstranite baterije.
- Izrabljene baterije takoj in varno zavržite (tako, da jih otroci ne morejo vzeti). Baterije so lahko še vedno nevarne. Za varno odlaganje baterije se obrnite na lokalno upravo.
- Redno preverjajte izdelek in poskrbite, da je pokrov baterije pravilno pritrjen. Če se predal za baterije ne zapre varno, prenehajte uporabljati izdelek in ga hranite stran od otrok.
- Če menite, da ste baterije pogoltnili ali jih vstavili v kateri koli del telesa, takoj poiščite zdravniško pomoč. Če sumite, da je otrok pogoltnil ali vtaknil gumbno baterijo, pokličite številko za nujne primere v svoji državi, če ste v Evropi, kjer vam bodo hitro in strokovno svetovali.
- Puščanje baterije: Baterija vsebuje kemikalije in z njo je treba ravnati kot s katero koli drugo kemikalijo. Pri ravnanju z izteklimi kemikalijami iz baterije upoštevajte previdnostne ukrepe. Kemikalij iz baterije ne smete dajati v bližino oči ali jih zaužiti. Če ste v Evropi, pokličite številko za klic v sili v svoji državi, kjer vam bodo hitro in strokovno svetovali.

TEHNIČNE INFORMACIJE

Ventilator	52-palčni ventilator DC - RIVIERA
Modeli ventilatorjev	L0111H-52"-WH , L0111H-52"-BLK , L0111H-52"-KOA / SKU# 213350 , SKU#213351 , SKU# 213352
Nazivna napetost	220–240V ~ 50Hz
Nazivna moč (motor)	35 W
Vir svetlobe	Ta izdelek vsebuje svetlobni vir razreda energijske učinkovitosti < F >
Nazivna moč (svetilka)	GX53 (SKU#121363 / SKU#121364) , Maks.12W (SKU#121363 vključeno)
Baterija za daljinski upravljalnik	3V CR2032 (vključeno)
Utež	5,46 kg
Dimenzije baldehina	V: 70 mm Premer: 123 mm

INFORMACIJE O GARANCIJI

V EVROPI – Če ste evropska stranka, se za garancijski servis obrnite na prodajno mesto, kjer je bil ventilator kupljen.

NOTA: El mando a distancia y el receptor deben ser emparejados una vez instalado el ventilador de techo.

EMPAREJAMIENTO DEL MANDO A DISTANCIA Y EL RECEPTOR - CUANDO HAY 1 VENTILADOR DE TECHO CC INSTALADO EN UN LUGAR

NOTA: Asegúrese de haber instalado un interruptor de desconexión unipolar en el cableado fijo para el ventilador.

NOTA: Asegúrese de que el receptor esté activado antes de emparejar el mando a distancia al receptor.

- Instale las pilas en el mando a distancia. Asegúrese de que la pila esté colocada en el sentido correcto de la polaridad.
- Encienda el ventilador para activar el receptor.
- En un plazo de 30 segundos tras activar el receptor del ventilador de techo, pulse el botón  del mando a distancia durante 3-5 segundos.
- Si el ventilador lleva instalada una lámpara, la luz parpadeará para indicarle que el proceso de emparejamiento está en curso.
- Encienda el ventilador de techo y cambie su velocidad con el mando a distancia para comprobar que funciona correctamente y que el emparejamiento se ha realizado con éxito.
- En caso de no llegar a emparejarse, repita estos pasos de nuevo.

EMPAREJAMIENTO DEL MANDO A DISTANCIA Y EL RECEPTOR - CUANDO HAYA 2 O MÁS VENTILADORES DE TECHO DE CC INSTALADOS EN UN MISMO LUGAR

NOTA: Asegúrese de haber instalado un interruptor de desconexión unipolar en el cableado residencial para cada ventilador.

- Si desea controlar 2 o más ventiladores de techo con un mando a distancia, siga las instrucciones de emparejamiento usual, pero asegúrese de que todos los interruptores de la pared de los ventiladores de techo estén encendidos.
- Si desea controlarlos con controles remotos individuales, siga las instrucciones de emparejamiento usual, pero asegúrese de que los interruptores de pared de los otros ventiladores de techo estén apagados. Después de emparejar el primer ventilador, apáguelo desde el interruptor de la pared y prosiga con el emparejamiento del siguiente ventilador.

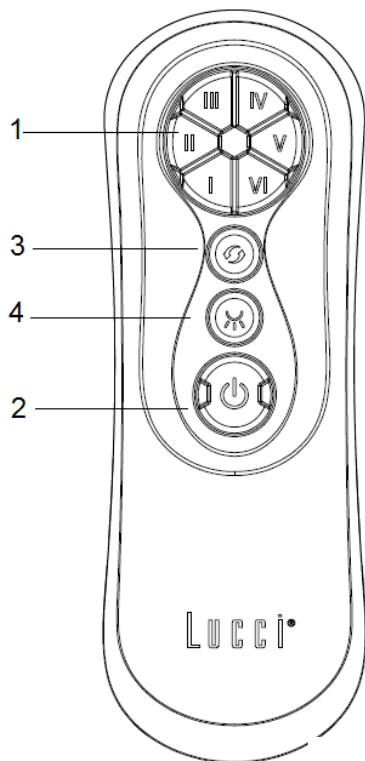
**(1) Control de velocidad**

Hay 6 velocidades disponibles. El botón "I" representa la velocidad más baja, y el botón "VI" la más elevada.

NOTA: Cuando encienda el ventilador por primera vez o abra el paso de la corriente al controlador, necesitará primero poner en marcha el ventilador a la velocidad "VI" y elegir entonces una velocidad más baja. Se deben esperar de 5 a 10 segundos a que el ventilador CC responda al seleccionar la velocidad o el sentido de giro del ventilador desde el mando a distancia.

(2) Encender/apagar el ventilador**(3) Control del sentido inverso****(4) Encender/apagar la lámpara**

3 Step Dim

15% -50%-100%

Atenuación en 3 pasos

100% de brillo

50% de brillo

15% de brillo

APAGAR

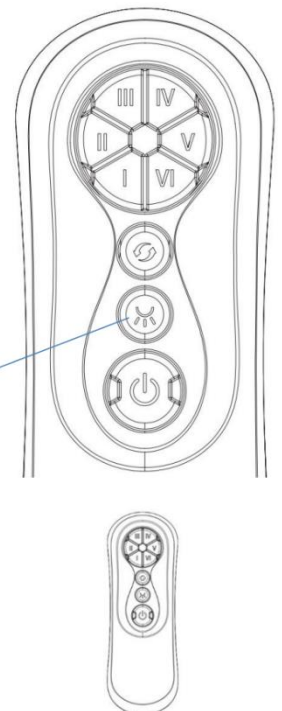

REEMPAREJAMIENTO DEL MANDO A DISTANCIA Y EL RECEPTOR – CUANDO HAY 1 VENTILADOR INSTALADO

- Si perdiera la conexión entre el receptor y el mando a distancia tras la instalación o durante su uso, emparéjelos de nuevo.
- A continuación se describen los indicios de un mal funcionamiento y el método para volver a emparejar el receptor y el mando a distancia del ventilador de techo CC.

Indicios de mal funcionamiento:

- Pérdida de control: el ventilador solo funciona una velocidad alta después de la instalación.
- Pérdida de control: la función de cambio de sentido no funciona después de la instalación
- Pérdida de control: el mando a distancia no se puede comunicar con el receptor

Pasos para el reemparejamiento:

- Apague el ventilador de techo durante 30 segundos.
- Abra la corriente del ventilador de techo. Siga el mismo procedimiento descrito en el apartado *Emparejamiento del mando a distancia y el receptor* para restablecer el emparejamiento.
- Encienda y seleccione una velocidad diferente del ventilador de techo para comprobar el funcionamiento del ventilador.

DESPUÉS DE LA INSTALACIÓN**BAMBOLEO:**

NOTA: Los ventiladores de techo tienden a moverse cuando están en funcionamiento debido a que están montados sobre una arandela de goma. Si el ventilador estuviera montado rígidamente al techo, generaría demasiadas vibraciones. Un movimiento de unos pocos centímetros es bastante aceptable y NO indica que haya un problema.

CÓMO REDUCIR EL BAMBOLEO DEL VENTILADOR:

Revise todos los tornillos que fijan el soporte de techo.

NOTA: Este ventilador viene de fábrica equilibrado con precisión y no necesita ser equilibrado de nuevo.

RUIDO:

En los momentos silenciosos (sobre todo por la noche), puede que en ocasiones se escuchen ruidos tenues. Leves fluctuaciones de la corriente y frecuencias de señales superpuestas en la corriente para el control del agua caliente durante horas no puntas pueden causar cambios en el ruido del motor del ventilador. Esto es algo normal. Permita un periodo de adaptación de 24 horas. Tras este periodo, la mayoría de los ruidos asociados con su nuevo ventilador deberían haber desaparecido.

Entienda que esto no es un fallo del producto y por tanto no está cubierto por la garantía. Todos los motores eléctricos generan cierto ruido.

CUIDADO Y LIMPIEZA**NOTA: Apague siempre el ventilador desde el cuadro eléctrico antes de llevar a cabo cualquier tarea de mantenimiento o limpieza.**

- El único mantenimiento que requiere su ventilador de techo es una limpieza cada 6 meses. Utilice un cepillo suave o un paño que no deje pelusa para no rayar el acabado de pintura. Corte la corriente de la red cuando haga esto.
- No moje ni sumerja el ventilador de techo en el agua u otros líquidos. Esto podría dañar el motor o las aspas y dar pie a posibles descargas eléctricas.
- Asegúrese de que el ventilador no entre en contacto con disolventes orgánicos o detergentes.
- Para limpiar las aspas del ventilador, basta con pasar un paño humedecido SIN usar disolventes orgánicos ni detergentes.
- El motor tiene un rodamiento con lubricación permanente, por lo que no es necesario engrasarlo.

Reemplazo de la pila del mando a distancia:

Para instalar una pila nueva, quite la tapa del compartimento de la pila presionando la parte superior de la tapa del compartimento de la pila al tiempo que afloja el tornillo.

Nota: El tornillo no se separa de la tapa del compartimento de la pila. No fuerce el tornillo para separarlo de la tapa del compartimento.

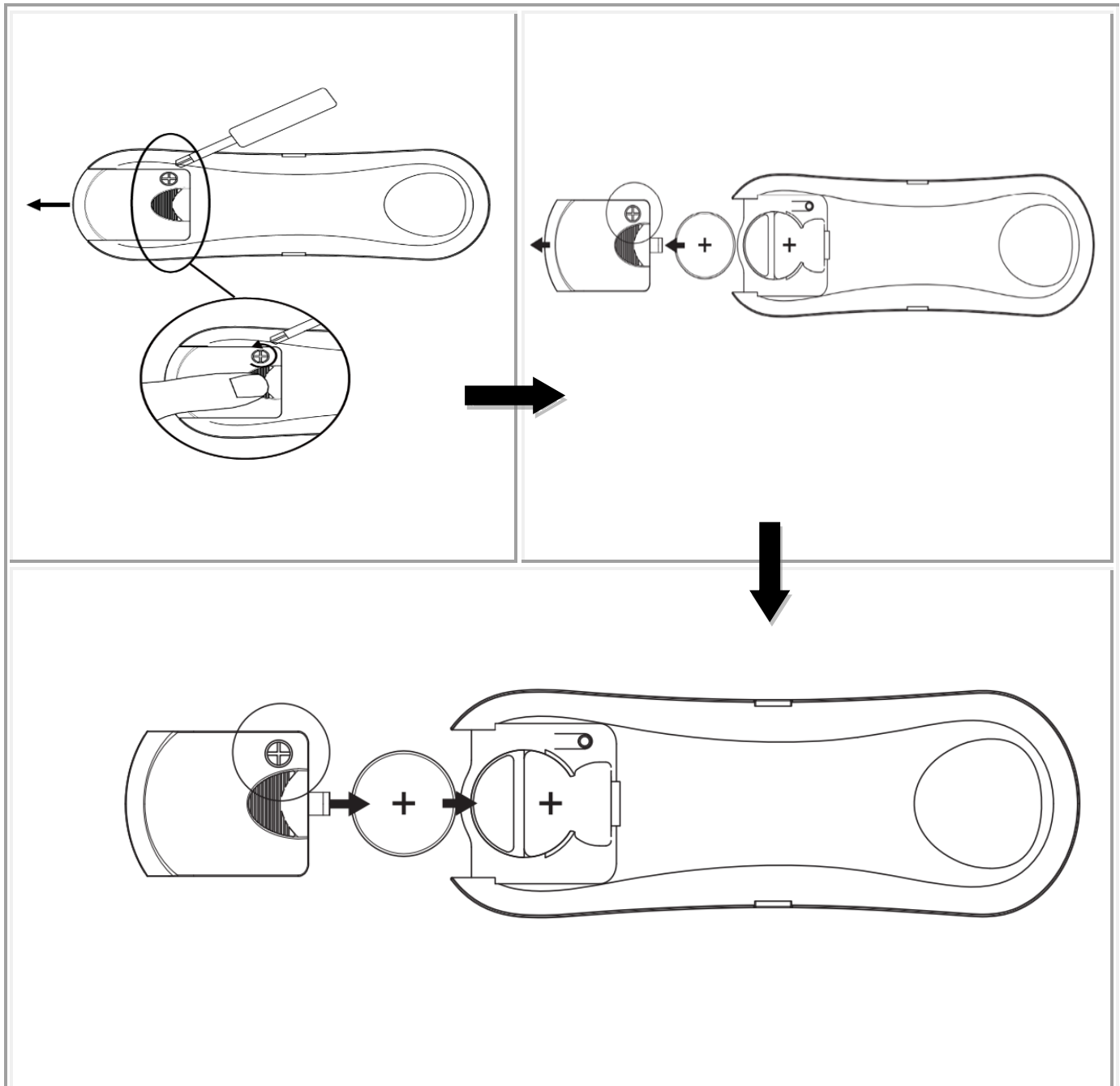

MEDIDAS DE SEGURIDAD CON LAS PILAS

- **ADVERTENCIA** – Mantenga las pilas nuevas y usadas fuera del alcance de los niños.
- **PRECAUCIÓN** – No ingerir las pilas—Riesgo de quemaduras químicas.
- Utilice siempre una pila CR2032 de 3 V CC con el mando a distancia del ventilador de techo.
- Asegúrese de instalar las pilas en el sentido correcto de la polaridad.
- Para evitar el funcionamiento accidental del ventilador de techo al instalar o sustituir las pilas, desconéctelo de la corriente.
- Retire las pilas del producto cuando no lo vaya a utilizar durante un largo periodo de tiempo.
- Las pilas deben sacarse del mando a distancia antes de desecharlo.
- Deseche las pilas agotadas inmediatamente y de un modo seguro (para que no puedan acabar en manos de los niños). Las pilas pueden seguir siendo peligrosas. Póngase en contacto su ayuntamiento para deshacerse de las pilas de una manera segura.
- Examine periódicamente el producto y asegúrese de que la tapa del compartimento de las pilas esté bien cerrada. Si el compartimento de las pilas no se cerrara bien, deje de usar el producto y guárdelo en un lugar fuera del alcance de los niños.
- Si sospecha que alguna pila ha podido ser ingerida o introducida en alguna parte del cuerpo, solicite atención médica inmediatamente. Si sospecha que su hijo/a ha ingerido o se ha introducido una pila de botón, llame al número de urgencias de su país –si está en Europa– para recibir un asesoramiento experto y expeditivo sobre cómo proceder.
- Fugas de las pilas: Las pilas contienen sustancias químicas y deben ser tratadas como cualquier otro producto químico. Tome precauciones cuando manipule las fugas químicas de las pilas. Las sustancias químicas de las pilas no deben acercarse a los ojos o ingerirse. Llame al número de urgencias de su país –si está en Europa– para recibir un asesoramiento experto y expeditivo sobre cómo proceder.

INFORMACIÓN TÉCNICA

Ventilador	Ventilador CC de 52" - RIVIERA
Modelos de ventilador	L0111H-52"-WH, L0111H-52"-BLK, L0111H-52"-KOA / SKU# 213350 , SKU#213351 , SKU# 213352
Tensión nominal	220-240 V~ 50 Hz
Potencia nominal (motor)	35 W
Fuente de iluminación	Este producto contiene una fuente de iluminación con una eficiencia energética de clase < F >
Potencia nominal (lámpara)	GX53 (SKU#121363 / SKU#121364) , Máx.12 W (SKU#121363 incluido)
Pilas para el mando a distancia	3 V CR2032 (incluida)
Peso	5,46 kg
Dimensiones del florón	Altura: 70 mm Ø: 123 mm

INFORMACIÓN SOBRE LA GARANTÍA

EN EUROPA – Si es un cliente europeo, contacte con la tienda distribuidora donde adquirió el ventilador para obtener los servicios de garantía.

OBS: Fjärrkontrollen och mottagaren måste paras ihop efter installationen av takfläkten.

PARKOPPLING AV FJÄRRKONTROLL OCH MOTTAGARE – NÄR EN LIKSTRÖMSFLÄKT INSTALLERAS PÅ EN PLATS

OBS: Se till att du har installerat en enpolig frångkopplingsbrytare i den fasta ledningen för fläkten.

OBS: Kontrollera att strömmen till mottagaren är PÅ innan du parkopplar fjärrkontrollen med mottagaren.

- Montera batterierna i fjärrkontrollen. Se till att batteriets polaritet är korrekt.
- Slå PÅ strömmen till mottagaren.
- Håll  knappen på fjärrkontrollen nedtryckt i 3–5 sekunder inom 30 sekunder efter att strömmen har slagits PÅ för takfläktens mottagare.
- Om fläkten har ett anslutet lampkit blinkar lampan på och av för att indikera att parkopplingsprocessen har aktiverats.
- Slå PÅ fläkten och ändra takfläktens varvtal via fjärrkontrollen för att kontrollera funktionen och huruvida parkopplingen fungerade.
- Om parkopplingen har misslyckats upprepar du dessa steg igen.

PARKOPPLING AV FJÄRRKONTROLL OCH MOTTAGARE – NÄR TVÅ ELLER FLER LIKSTRÖMSFLÄKTAR INSTALLERAS PÅ SAMMA PLATS

OBS: Se till att du har installerat en enpolig frångkopplingsbrytare i den fasta ledningen för var och en av fläktarna.

- Om du vill styra två eller fler takfläktar med en fjärrkontroll ska du följa beskrivningen av den normala parkopplingsprocessen, men se till att alla takfläktars väggbrytare är påslagna.
- Om du vill styra dem med separata fjärrkontroller ska du följa beskrivningen av den normala parkopplingsprocessen, men se till att de andra takfläktarnas väggbrytare är avstängda. När den första fläkten är parkopplad stänger du av väggbrytaren och fortsätter den normala parkopplingsprocessen med nästa fläkt.

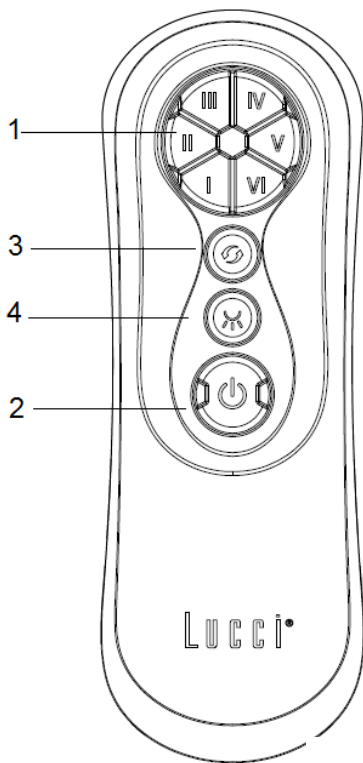
**(1) Hastighetsreglering**

Det finns 6 tillgängliga hastigheter. "I"-knappen är för lägsta varvtal, och "VI"-knappen är för högsta varvtal.

OBS: När du slår på fläkten för första gången eller byter huvudströmmen till styrenheten måste du starta fläkten med hög "VI"-varvtal först och sedan välja ett lägre varvtal. Det tar 5–10 sekunder innan likströmsfläkten svarar på fjärrkontrollen för varje val av varvtal eller fläktriktning.

(2) Fläkt på/av**(3) Omvänd kontroll****(4) Lampa på/av**

3 Step Dim

15% -50%-100%

3 stegs dimmer
100 % ljusstyrka
50 % ljusstyrka
15 % ljusstyrka
AV

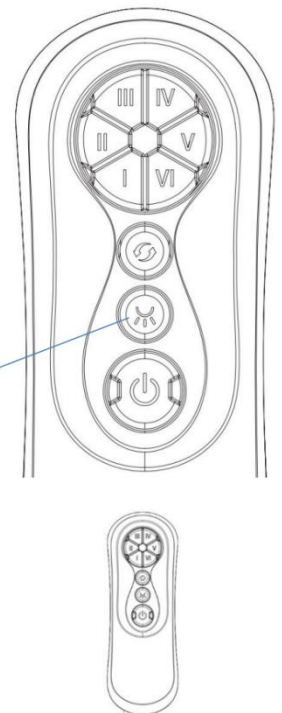

REPARERA FJÄRRKONTROLLENS OCH MOTTAGARENS PARKOPPLING – NÄR EN TAKFLÄKT ÄR INSTALLERAD

- Om fjärrkontrollen och mottagaren förlorar kontrollen efter installationen eller under användning måste parkopplingen av fjärrkontrollen och mottagaren repareras.
- Nedan följer driftssymptomen och stegen för att reparera parkopplingen av fjärrkontrollen och mottagaren.

Symptom:

- Förlust av kontroll – Fläkten körs endast med högt varvtal efter installationen
- Förlust av kontroll – Ingen omvänd funktion efter installation
- Förlust av kontroll – Fjärrkontrollen kan inte kommunicera med mottagaren

Reparationssteg:

- Stäng AV huvudströmmen till takfläkten i 30 sekunder.
- Slå PÅ huvudströmmen till takfläkten. Följ samma process som beskrivs i avsnittet "Parkoppling av fjärrkontroll och mottagare" för att reparera parkopplingen.
- Slå på och välj ett annat varvtal för takfläkten för att kontrollera dess funktion.

EFTER INSTALLATIONEN**VINGLANDE:**

OBS: Takfläktar tenderar att röra sig under drift på grund av att de är monterade på en gummigenomföring. Om fläkten monterades fast i taket skulle det ge upphov till för mycket vibration. Om fläkten rör sig några centimeter är detta helt acceptabelt och tyder INTE på några problem.

FÖR ATT MINSKA FLÄKTENS VINGLANDE:

Kontrollera alla skruvar som fixerar monteringsfästet.

OBS: Denna fläkt har precisionsbalanserats på fabriken och behöver inte balanseras igen.

BULLER:

När det är tyst (särskilt på natten) kan du ibland höra svagt ljud. Små effektfluktuationer och frekvenssignaler som integreras i elektriciteten för reglering av varmvatten vid en tid av låg belastning kan orsaka en förändring av ljudet som avges av fläktmotorn. Detta är normalt. Efter en anpassningsperiod på 24 timmar försvinner de flesta ljud som förknippas med en ny fläkt.

Observera att detta inte är ett produktfel och därför inte täcks av garantin – alla elmotorer är i viss utsträckning hörbara.

UNDERHÅLL OCH RENGÖRING

OBS: Stäng alltid av strömmen vid strömbrytaren innan du utför underhåll eller försöker rengöra fläkten.

- Regelbunden rengöring av din takfläkt var sjätte månad är det enda underhåll som krävs. Använd en mjuk borste eller luddfri trasa för att undvika repor på lacken. Stäng av strömmen när du gör det.
- Blötlägg eller nedsänk inte din takfläkt i vatten eller andra vätskor. Det kan skada motorn eller bladen och skapa risk för elektrisk stöt.
- Se till att fläkten inte kommer i kontakt med organiska lösningsmedel eller rengöringsmedel.
- För att rengöra fläktbladet ska du torka endast med en fuktig, ren trasa UTAN organiska lösningsmedel eller rengöringsmedel.
- Motorn har ett permanent smörjt kullager, så den behöver inte oljas.

Batteribyte för fjärrkontrollen:

För att byta ut ett nytt batteri trycker du på toppen av batterifacket och lossar skruven samtidigt som du tar bort batterifackets lucka.

OBS: Skruven lossnar inte från batterifackets lucka. Dra inte isär skruven och batterifackets lucka med våld.

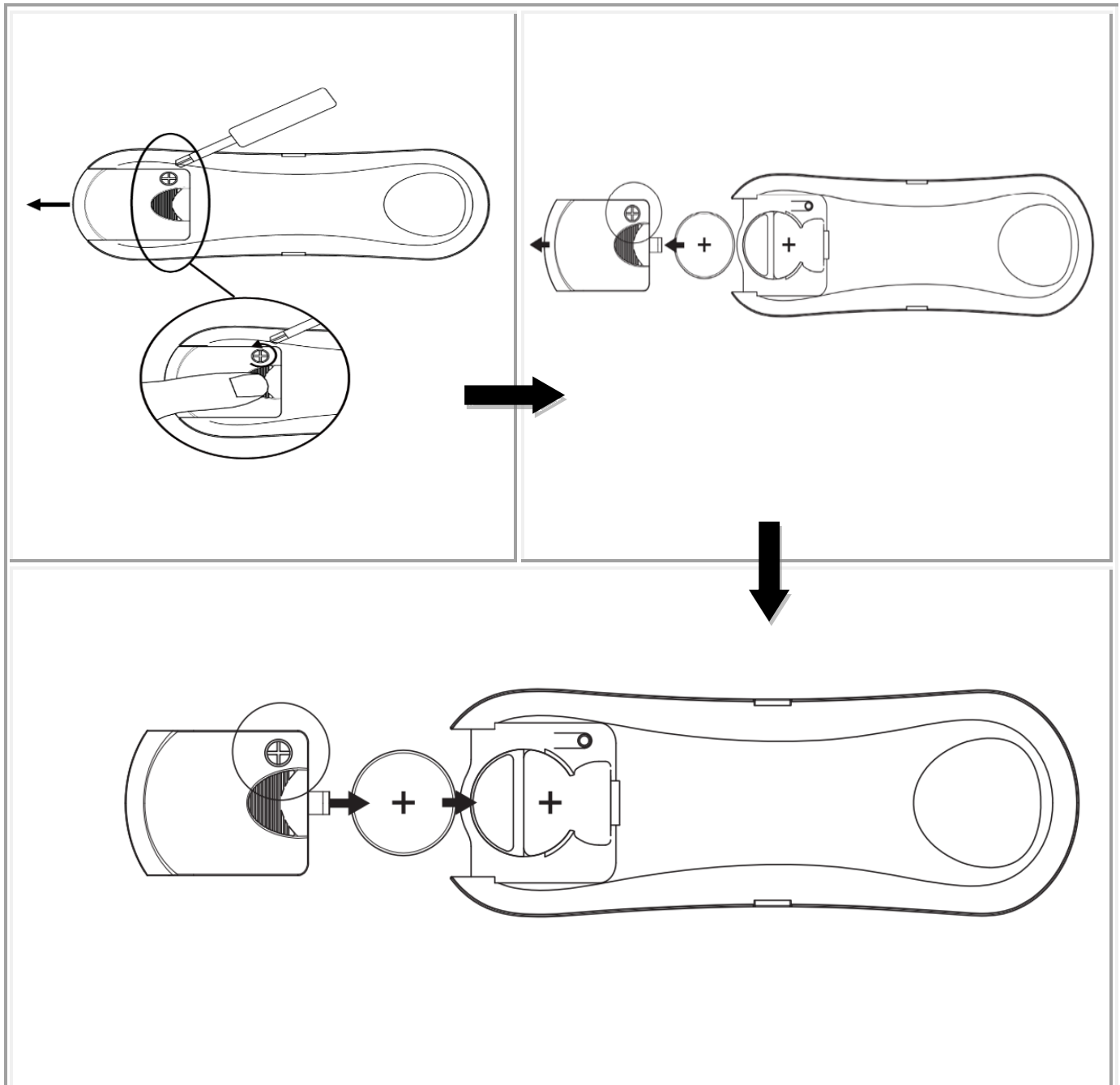

SÄKERHETSÅTGÄRDER FÖR BATTERI

- **VARNING** – Håll nya och begagnade batterier borta från barn.
- **VARNING** – Förtär inte batterier – risk för kemisk brännskada.
- Använd alltid 3V CR2032 likströmsbatteri i fjärrkontrollen till denna takfläkt.
- Se till att batterierna sätts in med rätt polaritet.
- För att förhindra felaktig drift under batteriets insättning eller byte av batteri måste denna takfläkt kopplas bort från elnätet.
- Ta bort batterier från produkten när de inte används under längre tid.
- Batterierna måste tas bort från fjärrsändaren innan den kasseras.
- Kassera förbrukade batterier omedelbart och på ett säkert sätt (så att de inte är åtkomliga för barn). Batterier kan fortfarande vara farliga. Kontakta lokala myndigheter för att kassera batteriet på ett säkert sätt.
- Kontrollera produkten regelbundet och se till att batterifackets lucka är ordentligt fastsatt. Om batterifacket inte stängs ordentligt ska du sluta använda produkten och hålla den borta från barn.
- Om du tror att batterier kan ha svalts eller placerats inuti någon del av kroppen ska du omedelbart uppsöka läkare. Om du misstänker att ditt barn har svält eller fått i sig ett knappbatteri ska du ringa nödnumret i ditt land om du befinner dig i Europa för snabb expertrådgivning.
- Batteriläckage: Batteriet innehåller kemikalier och bör behandlas som sådan. Vidta försiktighetsåtgärder vid hantering av läckta batterikemikalier. Batterikemikalier bör inte placeras nära ögonen eller förtäras. Ring nödnumret i ditt land om du är i Europa för snabb expertrådgivning.

TEKNISK INFORMATION

Fläkt	52-tums likströmsfläkt – RIVIERA
Fläktmodeller	L0111H-52"-WH , L0111H-52"-BLK , L0111H-52"-KOA / SKU# 213350 , SKU#213351 , SKU# 213352
Märkspänning	220–240 V~ 50 Hz
Märkeffekt (motor)	35 W
Ljuskälla	Denna produkt innehåller en ljuskälla med energieffektivitetsklass < F >
Märkeffekt (lampa)	GX53 (SKU#121363/SKU#121364), Max. 12 W (SKU#121363 ingår)
Batteri för fjärrkontroll	3V CR2032 (ingår)
Vikt	5,46 kg
Mått på skärmtak	H: 70 mm DIA: 123 mm

GARANTIINFORMATION

I EUROPA – Om du är en europeisk kund: Kontakta återförsäljaren där fläkten köptes för garantiservice.