

**LUCCI**  
**AIRFUSION SLIPSTREAM**  
**DC CEILING FAN**

**Beacon International Ltd**

Hong Kong Head Office: Room 05, 18/F, Kimberland Center, 55 Wing Hong Street, Cheung Sha Wan Kowloon, Hong Kong

Tel +852 34915904 Fax +852 34915917

China showroom / Office: 11/FI, Guzhen Lighting Building B, Mid Zhongxing Road, Guzhen, Zhongshan, GuangDong, China.

Tel: +86 760 8986 6388 Fax: +86 760 8986 6380

info@beaconinternational.com

www.beaconinternational.com

**Beacon Lighting Europe GmbH**

Campus Fichtenhain 42, 47807 Krefeld, Germany

TEL +49 (2151) 325 82 39 FAX +49 (2151) 325 70 65

sales@beaconlighting.eu



# CONTENTS

## ● SAFETY PRECAUTIONS

Page 1.	Bulgarian	Page 13.	Netherlands
Page 2.	Chinese	Page 14.	Norwegian
Page 3.	Croatian	Page 15.	Polish
Page 4.	Czech	Page 16.	Portuguese
Page 5.	Danish	Page 17.	Romanian
Page 6.	English	Page 18.	Russian
Page 7.	Finnish	Page 19.	Serbian
Page 8.	French	Page 20.	Slovakia
Page 9.	German	Page 21.	Slovenian
Page 10.	Greece	Page 22.	Spanish
Page 11.	Hungarian	Page 23.	Swedish
Page 12.	Italian		

## ● PARTS LIST

Page 24

## ● INSTALLATION GUIDE

Page 25-33

## ● USING YOUR CEILING FAN

Page 34-37	Bulgarian	Page 82-85	Netherlands
Page 38-41	Chinese	Page 86-89	Norwegian
Page 42-45	Croatian	Page 90-93	Polish
Page 46-49	Czech	Page 94-97	Portuguese
Page 50-53	Danish	Page 98-101	Romanian
Page 54-57	English	Page 102-105	Russian
Page 58-61	Finnish	Page 106-109	Serbian
Page 62-65	French	Page 110-113	Slovakia
Page 66-69	German	Page 114-117	Slovenian
Page 70-73	Greece	Page 118-121	Spanish
Page 74-77	Hungarian	Page 122-125	Swedish
Page 78-81	Italian		

1. **ЗАБЕЛЕЖКА:** Прочетете внимателно инструкциите за безопасна инсталация и работа на вентилатора.
2. Този уред може да се използва от деца на възраст над 8 години и лица с намалени физически, сетивни или умствени способности или с липса на опит и познания, ако са били наблюдавани или инструктирани относно използването на уреда по безопасен начин и разбират наличните опасности. Почистването и поддръжката не трябва да се извършват от деца без надзор.
3. Децата трябва да бъдат наблюдавани, за да се гарантира, че не си играят с уреда.
4. Превключвател за изключване на всички полюси трябва да бъде включен във фиксираното окабеляване в съответствие с местните правила за окабеляване.
5.  Не извърляйте електрическите уреди като несортирани битови отпадъци, използвайте отделни съоръжения за събиране. Свържете се с местното правителство за информация относно наличните системи за събиране. Ако електрическите уреди се извърлят на насипи или сметища, опасните вещества могат да изтекат в подпочвените води и да попаднат в хранителната верига, увреждайки вашето здраве и благополучие.
6. Конструкцията, към която трябва да се монтира вентилаторът, трябва да може да издържи тегло от 21 кг.
7. Вентилаторът трябва да бъде монтиран така, че лопатките да са най-малко 2,3 м над пода.
8. Този вентилатор е подходящ за употреба на закрито, под открито небе и крайбрежни зони, където вентилаторът е напълно закрит с минимум 1 стена. Този вентилатор не е водоустойчив. Когато се монтира на открито или в крайбрежна зона, вентилаторът на тавана трябва да бъде разположен на място, защитено от вода, вятър, прах и сол. Излагането на тези елементи ще анулира гаранцията. Монтирането на вентилатора в ситуация, в която е изложен на вода или влага, е опасно и може да увеличи риска от повреда, нараняване или токов удар и ще анулира гаранцията.
9. Електрическата инсталация трябва да се извърши от квалифициран лицензиран електротехник
10. **ВНИМАНИЕ:** Ако се наблюдава необичайно люлеене или трептене, незабавно спрете употребата на таванния вентилатор и се свържете с производителя, неговия сервизен агент или с подходяща квалификация.
11. Подмяната на части от устройството на системата за окачване се извършва от производителя, неговия сервизен агент или лица с подходяща квалификация.
12. Средствата за закрепване за закрепване към тавана, като куки или други устройства, трябва да бъдат фиксирани с достатъчна здравина, за да издържат 4 пъти теглото на вентилатора на тавана; че монтирането на системата за окачване се извършва от производителя, неговия сервизен агент или лица с подходяща квалификация.
13. **ЗАБЕЛЕЖКА:** Тази система за окачване на вентилатор поддържа монтаж на тавана под ъгъл от максимум 6 градуса.
14. **ЗАБЕЛЕЖКА:** Предоставените винтове за скоби са за използване само с дървени конструкции. За конструкции, различни от дърво, ТРЯБВА да се използват подходящият тип винтове. Уверете се, че използваните винтове са подходящи за монтажната повърхност и околната среда.
15. **ЗАБЕЛЕЖКА:** Ако има два или повече DC вентилатора на тавана, инсталирани на едно място, е необходим изолационен превключвател за всеки вентилатор на тавана, това е необходимо при програмиране на дистанционното и приемника да се сдвоят.
16. **ЗАБЕЛЕЖКА:** Не пускайте двигателя без инсталирани лопатки!
17. **ЗАБЕЛЕЖКА:** когато използвате с удължителен прът, използвайте удължителния кабел (J).
18. **ЗАБЕЛЕЖКА:** Стъпка 15 за инсталиране на вентилатора, ако не е необходима лампа (N), монтирайте долния капак (O) на модула на вентилатора. Ако лампата (N) е необходима, монтирайте лампата (N) на модула на вентилатора.

1. **注意：**仔细阅读说明书，以确保安全安装和风扇运行。
2. 8 岁以下及体力、感官或智力下降或缺乏经验和知识的人在得到监督或指导，知道如何安全地使用该设备并了解其中的危险时，可以使用该设备。儿童在没有大人在旁监督时不得进行清洁和维护。
3. 应监督儿童，确保他们不玩弄该设备。
4. 必须按照当地的布线规则，在固定布线中加入一个全极断路器。
5.  不要将电器作为未分类的城市垃圾处理，应使用单独的收集设施。请与当地政府联系，了解有关可用的收集系统的信息。如果电器被丢弃在填埋场或垃圾场，有害物质会渗入地下水，并进入食物链，损害你的健康和福祉。
6. 安装风扇的地方的结构必须能够支持 21 公斤的重量。
7. 风扇的安装应使叶片离地面至少有 2.3 米高。
8. 这款风扇适用于室内、户外和沿海地区，在这些地区，风扇需要至少有一面完整的墙面。此风扇不防水。当安装在户外或沿海地区时，吊扇必须放置在一个远离有水、风、灰尘和盐的地方。暴露在这些元素中会使保修失效。将风扇安装在有水或湿气的地方是很危险的，可能会增加损坏、受伤或触电的风险，并将使保修失效。
9. 风扇应该由合格的持证电工来安装。
10. **警告：**如果观察到不寻常的摇摆或摆动运动，请立即停止使用该风扇，并联系制造商，其服务代理或维修人员。
11. 安全悬挂系统装置部件的更换应由制造商、其服务代理或维修人员进行。
12. 固定在天花板上的固定装置，如挂钩或其他装置，应具有足够的强度，以承受 4 倍于吊扇的重量；悬挂系统的安装应由制造商、其服务代理或维修人员进行。
13. **注意：**这个风扇悬挂系统支持最大 6 度角的天花板安装。
14. **注意：**所提供的吊架螺丝只适用于木质结构。对于木材以外的结构，必须使用适当的螺丝类型。确保所使用的螺丝适用于安装表面和周围环境。
15. **注意：**如果在一个地方安装了两个或更多的直流吊扇，每个吊扇都需要一个隔离开关，这在对遥控器和接收器进行编程配对时是需要的。
16. **注意：**在没有安装扇叶的情况下，不要运行电机！
17. **注意：**当使用延长吊杆时时，请使用灯线延长线（J）。
18. **注意：**风扇安装步骤15，如果不需要安装灯（N），请将无灯装饰盖（O）安装在风扇组件上。如果需要灯（N），请将灯（N）安装在风扇组件上。

1. **NAPOMENA:** Pažljivo pročitajte upute za sigurnu instalaciju i rad ventilatora.
2. Ovaj aparat mogu koristiti djeca u dobi od 8 godina i više i osobe sa smanjenim fizičkim, osjetilnim ili mentalnim sposobnostima ili nedostatkom iskustva i znanja ako su pod nadzorom ili uputama o korištenju uređaja na siguran način i razumiju uključene opasnosti. Čišćenje i održavanje ne smiju provoditi djeca bez nadzora.
3. Djecu treba nadzirati kako bi se osiguralo da se ne igraju s aparatom.
4. Prekidač za odspajanje mora biti ugrađen u fiksno ožičenje, u skladu s lokalnim pravilima ožičenja.
5.  Električne uređaje nemojte odlagati kao nerazvrstani komunalni otpad, koristite odvojena mjesta za sakupljanje. Obratite se lokalnoj samoupravi za informacije o dostupnim sustavima prikupljanja. Ako se električni uređaji odlažu na odlagalištima ili smetlištima, opasne tvari mogu iscuriti u podzemne vode i dospjeti u prehrambeni lanac, naštetiti vašem zdravlju i dobrobiti.
6. Struktura na koju treba montirati ventilator mora biti sposobna podupirati težinu od 21 kg.
7. Ventilator treba montirati tako da su lopatice najmanje 2,3 m iznad poda.
8. Ovaj ventilator je pogodan za unutarne, al fresco i obalna područja gdje je ventilator potpuno prikriven s najmanje 1 zidom. Ovaj ventilator nije voodootporan. Kada se instalira u al fresco ili obalno područje, stropni ventilator mora biti postavljen na mjesto zaštićeno od vode, vjetra, prašine i soli. Izlaganje tim elementima poništavat će jamstvo. Montaža ventilatora u situaciji u kojoj je podlozan vodi ili vlazi je opasno i može povećati rizik od oštećenja, ozljeda ili strujnog udara i poništiti jamstvo.
9. Električnu instalaciju treba obaviti kvalificirani licencirani električar
10. **UPOZORENJE:** Ako se promatra neuobičajeno kretanje ili oscilirajuće kretanje, odmah prestanite koristiti stropni ventilator i obratite se proizvođaču, njegovom servisnom agentu ili prikladno kvalificiranim osobama.
11. Zamjenu dijelova uređaja sigurnosnog ovjesa obavlja proizvođač, njegov servisni agent ili odgovarajuće kvalificirane osobe.
12. Sredstva za pričvršćivanje na strop, kao što su kuke ili drugi uređaji moraju biti fiksirani s dovoljnom čvrstoćom da izdrži 4 puta veću težinu stropnog ventilatora; montažu sustava ovjesa obavlja proizvođač, njegov servisni agent ili odgovarajuće kvalificirane osobe.
13. **NAPOMENA:** Ovaj sustav za vješanje ventilatora podržava maksimalno 6 stupnjeva pod kutom stropne instalacije.
14. **NAPOMENA:** Vijci za nosače namijenjeni su samo drvenim konstrukcijama. Za konstrukcije koje nisu drvo, MORA se koristiti odgovarajući tip vijka. Osigurajte da su vijci koji se koriste prikladni za montažnu površinu i okolinu.
15. **NAPOMENA:** Ako postoje dva ili više DC stropnih ventilatora instaliranih na jednom mjestu, za svaki stropni ventilator potreban je izolacijski prekidač, to je potrebno prilikom programiranja daljinskog upravljača i prijemnika za uparivanje zajedno.
16. **NAPOMENA:** Ne pokreni motor bez ugrađenih noževa!
17. **NAPOMENA:** kada se koristi s produžni dolje štap, koristite svjetlo kit produžni kabel (J).
18. **NAPOMENA:** Korak instalacije ventilatora 15, ako nije potrebna svjetiljka (N), postavite donji poklopac(O) na sklop ventilatora. Ako se lampa (N) traži, instalirajte lampu (N) na sklop ventilatora.

1. **POZNÁMKA:** Přečtěte si pozorně pokyny pro bezpečnou instalaci a provoz ventilátoru.
2. Tento spotřebič mohou používat děti ve věku od 8 let a starší a osoby se sníženými fyzickými, smyslovými nebo duševními schopnostmi nebo nedostatkem zkušeností a znalostí, pokud jsou pod dohledem nebo byly poučeny o používání spotřebiče bezpečným způsobem a rozumí související nebezpečí. Čištění a údržbu nesmějí provádět děti bez dozoru.
3. Děti mají být pod dohledem, aby bylo zajištěno, že si se spotřebičem nebudou hrát.
4. Do pevné elektroinstalace musí být zabudován odpojovač všech pólů v souladu s místními předpisy pro elektroinstalaci.
5.  Elektrospotřebiče nevyhazujte do netříděného komunálního odpadu, využijte zařízení pro oddělený sběr. Informace o dostupných sběrných systémech získáte od místní samosprávy. Pokud jsou elektrospotřebiče likvidovány na skládkách nebo hromadách, nebezpečné látky mohou unikat do spodních vod a dostat se do potravního řetězce a poškodit vaše zdraví a pohodu.
6. Konstrukce, na kterou má být ventilátor namontován, musí unést hmotnost 21 kg.
7. Ventilátor má být namontován tak, aby lopatky byly minimálně 2,3 m nad podlahou.
8. Tento ventilátor je vhodný pro vnitřní prostory, venkovní prostory a pobřežní oblasti, kde je ventilátor zcela skrytý s minimálně 1 stěnou. Tento ventilátor není vodotěsný. Při instalaci pod širým nebem nebo na pobřeží musí být stropní ventilátor umístěn na místě chráněném před vodou, větrem, prachem a solí. Vystavení těmto vlivům ruší platnost záruky. Montáž ventilátoru v podmínkách, kdy je vystaven vodě nebo vlhkosti, je nebezpečná a může zvýšit riziko poškození, zranění nebo úrazu elektrickým proudem a ruší platnost záruky.
9. Elektrickou instalaci smí provádět kvalifikovaný elektrikář s licenci.
10. **VAROVÁNÍ:** Pokud zaznamenáte neobvyklé kývání nebo oscilační pohyb, okamžitě přestaňte stropní ventilátor používat a kontaktujte výrobce, jeho servisního zástupce nebo vhodně kvalifikované osoby.
11. Výměnu dílů bezpečnostního závěsného systému zařízení musí provést výrobce, jeho servisní zástupce nebo příslušně kvalifikované osoby.
12. Upevňovací prostředky pro připevnění ke stropu, jako jsou háky nebo jiná zařízení, musí být upevněny s dostatečnou pevností, aby vydržely 4násobek hmotnosti stropního ventilátoru; montáž závěsného systému musí provést výrobce, jeho servisní zástupce nebo vhodně kvalifikované osoby.
13. **POZNÁMKA:** Tento závěsný systém ventilátoru podporuje instalaci na strop pod úhlem maximálně 6 stupňů.
14. **POZNÁMKA:** Dodávané šrouby konzoly jsou určeny pouze pro dřevěné konstrukce. Pro jiné konstrukce než dřevěné MUSÍ být použit příslušný typ šroubu. Ujistěte se, že použité šrouby jsou vhodné pro montážní povrch a okolní prostředí.
15. **POZNÁMKA:** Pokud jsou na jednom místě nainstalovány dva nebo více stejnosměrných stropních ventilátorů, je pro každý stropní ventilátor vyžadován izolační spínač, který je vyžadován při programování dálkového ovladače a přijímače na společné spárování.
16. **POZNÁMKA:** Nespouštějte motor bez nainstalovaných lopatek!
17. **POZNÁMKA:** při použití s prodlužovací spodní tyčí použijte prodlužovací kabel pro světelné sady (J).
18. **POZNÁMKA:** Instalace ventilátoru krok 15, pokud není vyžadována žádná žárovka (N), nainstalujte spodní kryt (O) na sestavu ventilátoru. Pokud se vyžaduje žárovka (N), nainstalujte žárovku (N) na sestavu ventilátoru.

1. **BEMÆRK:** Læs instruktionerne omhyggeligt for sikker installation og ventilatordrift.
2. Dette apparat kan bruges af børn fra 8 år og derover og personer med nedsatte fysiske, sensoriske eller mentale evner eller mangel på erfaring og viden, hvis de er under opsyn eller har fået instruktion i brugen af apparatet på en sikker måde og forstår de farer, det omfatter. Rengøring og vedligeholdelse må ikke udføres af børn uden opsyn.
3. Børn skal være under opsyn for at sikre, at de ikke leger med apparatet.
4. En all-polet afbryderkontakt skal være indbygget i det faste ledningsnet i overensstemmelse med lokale ledningsregler.
5.  **Bortskaf** ikke elektriske apparater som usorteret kommunalt affald. Brug separate indsamlingsfaciliteter. Kontakt dine lokale myndigheder for at få oplysninger om de tilgængelige indsamlingssystemer. Hvis elektriske apparater bortskaffes på lossepladser eller affaldspladser, kan farlige stoffer slippe ud i grundvandet og trænge ind i fødekæden, hvilket skader dit helbred og dit velbefindende.
6. Den konstruktion, hvorpå ventilatoren skal monteres, skal kunne bære en vægt på 21 kg.
7. Ventilatoren skal monteres således, at bladene er mindst 2,3 m over gulvet.
8. Denne ventilator er velegnet til indendørs, udendørs og kystnære områder, hvor ventilatoren er helt underdækket af minimum 1 væg. Denne blæser er ikke vandtæt. Når den installeres i et alfresco- eller kystområde, skal loftsventilatoren placeres på et sted, der er beskyttet mod vand, vind, støv og salt. Udsættelse for disse elementer vil annullere garantien. Montering af ventilatoren i en situation, hvor den er udsat for vand eller fugt, er farligt og kan øge risikoen for skader, personskade eller elektrisk stød og vil ugyldiggøre garantien.
9. Elektrisk installation skal udføres af en autoriseret elektriker
10. **ADVARSEL:** Hvis der observeres usædvanlige slingrende eller oscillerende bevægelser, skal du straks stoppe med at bruge loftsventilatoren og kontakte producenten, dennes serviceagent eller passende kvalificerede personer.
11. Udskiftning af dele af sikkerhedsophængnings-systemet skal udføres af fabrikanten, dennes serviceagent eller passende kvalificerede personer.
12. Fastgørelsesmidlerne til fastgørelse til loftet, såsom kroge eller andre anordninger, skal fastgøres med en tilstrækkelig styrke til at modstå 4 gange vægten af loftsventilatoren. Montering af ophængssystemet skal udføres af fabrikanten, dennes serviceagent eller passende kvalificerede personer.
13. **BEMÆRK:** Dette ventilatorophængnings-system understøtter en maksimal 6 graders vinklet loftsinstallation.
14. **BEMÆRK:** De medfølgende beslagskruer er kun til brug med trækonstruktioner. Ved andre konstruktioner end træ SKAL den passende skrue type anvendes. Sørg for, at de anvendte skrue er egnede til monteringsoverfladen og det omgivende miljø.
15. **BEMÆRK:** Hvis der er to eller flere DC loftsventilatorer installeret på det ene sted, kræves der en isolationsafbryder for hver loftsventilator. Dette er påkrævet, når fjernbetjeningen og modtageren programmeres til at parres med hinanden.
16. **BEMÆRK:** Kør ikke motoren uden monterede blade!
17. **BEMÆRK:** Ved brug med forlænger nedadvendt stang skal lyssættets forlængerkabel (J) anvendes.
18. **BEMÆRK:** Hvis ingen lampe (N) er påkrævet ventilatorinstallationstrin 15, skal du installere bunddækslet (O) på ventilatorenheden. Hvis lampen (N) er påkrævet, skal du installere lampen (N) på ventilatorenheden.

1. **NOTE:** Read instructions carefully for safe installation and fan operation.
2. This appliance can be used by children aged from 8 years and above and persons with reduced physical, sensory or mental capabilities or lack of experience and knowledge if they have been given supervision or instruction concerning the use of the appliance in a safe way and understand the hazards involved. Cleaning and maintenance shall not be undertaken by children without supervision.
3. Children should be supervised to ensure that they do not play with the appliance.
4. An all-pole disconnection switch must be incorporated into the fixed wiring, in accordance with local wiring rules.
5.  Do not dispose of electrical appliances as unsorted municipal waste, use separate collection facilities. Contact your local government for information regarding the collection systems available. If electrical appliances are disposed of in landfills or dumps, hazardous substances can leak into the ground water and get into the food chain, damaging your health and well-being.
6. The structure to which the fan is to be mounted must be capable of supporting a weight of 21 kg.
7. The fan should be mounted so that the blades are at least 2.3 m above the floor.
8. This fan is suitable for indoor, alfresco and coastal areas where the fan is fully undercover with a minimum of 1 wall. This fan is not waterproof. When installed in an alfresco or coastal area, the ceiling fan must be positioned in a location protected from water, wind, dust and salt. Exposure to these elements will void the warranty. Mounting the fan in a situation where it is subject to water or moisture is dangerous and may increase the risk of damage, injury or electrical shock and will void the warranty.
9. Electrical installation should be performed by a qualified licensed electrician
10. **WARNING:** If unusual wobbling or oscillating movement is observed, immediately stop using the ceiling fan and contact the manufacturer, its service agent or suitably qualified persons.
11. The replacement of parts of the safety suspension system device shall be performed by the manufacturer, its service agent or suitably qualified persons.
12. The fixing means for attachment to the ceiling such as hooks or other devices shall be fixed with a sufficient strength to withstand 4 times the weight of the ceiling fan; that the mounting of the suspension system shall be performed by the manufacturer, its service agent or suitably qualified persons.
13. **NOTE:** This fan hanging system supports a maximum 6 degree angled ceiling installation.
14. **NOTE:** The bracket screws provided are for use with wooden structures only. For structures other than wood, the appropriate screw type **MUST** be used. Ensure the screws used are suitable for the mounting surface and the surrounding environment.
15. **NOTE:** If there are two or more DC ceiling fans installed in the one location, an Isolation switch is required for each ceiling fan, this is required when programming the remote and receiver to pair together.
16. **NOTE:** Don't run the motor without blades installed!
17. **NOTE:** when use with extension down rod, use the light kit extension cable (J).
18. **NOTE:** Fan installation step 15, if no lamp(N) is required, install the bottom cover(O) on the fan assembly. If lamp(N) is required, install the lamp(N) on the fan assembly.





1. **HUOMAUTUS:** Lue ohjeet huolellisesti turvallisen asennuksen ja tuulettimen toiminnan varmistamiseksi.
2. Tätä laitetta voivat käyttää vähintään 8-vuotiaat lapset ja henkilöt, joilla on heikentyneet fyysiset, aistilliset tai henkiset kyvyt tai joilla ei ole kokemusta ja tietoa, jos heitä on valvottu tai opastettu laitteen turvallisesta käytöstä ja he ymmärtävät laitteen käyttöön liittyvät vaaratekijät. Lapset eivät saa suorittaa puhdistusta ja huoltoa ilman valvontaa.
3. Lapsien valvonnalla varmistetaan, etteivät he leiki laitteella.
4. Kaikkinapainen katkaisukytkin on sisällytettävä kiinteään johdotukseen paikallisten johdotussääntöjen mukaisesti.
5.  Älä hävitä sähkölaitteita lajittelemattoman yhdyskuntajätteen mukana, vaan käytä erillisiä keräyspisteitä. Ota yhteyttä paikalliseen viranomaiseen saadaksesi tietoja käytettävissä olevista keräysjärjestelmistä. Jos sähkölaitteet viedään kaatopaikoille, vaarallisia aineita voi vuotaa pohjaveteen ja päästä ravintoketjuun vahingoittaen terveyttäsi ja hyvinvointiasi.
6. Rakenteen, johon tuuletin asennetaan, on kestettävä 21 kg:n paino.
7. Tuuletin tulee asentaa siten, että siivet ovat vähintään 2,3 m lattian yläpuolella.
8. Tämä tuuletin sopii sisä-, ulko- ja rannikkoalueille, joissa tuuletin on täysin peitetty vähintään yhdellä seinällä. Tämä tuuletin ei ole vesitiivis. Kun kattotuuletin asennetaan ulkoilmaan tai rannikolle, se on sijoitettava paikkaan, joka on suojattu vedeltä, tuulelta, pölyltä ja suolalta. Altistuminen näille elementeille mitätöi takuun. Tuulettimen asentaminen tilaan, jossa se altistuu vedelle tai kosteudelle, on vaarallista ja voi lisätä vaurion, loukkaantumisen tai sähköiskun riskiä ja mitätöi takuun.
9. Sähköasennuksen saa suorittaa valtuutettu sähköasentaja.
10. **VAROITUS:** Jos havaitset epätavallista huojuvaa tai värähtelevää liikettä, lopeta välittömästi kattotuulettimen käyttö ja ota yhteyttä valmistajaan, sen huoltoedustajaan tai pätevään henkilöön.
11. Turvajousituslaitteen osien vaihdon saa suorittaa valmistaja, sen huoltoedustaja tai pätevä henkilö.
12. Kattoon kiinnitettävät kiinnitysvälineet, kuten koukut tai muut laitteet, on kiinnitettävä riittävän lujasti kestämään neljä kertaa kattotuulettimen paino; että jousitusjärjestelmän asennuksen saa suorittaa valmistaja, sen huoltoedustaja tai pätevä henkilö.
13. **HUOMAUTUS:** Tämä tuulettimen ripustusjärjestelmä tukee enintään 6 asteen kulmassa olevaa kattoasennusta.
14. **HUOMAUTUS:** Mukana olevat kannatinruuvit on tarkoitettu käytettäväksi vain puurakenteiden kanssa. Muissa kuin puurakenteissa TÄYTYY käyttää asianmukaista ruuvityyppiä. Varmista, että käytetyt ruuvit sopivat asennuspintaan ja ympäröivään ympäristöön.
15. **HUOMAUTUS:** Jos yhteen paikkaan on asennettu kaksi tai useampi tasavirtakattotuuletin, jokaiselle kattotuulettimelle tarvitaan eristyskytkin, joka tarvitaan ohjelmoitaessa kaukosäädintä ja vastaanotinta muodostamaan pariliitos.
16. **HUOMAUTUS:** Älä käytä moottoria ilman asennettuja siipiä!
17. **HUOMAA:** käytettäessä jatkosauvan kanssa käytä valosarjan jatkojohtoa (J).
18. **HUOMAUTUS:** Tuulettimen asennusvaihe 15, jos lamppu (N) ei ole pakollinen, asenna pohjakansi (O) tuuletinkokoonpanoon. Jos lamppu (N) on pakollinen, asenna lamppu (N) tuuletinkokoonpanoon.

1. **REMARQUE** : Lisez attentivement le mode d'emploi afin de garantir la sécurité d'installation et d'utilisation du ventilateur.
2. Cet appareil peut être utilisé par des enfants âgés de plus de 8 ans et des personnes ayant des capacités physiques, sensorielles et mentales réduites ou un manque d'expérience et de connaissances sauf si elles sont surveillées ou si elles ont reçu des instructions concernant l'utilisation de l'appareil en toute sécurité et si elles comprennent les dangers encourus. Le nettoyage et l'entretien ne doivent pas être effectués par des enfants sans surveillance.
3. Il convient de surveiller les enfants pour s'assurer qu'ils ne jouent pas avec l'appareil.
4. Un interrupteur de déconnexion omnipolaire doit être incorporé dans le câblage fixe, conformément aux règles de câblage locales.
5.  Ne jetez pas les appareils électriques avec les déchets municipaux non triés, utilisez des installations de collecte séparées. Contactez les autorités locales pour obtenir des informations sur les systèmes de collecte disponibles. Si les appareils électriques sont éliminés dans des décharges ou des dépotoirs, des substances dangereuses peuvent s'infiltrer dans la nappe phréatique et entrer dans la chaîne alimentaire, ce qui nuit à votre santé et à votre bien-être.
6. La structure sur laquelle le ventilateur est fixé doit être capable de supporter un poids de 21 kg.
7. Le ventilateur doit être fixé de sorte que les pales soient à au moins 2,3 m au-dessus du sol.
8. Ce ventilateur convient pour une utilisation en intérieur, en plein air et dans des régions côtières à condition d'être dans un emplacement entièrement couvert avec 1 mur minimum. Ce ventilateur n'est pas étanche. En cas d'installation dans une région côtière ou en plein air, le ventilateur de plafond doit être placé dans un emplacement à l'abri de l'eau, du vent, de la poussière et du sel. L'exposition aux éléments susmentionnés entraîne l'annulation de la garantie. Fixer le ventilateur à un emplacement où il est soumis à l'eau ou à l'humidité est dangereux et peut augmenter le risque de dommage, de blessure ou de choc électrique et annule la garantie.
9. L'installation électrique doit être effectuée par un électricien agréé.
10. **AVERTISSEMENT** : Si vous observez un mouvement oscillant ou un mouvement de balancement inhabituel, arrêtez immédiatement d'utiliser le ventilateur de plafond et contactez le fabricant, son agent d'entretien ou des personnes dûment qualifiées.
11. Le remplacement des pièces du dispositif de suspension de sécurité doit être effectué par le fabricant, son agent de maintenance ou des personnes dûment qualifiées.
12. Les moyens de fixation du ventilateur au plafond, tels que les crochets ou autres dispositifs, doivent être fixés avec une résistance suffisante pour supporter 4 fois le poids du ventilateur de plafond ; le montage du système de suspension doit être effectué par le fabricant, son agent d'entretien ou des personnes dûment qualifiées.
13. **REMARQUE** : Ce système de suspension de ventilateur permet une installation sur plafond incliné de 6° de pente au maximum.
14. **REMARQUE** : Les vis de support fournies conviennent uniquement pour les structures en bois. Pour les structures autres que du bois, un type de vis approprié DOIT être utilisé. Veillez à ce que les vis utilisées soient adaptées à la surface de montage et à l'environnement.
15. **REMARQUE** : Si plusieurs ventilateurs de plafond CC sont installés dans le même lieu, un commutateur d'isolation est nécessaire pour chaque ventilateur de plafond, cela est nécessaire lors de la programmation de la télécommande et du récepteur en vue de leur appairage.
16. **REMARQUE** : Ne faites pas tourner le moteur sans les pales installées !
17. **REMARQUE** : en cas d'utilisation avec une tige d'extension, utilisez la rallonge du kit d'éclairage (J).
18. **REMARQUE** : À l'étape d'installation 15 du ventilateur, si aucune lampe (N) n'est requise, installez le couvercle inférieur (O) sur l'assemblage du ventilateur. Si la lampe (N) est nécessaire, installez la lampe (N) sur l'assemblage du ventilateur.

1. **HINWEIS:** Für eine sichere Installation und einen sicheren Betrieb die Anleitungen sorgfältig durchlesen.
2. Dieses Gerät kann von Kindern ab 8 Jahren sowie Personen mit eingeschränkten physischen, sensorischen oder geistigen Fähigkeiten oder Mangel an Erfahrung und Wissen im Umgang mit dem Gerät verwendet werden, wenn sie beaufsichtigt oder bezüglich des sicheren Gebrauchs unterwiesen wurden und die daraus resultierenden Gefahren kennen. Die Reinigung und Wartung dürfen nicht durch Kinder ohne Aufsicht erfolgen.
3. Kinder müssen beaufsichtigt werden, um sicherzustellen, dass sie nicht mit dem Gerät spielen.
4. In die feste Verkabelung muss ein allpoliger Trennschalter gemäß den örtlichen Verkabelungsvorschriften eingebaut werden.
5.  Entsorgen Sie elektrische Geräte nicht als unsortierten Siedlungsabfall, nutzen Sie separate Sammelstellen. Wenden Sie sich an Ihre Gemeindeverwaltung, um Informationen über die verfügbaren Sammelsysteme zu erhalten. Wenn Elektrogeräte auf Deponien entsorgt werden, können gefährliche Stoffe in das Grundwasser eindringen und in die Nahrungskette gelangen, was Ihrer Gesundheit und Ihrem Wohlbefinden schadet.
6. Die Struktur, an der der Ventilator montiert werden soll, muss ein Gewicht von 21 kg tragen können.
7. Der Ventilator sollte so montiert werden, dass sich die Flügel mindestens 2,3 m über dem Boden befinden.
8. Dieser Ventilator ist für Innenbereiche, im Freien und Küstenregionen geeignet, sofern er geschützt – vollständig von einem Dach bedeckt und durch mindestens eine Wand geschützt – betrieben wird. Dieser Ventilator ist nicht wasserfest. Im Freien oder in einer Küstenregion muss der Deckenventilator an einem Ort installiert werden, der vor Wasser, Wind, Staub und Salz geschützt ist. Andernfalls erlischt die Garantie. Die Montage des Ventilators unter Bedingungen, unter denen er Wasser oder Feuchtigkeit ausgesetzt ist, ist gefährlich und kann das Risiko von Schäden, Verletzungen oder Stromschlägen erhöhen und führt zum Erlöschen der Garantie.
9. Elektroinstallationsarbeiten müssen von einem ausgebildeten Elektriker ausgeführt werden.
10. **WARNUNG:** Bei ungewöhnlichen Unwucht- oder oszillierenden Bewegungen ist der Deckenventilator sofort außer Betrieb zu nehmen und der Hersteller, sein Servicepartner oder entsprechend qualifizierte Personen zu kontaktieren.
11. Teile der Sicherheitsaufhängung müssen vom Hersteller, seinem Servicepartner oder entsprechend qualifizierten Personen ausgetauscht werden.
12. Die Befestigungsmittel für die Deckenmontage, wie z. B. Haken oder andere Vorrichtungen, müssen so fest montiert werden, dass sie das 4-fache Gewicht des Deckenventilators halten können. Die Montage des Aufhängungssystems muss vom Hersteller, seinem Servicepartner oder entsprechend qualifizierten Personen ausgeführt werden.
13. **HINWEIS:** Dieses Ventilator-Aufhängungssystem unterstützt die Installation des Ventilators an einer Schräge von maximal 6 Grad.
14. **HINWEIS:** Die mitgelieferten Befestigungsschrauben sind nur für Holzkonstruktionen geeignet. Für andere Konstruktionen als Holz MUSS der entsprechende Schraubentyp verwendet werden. Stellen Sie sicher, dass die verwendeten Schrauben für die Montagefläche und die Umgebung geeignet sind.
15. **HINWEIS:** Wenn an einem Ort mehrere Deckenventilatoren mit Wechselstromantrieb angeschlossen sind, ist für jeden Ventilator ein Trennschalter notwendig. Dies ist notwendig, um die Verbindung zwischen der Fernbedienung und dem Empfänger herzustellen.
16. **HINWEIS:** Lassen Sie den Motor nicht ohne montierte Flügel laufen!
17. **HINWEIS:** Benutzen Sie bei Verwendung mit Verlängerungsstange das Verlängerungskabel für den Beleuchtungssatz (J).
18. **HINWEIS:** Ventilator-Installation Schritt 15: Wenn keine Lampe (N) benötigt wird, montieren Sie die untere Abdeckung (O) an der Ventilatorbaugruppe. Wenn die Lampe(N) benötigt wird, installieren Sie die Lampe (N) an der Ventilatorbaugruppe.

1. **ΣΗΜΕΙΩΣΗ:** Διαβάστε προσεκτικά τις οδηγίες για ασφαλή εγκατάσταση και λειτουργία του ανεμιστήρα.
2. Αυτή η συσκευή μπορεί να χρησιμοποιηθεί από παιδιά ηλικίας 8 χρονών και πάνω και από άτομα με περιορισμένες σωματικές, αισθητήριες ή διανοητικές ικανότητες, ή από άτομα με ελλιπή εμπειρία και γνώσεις, εφόσον επιβλέπονται ή έχουν λάβει οδηγίες για την ασφαλή χρήση της συσκευής και κατανοούν τους εμπλεκόμενους κινδύνους. Οι εργασίες καθαρισμού και συντήρησης δεν πρέπει να πραγματοποιούνται από παιδιά χωρίς επίβλεψη.
3. Τα παιδιά πρέπει να επιβλέπονται, ώστε να διασφαλίζεται ότι δεν παίζουν με τη συσκευή.
4. Η σταθερή καλωδίωση θα πρέπει να περιλαμβάνει διακόπτη απομόνωσης όλων των αγωγών ρεύματος (φάσεις και ουδέτερο) σύμφωνα τους τοπικούς ηλεκτρολογικούς κανονισμούς.
5.  Οι ηλεκτρικές συσκευές δεν πρέπει να απορρίπτονται μαζί με τα οικιακά απορρίμματα. Χρησιμοποιήστε ξεχωριστές εγκαταστάσεις συλλογής απορριμμάτων. Απευθυνθείτε στις τοπικές αρχές για πληροφορίες σχετικά με τα διαθέσιμα συστήματα συλλογής. Αν τα απόβλητα ηλεκτρικών συσκευών απορρίπτονται σε χωματερές, υπάρχει κίνδυνος να διαρρεύσουν επικίνδυνες ουσίες στα υπόγεια ύδατα και να περάσουν στην τροφική αλυσίδα, με κίνδυνο για την υγεία σας.
6. Η κατασκευή πάνω στην οποία θα κρεμαστεί ο ανεμιστήρας θα πρέπει να μπορεί να υποστηρίξει βάρος 21 κιλών.
7. Ο ανεμιστήρας θα πρέπει να τοποθετηθεί με τέτοιο τρόπο, ώστε τα πτερύγια να βρίσκονται τουλάχιστον 2,3 μέτρα πάνω από το δάπεδο.
8. Αυτός ο ανεμιστήρας μπορεί να εγκατασταθεί σε εσωτερικό και σε εξωτερικό χώρο, καθώς και σε παράκτιες περιοχές, εφόσον ο ανεμιστήρας καλύπτεται πλήρως από τουλάχιστον 1 τοίχο. Ο ανεμιστήρας δεν είναι αδιάβροχος. Αν εγκατασταθεί σε εξωτερικό χώρο ή σε παράκτια περιοχή, θα πρέπει να είναι προστατευμένος από το νερό, τον αέρα, τη σκόνη και το αλάτι. Η έκθεση σε αυτά τα στοιχεία ακυρώνει την εγγύηση. Η εγκατάσταση του ανεμιστήρα σε χώρο εκτεθειμένο σε νερό ή υγρασία είναι επικίνδυνη και αυξάνει τον κίνδυνο ζημιάς, τραυματισμού ή ηλεκτροπληξίας, ενώ ακυρώνει την εγγύηση.
9. Η εγκατάσταση ηλεκτρολογικών πρέπει να διεξάγεται από εξειδικευμένο επαγγελματία ηλεκτρολόγο
10. **ΠΡΟΕΙΔΟΠΟΙΗΣΗ:** Εάν παρατηρήσετε ότι ο ανεμιστήρας οροφής τραντάζεται ή ταλαντεύεται περίεργα, σταματήστε αμέσως να χρησιμοποιείτε τον ανεμιστήρα και επικοινωνήστε με τον κατασκευαστή, τον αντιπρόσωπο σέρβις του κατασκευαστή ή κατάλληλο επαγγελματία.
11. Η αντικατάσταση των εξαρτημάτων του συστήματος ανάρτησης ασφαλείας πρέπει να πραγματοποιείται από τον κατασκευαστή, τον αντιπρόσωπο σέρβις του κατασκευαστή ή κατάλληλο επαγγελματία.
12. Τα εξαρτήματα προσάρτησης στην οροφή, όπως είναι τα άγκιστρα ή άλλες διατάξεις, πρέπει να στερεώνονται κατάλληλα, έτσι ώστε να αντέχουν 4 φορές το βάρος του ανεμιστήρα οροφής. Το σύστημα ανάρτησης θα πρέπει να εγκατασταθεί από τον κατασκευαστή, τον αντιπρόσωπο σέρβις του κατασκευαστή ή κατάλληλο επαγγελματία.
13. **ΣΗΜΕΙΩΣΗ:** Αυτό το σύστημα ανάρτησης του ανεμιστήρα επιτρέπει την εγκατάσταση του ανεμιστήρα στην οροφή υπό κλίση 6 μοιρών το μέγιστο.
14. **ΣΗΜΕΙΩΣΗ:** Οι παρεχόμενες βίδες στερέωσης είναι κατάλληλες μόνο για ξύλο. Για κατασκευές από άλλο υλικό, εκτός ξύλου, θα ΠΡΕΠΕΙ να χρησιμοποιηθεί ο κατάλληλος τύπος βίδας. Βεβαιωθείτε ότι οι χρησιμοποιούμενες βίδες είναι κατάλληλες για την επιφάνεια προσάρτησης και τον περιβάλλοντα χώρο.
15. **ΣΗΜΕΙΩΣΗ:** Εάν εγκατασταθούν δύο ή περισσότεροι ανεμιστήρες οροφής DC στην ίδια τοποθεσία, απαιτείται ένας διακόπτης απομόνωσης για κάθε ανεμιστήρα οροφής. Αυτό είναι απαραίτητο όταν προγραμματίζετε ζεύξη του τηλεχειριστηρίου με το δέκτη.
16. **ΣΗΜΕΙΩΣΗ:** Μην θέσετε σε λειτουργία το μοτέρ εάν δεν έχουν εγκατασταθεί τα πτερύγια!
17. **ΣΗΜΕΙΩΣΗ:** όταν χρησιμοποιείτε με την ράβδο προέκτασης προς τα κάτω, χρησιμοποιείτε το καλώδιο προέκτασης kit λυχνίας (J).
18. **ΣΗΜΕΙΩΣΗ:** Βήμα 15 εγκατάστασης ανεμιστήρα: εάν δεν απαιτείται λυχνία (N), τοποθετήστε το κάτω κάλυμμα (O) επάνω στο συγκρότημα ανεμιστήρα. Εάν η λυχνία (N) είναι απαραίτητη, τοποθετήστε τη λυχνία (N) επάνω στο συγκρότημα ανεμιστήρα.

1. **MEGJEGYZÉS:** Olvassa el figyelmesen a biztonságos telepítésre és a ventilátor működésére vonatkozó utasításokat.
2. A készüléket akkor használhatják 8 éves vagy annál idősebb gyermekek, illetve csökkent fizikai, érzékszervi, vagy mentális képességekkel rendelkező, vagy kellő tudással és tapasztalattal nem rendelkező személyek, ha számukra felügyeletet biztosítanak, vagy utasításokkal látják el őket a készülék biztonságos használatával kapcsolatban, és megértik az azzal járó veszélyeket. A tisztítást és karbantartást felügyelet nélküli gyermekek nem végezhetik.
3. A gyerekeket szemmel kell tartani, hogy ne játsszanak a készülékkel.
4. Minden pólust leválasztó kapcsolót kell beépíteni a rögzített vezetékekbe a helyi huzalozási szabályoknak megfelelően.
5.  Ne dobja ki az elektromos készülékeket a szelektálatlan háztartási hulladékkal együtt, szelektív hulladékgyűjtő helyeken helyezze el ezeket. Forduljon a helyi önkormányzathoz a rendelkezésre álló gyűjtőhelyekkel kapcsolatos információért. Ha az elektromos berendezéseket hulladéklerakóban vagy szeméttelpeken ártalmatlanítják, olyan veszélyes anyagok kerülhetnek belőlük a talajvízbe, majd onnan a táplálkozási láncba, amelyek veszélyeztetik az egészséget és az emberi jólétet.
6. A szerkezetnek, amelyre a ventilátort felszerelik, el kell bírnia 21 kg súlyt.
7. A ventilátort úgy kell felszerelni, hogy a pengék legalább 2,3 m-rel legyenek a padló felett.
8. Ez a ventilátor alkalmas beltéri, szabadtéri és part menti területeken, ahol a ventilátor teljesen fedett, és legalább 1 fal van. Ez a ventilátor nem vízálló. Ha kültéri vagy tengerparti területen szerelik fel, a mennyezeti ventilátort víztől, szélről, portól és sótól védett helyen kell elhelyezni. Ha ezen elemeknek ki van téve, akkor a garancia érvényét veszíti. A ventilátort veszélyes olyan helyen felszerelni, ahol víznek vagy nedvességnek van kitéve, ez növelheti a károsodás kockázatát, sérülés vagy áramütés veszélyét, és a garancia érvényét veszíti.
9. Az elektromos telepítést szakképzett, engedéllyel rendelkező villanszerelőnek kell végeznie
10. **FIGYELMEZTETÉS:** Ha szokatlan ingadozó vagy oszcilláló mozgás figyelhető meg, azonnal hagyja abba a mennyezeti ventilátor használatát, és vegye fel a kapcsolatot a gyártóval, a szervizével vagy megfelelően képzett személyekkel.
11. A biztonsági felfüggesztési rendszer alkatrészeinek cseréjét a gyártónak, a szervizének vagy megfelelően képzett személyeknek kell elvégeznie.
12. A mennyezetre való rögzítéshez szükséges rögzítőeszközöket, például horgokat vagy egyéb eszközöket úgy kell rögzíteni, hogy elbírják a mennyezeti ventilátor tömegének négyszeresét; a felfüggesztési rendszer felszerelését a gyártó, a szervize vagy megfelelően képzett személyek végezzék el.
13. **MEGJEGYZÉS:** Ez a ventilátor függesztő rendszer legfeljebb 6 fokos dőlésű mennyezetre szerelhető.
14. **MEGJEGYZÉS:** A mellékelt tartócsavarok csak faszervezetekhez használhatók. A nem fa szerkezetek esetében a megfelelő csavart KELL használni. Győződjön meg arról, hogy a használt csavarok alkalmasak-e a szerelési felülethez és a környezethez.
15. **MEGJEGYZÉS:** Ha két vagy több DC mennyezeti ventilátor van felszerelve egy helyiségben, akkor minden mennyezeti ventilátorhoz külön kapcsoló szükséges, erre akkor van szükség, ha a távirányítót és a vevőegységet párosítják.
16. **MEGJEGYZÉS:** Ne működtesse a motort felszerelt lapátok nélkül!
17. **MEGJEGYZÉS:** ha hosszabbító rúddal használja, akkor használja a világítás készlet hosszabbító kábelét (J).
18. **MEGJEGYZÉS:** A ventilátor 15-os beszerelési lépése, ha nincs szükség lámpára (N), szerelje fel az alsó burkolatot (O) a ventilátor egységre. Ha a lámpa (N) szükséges, szerelje fel a lámpát (N) a ventilátor egységre.

1. **NOTA:** leggere attentamente le istruzioni per un'installazione e un utilizzo in sicurezza.
2. Questo apparecchio può essere usato da bambini di età superiore a 8 anni e da persone con ridotte capacità fisiche, sensoriali o mentali o prive di esperienza o conoscenza, solo se supervisionati o istruiti sull'uso sicuro dell'apparecchio e se comprendono i rischi correlati. Le operazioni di pulizia e manutenzione ordinaria non devono essere effettuate da bambini non supervisionati.
3. Sorvegliare i bambini per accertarsi che non giochino con l'apparecchio.
4. L'impianto elettrico deve essere protetto da un interruttore differenziale, conformemente alle normative elettriche locali.
5.  Non gettare gli apparecchi elettrici insieme ai rifiuti domestici, ma smaltirli presso gli appositi punti di raccolta. Contattare le autorità locali per informazioni sui sistemi di raccolta disponibili. Se gli apparecchi elettrici vengono gettati nelle discariche, le sostanze pericolose che contengono possono infiltrarsi nella falda freatica ed entrare nella catena alimentare, con effetti nocivi su salute e benessere.
6. La struttura su cui verrà installato il ventilatore deve essere in grado di sostenere un peso di 21 kg.
7. Il ventilatore deve essere installato in modo che le pale siano ad almeno 2,3 metri di altezza dal pavimento.
8. Questo ventilatore è adatto ad aree in interni, all'aperto e costiere, purché sia completamente protetto da almeno 1 parete. Questo ventilatore non è impermeabile. Se collocato in aree all'aperto o costiere, il ventilatore deve essere installato in una posizione protetta da acqua, vento, polvere e sale. L'esposizione a tali elementi comporta l'annullamento della garanzia. L'installazione del ventilatore in una posizione esposta ad acqua o umidità è pericolosa, può aumentare il rischio di danni, lesioni o scossa elettrica e comporta l'annullamento della garanzia.
9. L'installazione elettrica deve essere effettuata da un elettricista qualificato.
10. **AVVERTENZA!** In caso di oscillazioni anomale, interrompere immediatamente l'uso del ventilatore a soffitto e contattare il costruttore, il suo centro di assistenza o un tecnico qualificato.
11. La sostituzione delle parti del sistema di sospensione di sicurezza deve essere effettuata dal costruttore, dal suo centro di assistenza o da un tecnico qualificato.
12. I dispositivi di fissaggio del ventilatore al soffitto, ad esempio i ganci, devono essere in grado di sostenere 4 volte il peso del ventilatore; l'installazione del sistema di sospensione deve essere effettuata dal costruttore, dal suo centro di assistenza o da un tecnico qualificato.
13. **NOTA:** questo sistema di montaggio consente di installare il ventilatore al soffitto con un angolo massimo di 6 gradi
14. **NOTA:** le viti di supporto fornite sono destinate esclusivamente a strutture in legno. Per strutture diverse dal legno, è OBBLIGATORIO usare viti di tipo appropriato. Assicurarsi che le viti utilizzate siano adatte alla superficie di installazione e all'ambiente circostante.
15. **NOTA:** se sono presenti due o più ventilatori elettrici a soffitto nello stesso luogo, è necessario dotare ciascun ventilatore di un interruttore di isolamento per abbinare correttamente il telecomando con il ricevitore.
16. **NOTA:** non accendere il motore se le pale non sono installate.
17. **NOTA:** se il ventilatore è utilizzato con l'asta di prolunga, usare la prolunga per kit luce (J).
18. **NOTA:** se al passaggio 15 dell'assemblaggio la lampada non viene installata (N), fissare la copertura inferiore (O) sul ventilatore. Se la lampada (N) viene installata, fissare la lampada(N) sul ventilatore.

1. **OPMERKING:** Lees de instructies aandachtig door voor een veilige installatie en juiste werking van de ventilator.
2. Dit apparaat kan worden gebruikt door kinderen vanaf 8 jaar en personen met verminderde fysieke, zintuiglijke of mentale vermogens of een gebrek aan ervaring en kennis, indien zij onder toezicht staan of instructies hebben gekregen over het veilige gebruik van het apparaat en als zij de gevaren ervan begrijpen. Reiniging en onderhoud mag zonder toezicht niet door kinderen worden uitgevoerd.
3. Kinderen moeten onder toezicht staan om er zeker van te zijn dat ze niet met het apparaat spelen.
4. Zorg dat de ventilator wordt aangesloten op een schakelaar waarbij alle polen worden onderbroken en volg de plaatselijke bedradingsvoorschriften.
5.  Gooi elektrische apparaten niet weg als ongesorteerd huishoudelijk afval. Maak gebruik van aparte inzamelingsfaciliteiten voor elektrische apparatuur. Neem contact op met uw gemeente voor informatie over de beschikbare inzamelingssystemen. Als elektrische apparaten op stortplaatsen terechtkomen, kunnen gevaarlijke stoffen in het grondwater lekken en in de voedselketen terechtkomen, wat schadelijk is voor uw gezondheid en welzijn.
6. De constructie waarop de ventilator wordt gemonteerd moet een gewicht van 21 kg kunnen dragen.
7. De ventilator moet zo worden gemonteerd dat de ventilatorbladen zich minstens 2,3 m boven de vloer bevinden.
8. Deze ventilator is bestemd voor zowel binnen- als buitenshuis en kustgebieden wanneer de ventilator volledig is afgedekt door minstens 1 wand. Deze ventilator is niet waterdicht. Wanneer deze plafondventilator buitenshuis of in een kusgebied wordt geïnstalleerd, kies voor een locatie die tegen water, wind, stof en zout is beschermd. Blootstelling aan deze elementen zal de garantie ongeldig maken. De ventilator op een plaats monteren waar deze aan water of vocht onderhevig is, is gevaarlijk en kan het risico op schade, letsel of elektrische schokken vergroten en zal de garantie ongeldig maken.
9. De elektrische installatie moet worden uitgevoerd door een gekwalificeerde, gecertificeerde elektricien.
10. **WAARSCHUWING:** Bij ongewone trillingen of oscillerende bewegingen moet het gebruik van de plafondventilator onmiddellijk worden gestaakt en moet contact worden opgenomen met de fabrikant, een servicetechnicus of een daartoe bevoegde persoon.
11. De vervanging van onderdelen van de veiligheidsophanging moet worden uitgevoerd door de fabrikant, een servicetechnicus of een daartoe bevoegde persoon.
12. De bevestigingsmiddelen voor het plafond, zoals haken of andere onderdelen, moeten voldoende stevig worden bevestigd om 4 maal het gewicht van de plafondventilator te kunnen weerstaan; de montage van het ophangstelsel moet worden uitgevoerd door de fabrikant, een servicetechnicus of een daartoe bevoegde persoon.
13. **OPMERKING:** Dit ventilatorophangstelsel ondersteunt een plaatsing onder een hoek van maximaal 6 graden.
14. **OPMERKING:** De meegeleverde beugelschroeven zijn alleen voor gebruik met houten constructies. Voor andere constructies dan hout moet het juiste schroeftype en eventueel pluggen worden gebruikt. Controleer of de gebruikte schroeven geschikt zijn voor het montageoppervlak.
15. **OPMERKING:** Als er twee of meer gelijkstroom-plafondventilators op één locatie zijn geïnstalleerd, is een scheidingsschakelaar vereist voor elke plafondventilator. Dit is vereist tijdens het programmeren en elkaar koppelen van de afstandsbediening en de ontvanger.
16. **OPMERKING:** Laat de motor niet draaien zonder de ventilatorbladen geïnstalleerd!
17. **OPMERKING:** maak gebruik van de verlengkabel voor lichtmodule (J) wanneer de onderstang wordt gebruikt.
18. **OPMERKING:** Installatiestap 15 van ventilator, als er geen lamp (N) nodig is, installeer dan de onderste afdekking (O) op de ventilatoreenheid. Als er een lamp (N) nodig is, installeer dan de lamp (N) op de ventilatoreenheid.

1. **MERK:** Les instruksjonene nøye for sikker installasjon og viftedrift.
2. Dette apparatet kan brukes av barn fra 8 år og oppover og personer med reduserte fysiske, sensoriske eller mentale evner eller mangel på erfaring og kunnskap hvis de har fått tilsyn eller instruksjoner om bruk av apparatet på en sikker måte og forstår farene som er involvert. Rengjøring og vedlikehold skal ikke utføres av barn uten tilsyn.
3. Barn må holdes under oppsyn for å sikre at de ikke leker med apparatet.
4. En heldekkende frakoblingsbryter må innlemmes i de faste ledningene, i samsvar med lokale ledningsregler.
5.  Ikke kast elektriske apparater som usortert kommunalt avfall, bruk separate oppsamlingsanlegg. Kontakt lokale myndigheter for informasjon om hvilke innsamlingssystemer som er tilgjengelige. Hvis elektriske apparater kastes i deponier eller dumper, kan farlige stoffer løkke ut i grunnvannet og komme inn i næringskjeden og skade helsen og trivselen din.
6. Strukturen som viften skal monteres på, må være i stand til å støtte en vekt på 21 kg.
7. Viften skal monteres slik at bladene er minst 2,3 m over gulvet.
8. Denne viften er egnet for innendørs, utendørs og kystområder der viften er helt dekket med minst 1 vegg. Denne viften er ikke vanntett. Når takviften installeres i et utendørs- eller kystområde, må den plasseres på et sted som er beskyttet mot vann, vind, støv og salt. Eksponering for disse elementene vil ugyldiggjøre garantien. Montering av viften i en situasjon der den utsettes for vann eller fuktighet er farlig og kan øke risikoen for skade, personskade eller elektrisk støt og vil ugyldiggjøre garantien.
9. Elektrisk installasjon skal utføres av en kvalifisert autorisert elektriker
10. **ADVARSEL:** Hvis uvanlig gyngende eller oscillerende bevegelse observeres, må du umiddelbart slutte å bruke takviften og kontakte produsenten, servicerepresentanten eller kvalifiserte personer.
11. Utskifting av deler av sikkerhetsopphengssystemet skal utføres av produsenten, dens servicerepresentant eller kvalifiserte personer.
12. Festemidlene for festing til taket, for eksempel kroker eller andre enheter, skal festes med tilstrekkelig styrke til å tåle 4 ganger vekten av takviften; og monteringen av fjæringssystemet skal utføres av produsenten, dens servicerepresentant eller kvalifiserte personer.
13. **MERK:** Dette vifteopphengssystemet støtter en maksimalt 6 graders vinklet takinstallasjon.
14. **MERK:** De medfølgende brakettskruene er kun til bruk med trekonstruksjoner. For andre konstruksjoner enn tre MÅ riktig skruetype brukes. Påse at skruene som brukes er egnet for monteringsoverflaten og omgivelsene.
15. **MERK:** Hvis det er installert to eller flere likestrømstakvifter på ett sted, kreves det en isolasjonsbryter for hver takvifte, dette er nødvendig når du programmerer fjernkontrollen og mottakeren til å pare seg sammen.
16. **MERK:** Ikke kjør motoren uten at bladene er montert!
17. **MERK:** Når du bruker forlengelsesstangen, skal du bruke lyssettets skjøteledning (J).
18. **MERK:** Vifteinstallasjon trinn 15, hvis ingen lampe (N) er nødvendig, installerer du bunndekselet (O) på vifteenheten. Hvis lampen(N) er nødvendig, installerer du lampen (N) på vifteenheten.





1. **UWAGA:** W celu bezpiecznego zainstalowania i użytkowania wentylatora prosimy uważnie przeczytać instrukcję.
2. Pod warunkiem zapewnienia odpowiedniego nadzoru, pouczenia na temat bezpiecznej obsługi i dopilnowania zrozumienia zagrożeń, urządzenie może być używane przez dzieci w wieku od lat 8, osoby o ograniczeniach fizycznych, czuciowych lub psychicznych, a także osoby, którym brak jest doświadczenia lub wiedzy. Dzieci nie mogą bez nadzoru wykonywać czynności związanych z czyszczeniem i konserwacją.
3. Aby nie dopuścić do zabawy urządzeniem, dzieci powinny pozostawać pod opieką osób dorosłych.
4. Zgodnie z przepisami lokalnymi dotyczącymi okablowania, okablowanie stałe musi być wyposażone w przełącznik rozłączający wszystkie styki.
5.  Urządzeń elektrycznych nie należy wyrzucać razem z nieposortowanymi odpadami komunalnymi, należy korzystać z oddzielnych punktów zbierania odpadów. Więcej informacji o dostępnych systemach zbiórki można uzyskać od władz lokalnych. Wyrzucanie urządzeń elektrycznych na wysypisko grozi wyciekami niebezpiecznych substancji do wód gruntowych i przedostaniem się ich do łańcucha pokarmowego, ze szkodą dla zdrowia i jakości życia użytkownika.
6. Konstrukcja, do której ma być zamontowany wentylator musi być w stanie utrzymać ciężar 21 kg.
7. Wentylator należy zamontować tak, aby łopatki znajdowały się na wysokości co najmniej 2,3 m nad podłogą.
8. Ten wentylator nadaje się do użytku w pomieszczeniach, na świeżym powietrzu oraz na obszarach przybrzeżnych, gdzie wentylator jest całkowicie osłonięty co najmniej 1 ścianą. Ten wentylator nie jest wodoodporny. W przypadku instalacji na świeżym powietrzu lub w strefie przybrzeżnej wentylator sufitowy musi być zamontowany w miejscu zabezpieczonym przed wodą, wiatrem, pyłem i solą. Wystawienie urządzenia na działanie powyższych czynników powoduje utratę gwarancji. Montaż wentylatora w warunkach, w których będzie on narażony na wilgoć lub działanie wody jest niebezpieczny, może zwiększyć ryzyko uszkodzenia, urazów lub porażenia prądem oraz powoduje utratę gwarancji.
9. Instalacja elektryczna powinna zostać wykonana przez wykwalifikowanego elektryka z uprawnieniami.
10. **OSTRZEŻENIE:** W przypadku zaobserwowania nietypowego chybota lub oscylacji należy natychmiast zaprzestać używania wentylatora sufitowego i skontaktować się z producentem, jego serwisem lub innymi osobami o odpowiednich kwalifikacjach.
11. Wymiany elementów systemu bezpiecznego zawieszenia dokonuje producent, jego serwis lub inne osoby o odpowiednich kwalifikacjach.
12. Elementy mocujące służące do przytwierdzenia do sufitu, takie jak haki lub inne urządzenia, należy mocować w sposób gwarantujący wystarczającą wytrzymałość, tj. tak, aby wytrzymały 4-krotność ciężaru wentylatora sufitowego; montaż systemu zawieszającego powinien zostać dokonany przez producenta, jego serwis lub inne osoby o odpowiednich kwalifikacjach.
13. **UWAGA:** Ten system zawieszania wentylatorów nadaje się do montażu sufitowego pod kątem maksymalnie 6 stopni.
14. **UWAGA:** Dostarczone śruby wspornika są przeznaczone do stosowania wyłącznie do konstrukcji drewnianych. W przypadku konstrukcji innych niż drewniane należy KONIECZNIE stosować odpowiedni typ wkręta. Należy dopilnować, aby używane śruby były dobrane odpowiednio do powierzchni montażowej i otoczenia.
15. **UWAGA:** Jeśli w jednej lokalizacji zainstalowano dwa lub więcej wentylatorów sufitowych na prąd stały, dla każdego wentylatora sufitowego wymagany jest przełącznik odcinający; jest to potrzebne podczas programowania pilota i odbiornika do sparowania ich razem.
16. **UWAGA:** Nie należy włączać silnika bez wcześniejszego zainstalowania łopatek!
17. **UWAGA:** W przypadku używania dolnego pręta przedłużającego, należy także użyć przedłużacza do zestawu oświetleniowego (J).
18. **UWAGA:** W kroku 15 instalacji wentylatora, jeśli nie jest wymagana lampa (N), pokrywę dolną (O) należy zainstalować na zespole wentylatora. Jeśli lampa (N) jest potrzebna, lampę (N) należy zainstalować na zespole wentylatora.

1. **NOTA:** Leia as instruções com atenção para uma instalação segura e funcionamento da ventoinha.
2. Este aparelho pode ser usado por crianças com mais de 8 anos de idade e pessoas com capacidades físicas, sensoriais ou mentais reduzidas, ou falta de experiência e conhecimentos, se forem supervisionadas e ensinadas quanto à utilização do aparelho de um modo seguro, e compreenderem os perigos envolvidos. A limpeza e manutenção não deverão ser feitas por crianças sem supervisão.
3. As crianças devem ser supervisionadas, para se certificar de que não brincam com o aparelho.
4. Tem de ser incorporado um interruptor para desligar todos os polos na cablagem fixa, de acordo com as regras de cablagem locais.
5.  Não elimine aparelhos elétricos juntamente com o lixo doméstico comum. Utilize sistemas de recolha em separado para este tipo de produtos. Contacte as autoridades locais para obter mais informações em relação aos sistemas de recolha disponíveis. Se os equipamentos elétricos forem eliminados em aterros ou lixeiras, substâncias perigosas podem vazar para os lençóis freáticos e entrar na cadeia de alimentação, danificando a sua saúde e bem-estar.
6. A estrutura onde montar a ventoinha tem de ser capaz de suportar um peso de 21 kg.
7. A ventoinha deverá ser montada de modo a que as lâminas estejam a, pelo menos, 2,3 m acima do chão.
8. Esta ventoinha é adequada para o interior em áreas ao ar livre e costeiras, onde a ventoinha esteja completamente coberta com, pelo menos, 1 parede. Esta ventoinha não é à prova de água. Quando instalada ao ar fresco ou em áreas costeiras, a ventoinha de teto tem de ser posicionada num local protegido da água, vento, pó e sal. A exposição a estes elementos anula a garantia. Montar a ventoinha num local onde esteja exposta a água ou humidade é perigoso e pode aumentar o risco de danos, ferimentos ou choque elétrico, e anula a garantia.
9. A instalação elétrica deverá ser efetuada por um eletricista qualificado.
10. **AVISO:** Se observar um movimento oscilante ou flutuante invulgar, pare imediatamente de usar a ventoinha de teto e contacte o fabricante, o serviço de assistência ou pessoas devidamente qualificadas.
11. A substituição de peças do dispositivo de segurança do sistema de suspensão deve ser realizada pelo fabricante, o serviço de assistência ou por pessoas devidamente qualificadas.
12. Os meios de fixação para fixar ao teto, tais como ganchos ou outros dispositivos devem ser fixados com força suficiente para suportar 4 vezes o peso da ventoinha de teto; a montagem do sistema de suspensão deverá ser realizada pelo fabricante, o serviço de assistência ou por pessoas devidamente qualificadas.
13. **NOTA:** Este sistema de suspensão da ventoinha suporta uma instalação em tetos com um ângulo máximo de 6 graus.
14. **NOTA:** Os parafusos de suporte fornecidos só podem ser usados com estruturas de madeira. Para outro tipo de estruturas, TEM de usar parafusos do tipo adequado. Certifique-se de que os parafusos usados são adequados para a superfície de montagem e ambiente em redor.
15. **NOTA:** Se houver duas ou mais ventoinhas de teto DC instaladas num local, é necessário um interruptor de isolamento para cada ventoinha de teto. Isto é necessário quando emparelhar o telecomando e o recetor.
16. **NOTA:** Não permita ao motor funcionar sem as lâminas instaladas!
17. **NOTA:** Quando usada com uma haste de extensão, use a extensão do kit de iluminação (J).
18. **NOTA:** Instalação da ventoinha, passo 15, se não for necessário qualquer lâmpada (N), instale a cobertura inferior (O) no conjunto da ventoinha. Se for necessário uma lâmpada (N), instale a lâmpada (N) no conjunto da ventoinha.

1. **NOTĂ:** Citiți cu atenție instrucțiunile pentru instalarea în siguranță și funcționarea ventilatorului.
2. Acest aparat poate fi utilizat de copii cu vârsta de cel puțin 8 ani și de persoanele cu capacități fizice, senzoriale sau mentale reduse sau lipsite de experiență și cunoștințe dacă sunt supravegheate sau au fost instruite cu privire la utilizarea aparatului într-un mod sigur și înțeleg pericolele implicate. Curățarea și întreținerea nu trebuie efectuate de copii nesupravegheați.
3. Copiii trebuie supravegheați pentru a se asigura că nu se joacă cu aparatul.
4. Un comutator de deconectare cu toți polii trebuie încorporat în cablajul fix, în conformitate cu regulile locale de cablare.
5.  Nu eliminați aparatele electrice ca deșeuri municipale nesortate, utilizați unități de colectare separată. Contactați administrația locală pentru informații cu privire la sistemele de colectare disponibile. Dacă aparatele electrice sunt eliminate în depozitele de deșeuri sau în gropile de gunoi, substanțele periculoase se pot scurge în apa subterană și pot intra în lanțul alimentar, afectându-vă sănătatea și bunăstarea.
6. Structura pe care urmează să fie montat ventilatorul trebuie să poată suporta o greutate de 21 kg.
7. Ventilatorul trebuie montat astfel încât paletele să fie la cel puțin 2,3 m deasupra podelei.
8. Acest ventilator este potrivit pentru interior, aer liber și zonele de coastă în care ventilatorul este complet adăpostit de un minimum 1 perete. Acest ventilator nu este rezistent la apă. Atunci când este instalat în aer liber sau într-o zonă de coastă, ventilatorul de tavan trebuie poziționat într-un loc protejat de apă, vânt, praf și sare. Expunerea la aceste elemente va anula garanția. Montarea ventilatorului într-o situație în care este supus apei sau umidității este periculoasă și poate crește riscul de deteriorare, vătămare sau șoc electric și va anula garanția.
9. Instalația electrică trebuie realizată de un electrician autorizat calificat.
10. **AVERTISMENT:** Dacă se observă o mișcare neobișnuită sau oscilantă, opriți imediat utilizarea ventilatorului de tavan și contactați producătorul, agentul său de service sau persoanele calificate corespunzător.
11. Înlocuirea părților dispozitivului sistemului de suspensie de siguranță se efectuează de către producător, agentul său de service sau de către persoane calificate în mod corespunzător.
12. Mijloacele de fixare pentru fixarea pe tavan, cum ar fi cârligele sau alte dispozitive, se fixează cu o rezistență suficientă pentru a rezista de 4 ori greutatea ventilatorului de tavan; montarea sistemului de suspensie trebuie să fie efectuată de producător, de agentul său de service sau de persoane calificate corespunzător.
13. **NOTĂ:** Acest sistem de suspensie a ventilatorului susține o instalație de plafon unghiular de maxim 6 grade.
14. **NOTĂ:** Șuruburile suportului prevăzute sunt destinate utilizării numai cu structuri din lemn. Pentru alte structuri decât lemnul, trebuie să se utilizeze tipul de șurub corespunzător. Asigurați-vă că șuruburile utilizate sunt potrivite pentru suprafața de montare și mediul înconjurător.
15. **NOTĂ:** Dacă există două sau mai multe ventilatoare de tavan cu c.c. instalate într-o singură locație, este necesar un comutator de izolare pentru fiecare ventilator de tavan; acest lucru este necesar atunci când programați telecomanda și receptorul să se asocieze.
16. **NOTĂ:** Nu rulați motorul fără a fi instalate paletele!
17. **NOTĂ:** atunci când se utilizează cu tija de extensie în jos, utilizați cablul de extensie a kitului de lumină (J).
18. **NOTĂ:** Pasul 15 de instalare a ventilatorului: dacă nu este necesară lampa (N), instalați capacul inferior (O) pe ansamblul ventilatorului. Dacă lampa (N) este necesară, instalați lampa (N) pe ansamblul ventilatorului .

1. **ПРИМЕЧАНИЕ.** Внимательно прочитайте инструкции для безопасной установки и использования вентилятора.
2. Этим устройством могут пользоваться дети старше 8 лет, а также лица со сниженными физическими, сенсорными или ментальными возможностями или с недостаточным опытом и знаниями, при условии присмотра за ними или инструктажа относительно безопасного использования устройства и понимания возможной опасности. Не позволяйте детям выполнять очистку и обслуживание устройства без наблюдения взрослых.
3. Следите за тем, чтобы дети не играли с этим устройством.
4. В соответствии с местными электротехническими нормами в стационарную проводку должно быть встроено устройство для размыкания всех контактов.
5.  Не выбрасывайте электроприборы вместе с неотсортированными городскими отходами; пользуйтесь специальными пунктами сбора вторсырья. Для получения информации о доступных пунктах сбора вторсырья свяжитесь с представителями местных органов власти. При утилизации электрических устройств на свалках в подземные воды могут просочиться опасные вещества, которые затем попадут в пищевую цепь и приведут к общему ухудшению здоровья и благополучия.
6. Конструкция, на которую крепится вентилятор, должна выдерживать массу в 21 кг.
7. Вентилятор должен быть установлен так, чтобы лопасти находились на высоте не менее 2,3 м от пола.
8. Этот вентилятор подходит для использования в помещениях, на открытом воздухе и в прибрежных зонах, где он полностью закрыт как минимум 1 стеной. Этот вентилятор не является водонепроницаемым. При установке на открытом воздухе или в прибрежной зоне потолочный вентилятор необходимо размещать в защищенном от воды, ветра, пыли и соли месте. Воздействие этих факторов может привести к аннулированию гарантии. Установка вентилятора в местах, где он может быть подвержен воздействию воды или влаги, опасна и может увеличить риск повреждения, травмы или поражения электрическим током, а также привести к аннулированию гарантии.
9. Электромонтаж должен выполняться квалифицированным лицензированным электриком
10. **ПРЕДУПРЕЖДЕНИЕ.** Если наблюдаются необычные колебания или вибрации, немедленно прекратите использование потолочного вентилятора и обратитесь к производителю, его сервисному агенту или квалифицированным специалистам.
11. Замена частей устройства безопасной подвески должна выполняться изготовителем, его сервисным агентом или квалифицированными специалистами.
12. Потолочные крепления, такие как крюки или другие приспособления, должны быть закреплены с достаточной прочностью, чтобы выдерживать четырехкратный вес потолочного вентилятора. Монтаж системы подвески должен выполняться изготовителем, его сервисным агентом или квалифицированными специалистами.
13. **ПРИМЕЧАНИЕ.** Эта система подвески вентилятора поддерживает установку на потолке под углом не более 6 градусов.
14. **ПРИМЕЧАНИЕ.** Прилагаемые винты кронштейна предназначены только для деревянных конструкций. Для конструкций, отличных от деревянных, НЕОБХОДИМО использовать винты соответствующего типа. Убедитесь, что используемые винты подходят для монтажной поверхности и окружающих условий.
15. **ПРИМЕЧАНИЕ.** Если в одном месте установлены два или более потолочных вентилятора с дистанционным управлением, для каждого из них требуется изолирующий выключатель, который используется при программировании сопряжения пульта дистанционного управления и приемника.
16. **ПРИМЕЧАНИЕ.** Не запускайте вентилятор без установленных лопастей!
17. **ПРИМЕЧАНИЕ.** При монтаже с вытяжной штангой используйте удлинительный кабель для осветительного комплекта (J).
18. **ПРИМЕЧАНИЕ.** Если на 15-м этапе установки вентилятора лампа (N) не требуется, установите нижнюю крышку (O) на блок вентилятора. Если лампа (N) требуется, установите лампу (N) на блок вентилятора.

1. **NAPOMENA:** Pažljivo pročitajte uputstva za bezbednu instalaciju i rad ventilatora.
2. Ovaj aparat mogu koristiti deca starosti 8 godina i starija i osobe sa smanjenim fizičkim, senzornim ili mentalnim sposobnostima ili nedostatkom iskustva i znanja ako su pod nadzorom ili su upućeni u korišćenje aparata na bezbedan način i razumeju opasnosti koje to povlači. Čišćenje i održavanje ne smeju obavljati deca bez nadzora.
3. Deca treba da budu pod nadzorom kako bi se osiguralo da se ne igraju aparatom.
4. Prekidač za isključenje svih polova mora biti ugrađen u fiksno ožičenje, u skladu s lokalnim pravilima ožičenja.
5.  Ne odlažite električne aparate kao nesortirani komunalni otpad, koristite posebne objekte za sakupljanje. Obratite se lokalnoj upravi za informacije o dostupnim sistemima prikupljanja. Ako se električni aparati odlažu na deponije, opasne supstance mogu iscuriti u podzemne vode i dospeti u lanac ishrane, škodeći vašem zdravlju i dobrobiti.
6. Konstrukcija na koju se montira ventilator mora biti sposobna da izdrži težinu od 21 kg.
7. Ventilator treba montirati tako da lopatice budu najmanje 2,3 m iznad poda.
8. Ovaj ventilator je pogodan za zatvorene prostore, pokrivene terase i nadstrešnice gde će biti potpuno ispod krova i imati najmanje 1 zid. Ovaj ventilator nije vodootporan. Kada se instalira na pokrivenoj terasi ili ispod nadstrešnice, plafonski ventilator mora biti postavljen na mestu zaštićenom od vode, vetra, prašine i soli. Izlaganje ovim elementima će poništiti garanciju. Montaža ventilatora na mestu gde je izložen vodi ili vlazi je opasna i može povećati rizik od oštećenja, povreda ili strujnog udara i poništiće garanciju.
9. Električnu instalaciju treba da izvede kvalifikovani licencirani električar
10. **UPOZORENJE:** Ako primetite neuobičajeno ljuljanje ili osciliranje, odmah prestanite s korišćenjem plafonskog ventilatora i kontaktirajte proizvođača, njegovog servisera ili odgovarajuće kvalifikovane osobe.
11. Zamenu delova sigurnosnog sistema suspenzije uređaja vrši proizvođač, njegov serviser ili odgovarajuće kvalifikovane osobe.
12. Sredstva za pričvršćivanje za plafon, kao što su kuke i slično, moraju biti pričvršćena dovoljnom snagom da izdrže 4 puta veću težinu od plafonskog ventilatora; montažu sistema suspenzije treba da vrši proizvođač, njegov serviser ili odgovarajuće kvalifikovane osobe.
13. **NAPOMENA:** Ovaj sistem vešanja ventilatora podržava montažu na plafonu pod uglom od maksimalno 6 stepeni.
14. **NAPOMENA:** Priloženi vijci za nosače su za upotrebu samo na drvenim konstrukcijama. Za konstrukcije koje nisu drvene, MORA se koristiti odgovarajući tip vijaka. Osigurajte korišćenje vijaka koji su prikladni za montažnu površinu i okolinu.
15. **NAPOMENA:** Ako su dva ili više DC plafonskih ventilatora instalirana na jednoj lokaciji, potreban je odvojeni prekidač za svaki plafonski ventilator. To je potrebno kada se daljinski i prijemnik programiraju da se upare.
16. **NAPOMENA:** Nemojte pokretati motor bez instaliranih lopatica!
17. **NAPOMENA:** kada se koristi sa produžnom šipkom, koristite produžni kabl kompleta svetla (J).
18. **NAPOMENA:** Korak 15 instalacije ventilatora, ako nije potrebna lampa (N), postavite donji poklopac (O) na sklop ventilatora. Ako je potrebna lampa (N), instalirajte lampu (N) na sklop ventilatora.

1. **POZNÁMKA:** Pozorne si prečítajte pokyny pre bezpečnú inštaláciu a prevádzku ventilátora.
2. Tento spotrebič môžu používať deti vo veku od 8 rokov a staršie a osoby so zníženými fyzickými, zmyslovými alebo duševnými schopnosťami alebo nedostatkom skúseností a znalostí, ak sú pod dohľadom alebo sú poučené o používaní spotrebiča bezpečným spôsobom a rozumejú súvisiacim nebezpečenstvám. Čistenie a údržbu nesmú vykonávať deti bez dozoru.
3. Deti majú byť pod dozorom, aby sa zabezpečilo, že sa so spotrebičom nebudú hrať.
4. V súlade s miestnymi pravidlami elektroinštalácie musí byť do pevnej elektroinštalácie zabudovaný odpojovač všetkých pólov.
5.  Elektrospotrebiče nevyhadzujte do netriedeného komunálneho odpadu, využite zariadenia na separovaný zber. Informácie o dostupných zberných systémoch získate od miestnej samosprávy. Ak sú elektrické spotrebiče likvidované na skládkach alebo na hromadách, nebezpečné látky môžu prenikať do podzemných vôd a dostať sa do potravinového reťazca, čím môžu poškodiť vaše zdravie a pohodu.
6. Konštrukcia, na ktorú sa má ventilátor namontovať, musí byť schopná uniesť hmotnosť 21 kg.
7. Ventilátor by mal byť namontovaný tak, aby lopatky boli aspoň 2,3 m nad podlahou.
8. Tento ventilátor je vhodný pre vnútorné, vonkajšie a pobrežné oblasti, kde je ventilátor úplne skrytý minimálne 1 stenou. Tento ventilátor nie je vodotesný. Pri inštalácii pod šírým nebom alebo v pobrežnej oblasti musí byť stropný ventilátor umiestnený na mieste chránenom pred vodou, vetrom, prachom a soľou. Vystavenie týmto vplyvom ruší platnosť záruky. Montáž ventilátora v podmienkach, keď je vystavený vode alebo vlhkosti, je nebezpečná a môže zvýšiť riziko poškodenia, poranenia alebo úrazu elektrickým prúdom a ruší záruku.
9. Elektrickú inštaláciu smie vykonávať kvalifikovaný elektrikár s licenciou.
10. **VAROVANIE:** Ak spozorujete nezvyčajné kývanie alebo kmitavý pohyb, stropný ventilátor okamžite prestaňte používať a kontaktujte výrobcu, jeho servisného zástupcu alebo vhodne kvalifikované osoby.
11. Výmenu dielov zariadenia bezpečnostného závesného systému musí vykonať výrobca, jeho servisný zástupca alebo vhodne kvalifikované osoby.
12. Upevňovacie prostriedky na pripevnenie k stropu, ako sú háky alebo iné zariadenia, musia byť pripevnené s dostatočne pevne, aby vydržali 4-násobok hmotnosti stropného ventilátora; montáž závesného systému musí vykonať výrobca, jeho servisný zástupca alebo vhodne kvalifikované osoby.
13. **POZNÁMKA:** Tento závesný systém ventilátora podporuje inštaláciu na strop pod uhlom maximálne 6 stupňov.
14. **POZNÁMKA:** Dodávané konzolové skrutky sú určené len pre drevené konštrukcie. Pre iné ako drevené konštrukcie MUSÍ byť použitý príslušný typ skrutky. Uistite sa, že použité skrutky sú vhodné pre montážny povrch a okolité prostredie.
15. **POZNÁMKA:** Ak sú na jednom mieste nainštalované dva alebo viac jednosmerných stropných ventilátorov, pre každý stropný ventilátor je potrebný izolačný spínač, ktorý je potrebný pri programovaní diaľkového ovládača a prijímača na spoločné párovanie.
16. **POZNÁMKA:** Nespúšťajte motor bez nainštalovaných lopatiek!
17. **POZNÁMKA:** pri použití s predlžovacou spodnou tyčou použite predlžovací kábel pre svetelnú súpravu (J).
18. **POZNÁMKA:** Inštalácia ventilátora krok 15, ak nie je potrebná žiadna žiarovka (N), nainštalujte spodný kryt (O) na zostavu ventilátora. Ak je potrebná žiarovka (N), nainštalujte žiarovku (N) na zostavu ventilátora.

1. **OPOMBA:** Za varno namestitev in delovanje ventilatorja natančno preberite navodila.
2. To napravo lahko uporabljajo otroci, starejši od 8 let, ter osebe z zmanjšanimi fizičnimi, senzoričnimi ali duševnimi zmožnostmi ali s pomanjkanjem izkušenj in znanja, če so pod nadzorom ali so bili poučeni o varni uporabi naprave in razumejo morebitne nevarnosti. Otroci ne smejo izvajati čiščenja in vzdrževanja brez nadzora.
3. Otroke je treba nadzorovati in preprečiti, da se z napravo ne igrajo.
4. V fiksno napeljavo je treba v skladu z lokalnimi predpisi o napeljavi vgraditi stikalo za odklop vseh polov.
5.  Električnih naprav ne odlagajte med nerazvrščene komunalne odpadke, ampak uporabite ločena zbirališča. Za informacije o razpoložljivih sistemih zbiranja odpadkov se obrnite na lokalno upravo. Če se električne naprave odlagajo na odlagališčih ali smetiščih, lahko nevarne snovi iztečejo v podtalnico in pridejo v prehranjevalno verigo ter škodujejo vašemu zdravju in dobremu počutju.
6. Konstrukcija, na katero je nameščen ventilator, mora biti sposobna prenesti težo 21 kg.
7. Ventilator mora biti nameščen tako, da so lopatice najmanj 2,3 m nad tlemi.
8. Ta ventilator je primeren za notranja, zunanja in obalna območja, kjer je v celoti pokrit z najmanj eno steno. Ta ventilator ni vodoodporen. Če je stropni ventilator nameščen na prostem ali na obalnem območju, ga je treba postaviti na mesto, zaščiteno pred vodo, vetrom, prahom in soljo. Izpostavljenost tem elementom razveljavi garancijo. Namestitev ventilatorja na mesto, kjer je izpostavljen vodi ali vlagi, je nevarna in lahko poveča tveganje poškodb, telesnih poškodb ali električnega udara, zaradi česar preneha veljati garancija.
9. Električno napeljavo naj izvede usposobljen električar z licenco.
10. **OPOZORILO:** Če opazite nenavadno nihanje ali nagibanje, takoj prenehajte uporabljati stropni ventilator in se obrnite na proizvajalca, njegovega serviserja ali ustrezno usposobljeno osebo.
11. Zamenjavo delov naprave sistema varnostnega vzmetenja opravi proizvajalec, njegov serviser ali ustrezno usposobljene osebe.
12. Sredstva za pritrditev na strop, kot so kavliji ali druge naprave, morajo biti pritrjena dovolj močno, da prenesejo štirikratno težo stropnega ventilatorja; da namestitev sistema za obešanje opravi proizvajalec, njegov servisni zastopnik ali ustrezno usposobljene osebe.
13. **OPOMBA:** Ta sistem za obešanje ventilatorjev omogoča namestitev pod kotom največ 6 stopinj.
14. **OPOMBA:** Priloženi vijaki nosilca so namenjeni samo za uporabo z lesenimi konstrukcijami. Za konstrukcije, ki niso lesene, MORATE uporabiti ustrezen tip vijaka. Prepričajte se, da so uporabljeni vijaki primerni za montažno površino in okolico.
15. **OPOMBA:** Če sta na enem mestu nameščena dva ali več stropnih ventilatorjev z enosmernim tokom, je za vsak stropni ventilator potrebno izolacijsko stikalo, ki je potrebno pri programiranju daljinskega upravljalnika in sprejemnika za združevanje.
16. **OPOMBA:** Ne zaganjajte motorja brez nameščenih lopatic!
17. **OPOMBA:** pri uporabi s podaljševalno palico uporabite podaljševalni kabel kompleta luči (J).
18. **OPOMBA:** Korak namestitve ventilatorja 15: če luč (N) ni potrebna, namestite spodnji pokrov (O) na sklop ventilatorja. Če potrebujete luč (N), namestite žarnico (N) na sklop ventilatorja.

1. **NOTA:** Lea atentamente las instrucciones para una instalación y una operación seguras del ventilador.
2. Este aparato puede ser utilizado por niños a partir de los 8 años o personas con discapacidades físicas, sensoriales o mentales, o que no cuenten con suficiente experiencia o conocimientos, si son supervisados o han sido instruidos en el uso apropiado y seguro del aparato y entienden los peligros que acarrea. Las tareas de limpieza y mantenimiento no podrán ser realizadas por niños sin la debida supervisión.
3. Se deberá vigilar a los niños para asegurarse de que no juegan con el aparato.
4. De conformidad con el reglamento local sobre cableados, se deberá incorporar un interruptor de desconexión onnipolar en el cableado fijo.
5.  No deseche los aparatos eléctricos como desechos sin clasificar. Utilice los puntos de recogida selectiva o centros de reciclaje designados para este propósito. Póngase en contacto con las autoridades locales para que le informen sobre los sistemas de recogida disponibles. De acabar en los vertederos o basureros, los aparatos eléctricos pueden desprender sustancias nocivas que podrían contaminar las capas freáticas y entrar en la cadena alimenticia, con el consecuente peligro para la salud y el bienestar.
6. La estructura a la que el ventilador debe montarse debe ser capaz de soportar 21 kg de peso.
7. El ventilador deberá montarse de tal manera que las aspas estén, como mínimo, a 2,3 m del suelo.
8. Este ventilador es apropiado para áreas de interior, al aire libre y litorales donde esté totalmente cubierto por un mínimo de 1 pared. Este ventilador no es resistente al agua. Cuando instale en un lugar al aire libre o en el litoral, el ventilador de techo debe ubicarse en un lugar protegido del agua, el viento, el polvo y la sal. La exposición a estos elementos anulará la garantía. Montar el ventilador en un lugar donde esté expuesto al agua o la humedad es peligroso y puede aumentar el riesgo de daños, lesiones o choques eléctricos, invalidando así la garantía.
9. La instalación eléctrica debería efectuarla un electricista acreditado.
10. **ADVERTENCIA:** Si se observara un movimiento inusual de oscilación o bamboleo, deje de usar el ventilador de techo inmediatamente y póngase en contacto con el fabricante, su agente de servicios o personas debidamente cualificadas.
11. La sustitución de las piezas del sistema de suspensión de seguridad deberá llevarla a cabo el fabricante, su servicio técnico o personas debidamente cualificadas.
12. Los elementos para sujetarlo al techo, como ganchos o similares, deberán fijarse con suficiente firmeza para soportar 4 veces el peso del ventilador de techo. El montaje del sistema de suspensión deberá efectuarlo el fabricante, su servicio técnico o personas debidamente cualificadas.
13. **NOTA:** Este ventilador con sistema colgante puede ser instalado en un techo con una inclinación máxima de 6 grados.
14. **NOTA:** Los tornillos del soporte suministrados solo deben usarse con estructuras de madera. Para estructuras diferentes a la madera, DEBERÁ utilizarse el tipo de tornillo adecuado. Asegúrese de que los tornillos sean los apropiados para la superficie de montaje y su alrededor.
15. **NOTA:** Si hay dos o más ventiladores de techo CC instalados en una sola ubicación, se requerirá un interruptor de aislamiento para cada ventilador de techo para programar el emparejamiento del mando a distancia y el receptor.
16. **NOTA:** ¡No haga funcionar el motor sin las aspas instaladas!
17. **NOTA:** Cuando se use con la tija de extensión, use el cable de extensión de la lámpara (J).
18. **NOTA:** Paso 15 de instalación del ventilador: si no requiere la lámpara (N), instale el embellecedor inferior (O) al ventilador. Si requiere la lámpara (N), instale la lámpara (N) al ventilador..



1. **OBS:** Läs instruktionerna noggrant för säker installation och användning av fläkten.
2. Denna apparat kan användas av barn från 8 år och äldre och personer med nedsatt fysisk, sensorisk eller mental förmåga eller brist på erfarenhet och kunskap om de hålls under uppsikt eller får anvisningar om säker användning av apparaten och de förstår de risker som användningen medför. Rengöring och underhåll får inte utföras av barn utan tillsyn.
3. Barn bör hållas under uppsikt för att säkerställa att de inte leker med apparaten.
4. En allpolig fränkopplingsbrytare måste införlivas i fasta ledningar i enlighet med lokala regler för elledningar.
5.  Kassera inte elektriska apparater som osorterat kommunalt avfall. Använd separata insamlingsanläggningar. Kontakta lokala myndigheter för information om tillgängliga insamlingssystem. Om elektriska apparater bortskaffas i deponier eller soptippar kan farliga ämnen läcka ut i grundvattnet, komma in i näringskedjan och bli skadligt för din hälsa och ditt välbefinnande.
6. Den struktur på vilken fläkten ska monteras måste kunna stödja en vikt på 21 kg.
7. Fläkten ska monteras så att bladen är minst 2,3 m över golvet.
8. Denna fläkt är lämplig för inomhus-, utomhus- och kustområden där fläkten är helt täckt med minst 1 vägg. Denna fläkt är inte vattentät. När den installeras i ett utomhus- eller kustområde måste takfläkten placeras på en plats där den är skyddad mot vatten, vind, damm och salt. Exponering för dessa element kommer att ogiltigförklara garantin. Montering av fläkten i en situation där den utsätts för vatten eller fukt är farlig och kan öka risken för skador, personskador eller elektriska stötar och kommer att ogiltigförklara garantin.
9. Elektrisk installation ska utföras av en behörig licensierad elektriker
10. **WARNING:** Om du ser ovanlig vinglande eller svängande rörelse ska du omedelbart sluta använda takfläkten och kontakta tillverkaren, dess serviceagent eller personer med lämpliga kvalifikationer.
11. Utbyte av delar av anordningen för säkerhetsupphängningssystemet ska utföras av tillverkaren, dess serviceagent eller personer med lämpliga kvalifikationer.
12. Fästeanordningen för festsättning i taket, t.ex. krokarna eller andra anordningar, ska vara festsatta tillräckligt stadigt för att klara 4 gånger takfläktens vikt. Upphängningssystemet ska monteras av tillverkaren, dess serviceagent eller personer med lämpliga kvalifikationer.
13. **OBS:** Detta upphängningssystem för fläkten stöder takinstallation med en maximal vinkel på 6 grader.
14. **OBS:** De medföljande fästskruvorna är endast avsedda för användning med trästrukturer. För strukturer i andra material än trä MÅSTE lämplig skruvtyp användas. Se till att skruvarna som används är lämpliga för monteringsytan och för omgivningen.
15. **OBS:** Om det finns två eller flera likströmsfläktar installerade på en plats krävs en isoleringsbrytare för varje takfläkt. Detta krävs vid programmering av fjärrkontrollen och mottagaren för att para ihop dem.
16. **OBS:** Låt inte motorn köra utan att ha bladen monterade!
17. **OBS:** Vid användning med förlängningsstång, använd lampkitets förlängningskabel (J).
18. **OBS:** Fläktinstallation steg 15: Om ingen lampa (N) krävs, montera bottenkåpan (O) i fläktenheten. Om lampa (N) krävs, montera lampan (N) i fläktenheten.

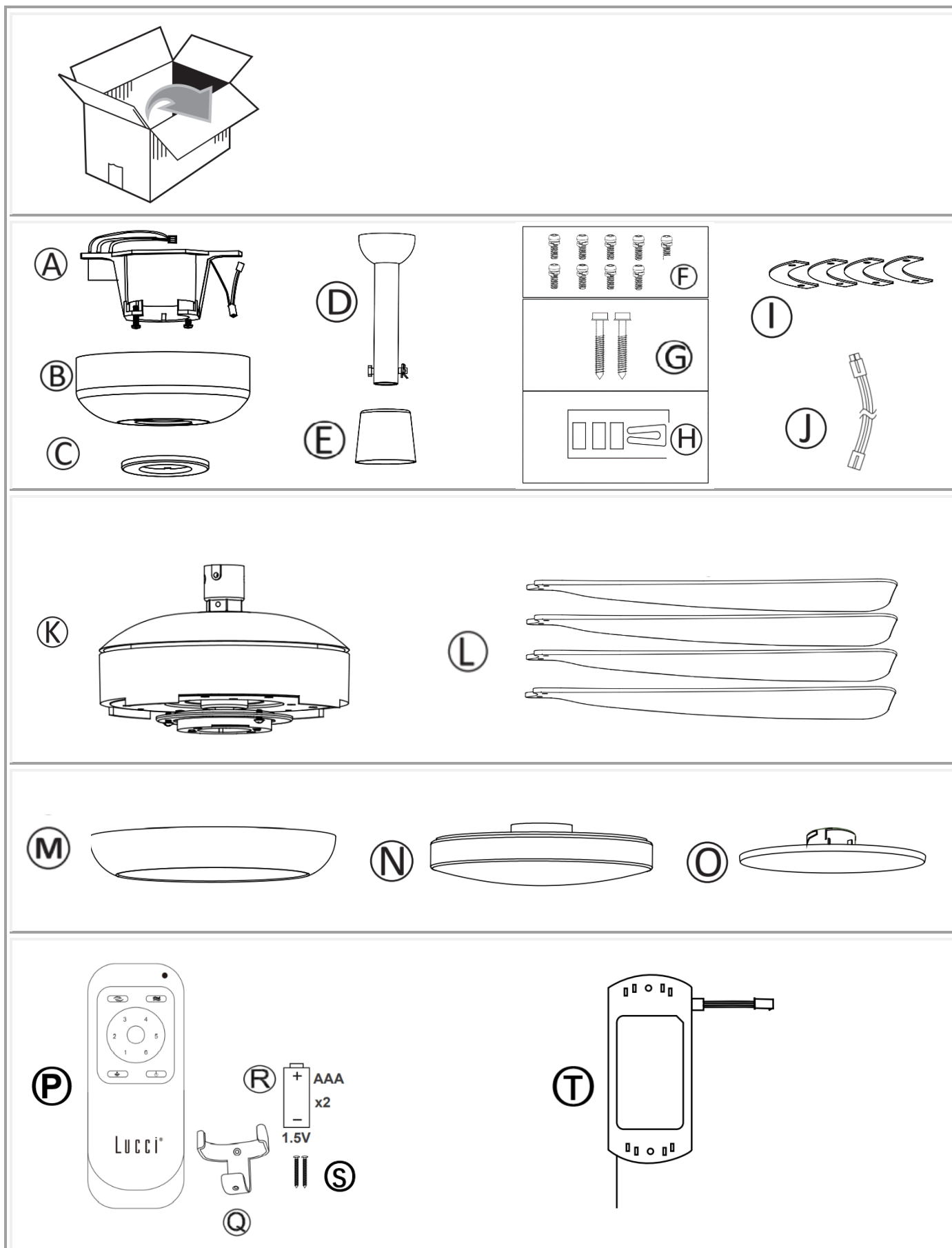

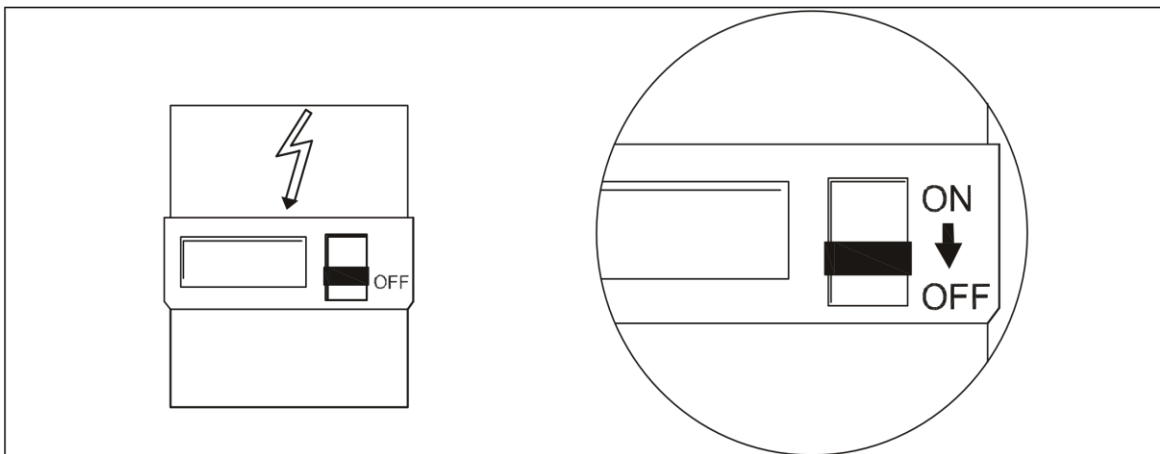
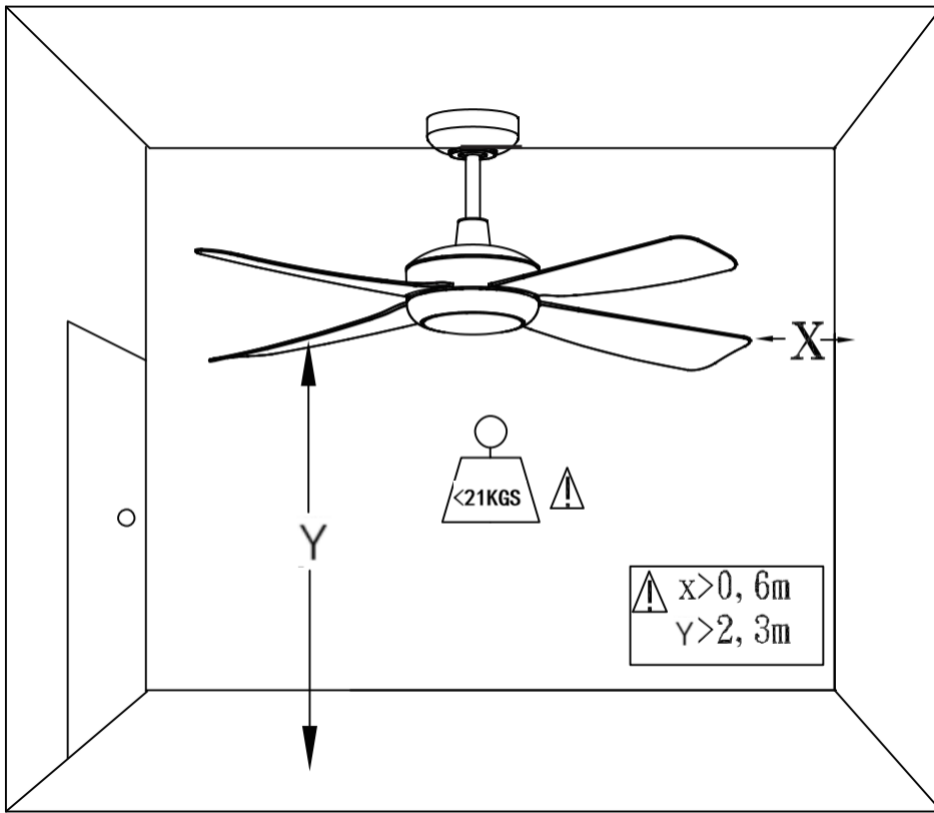

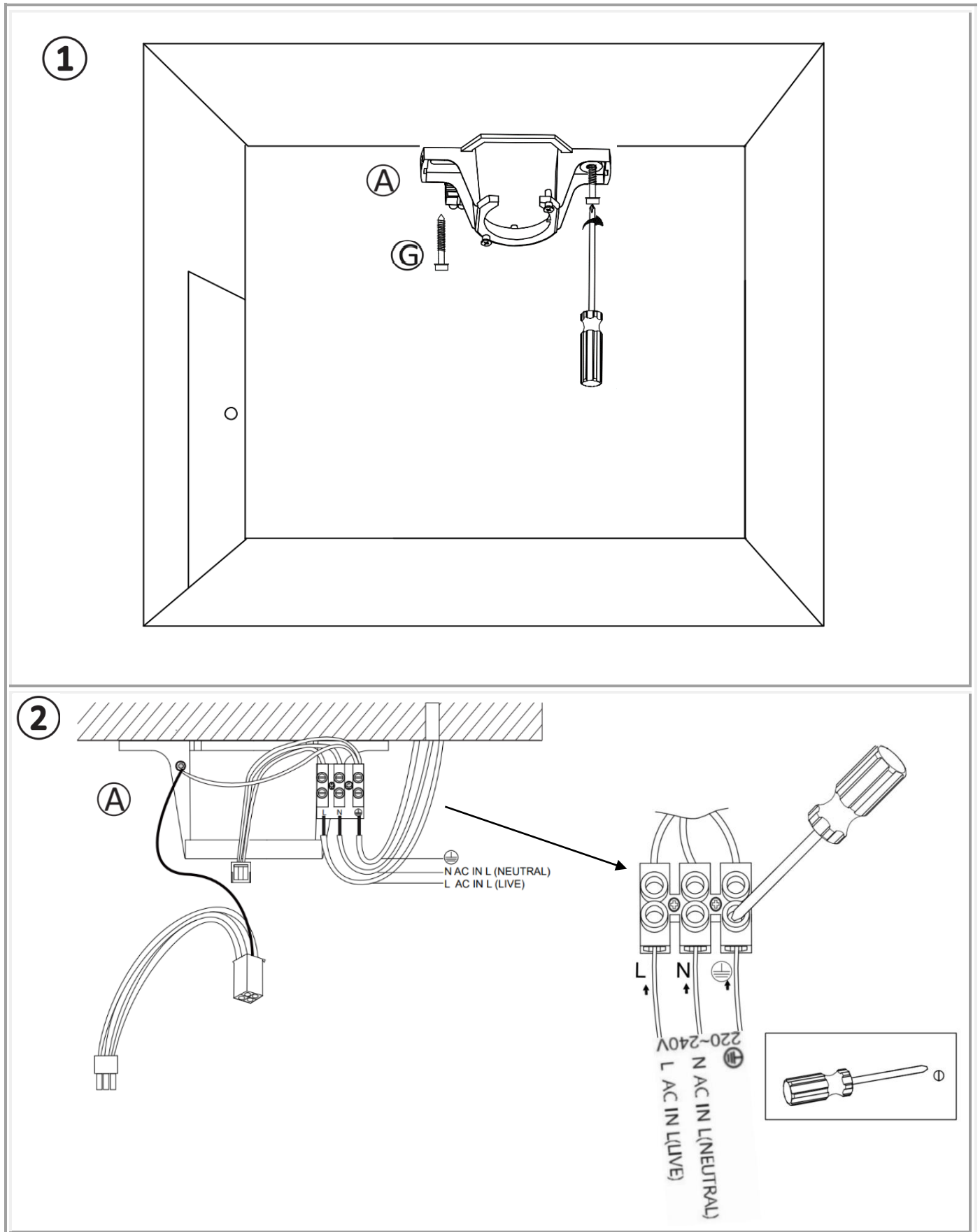

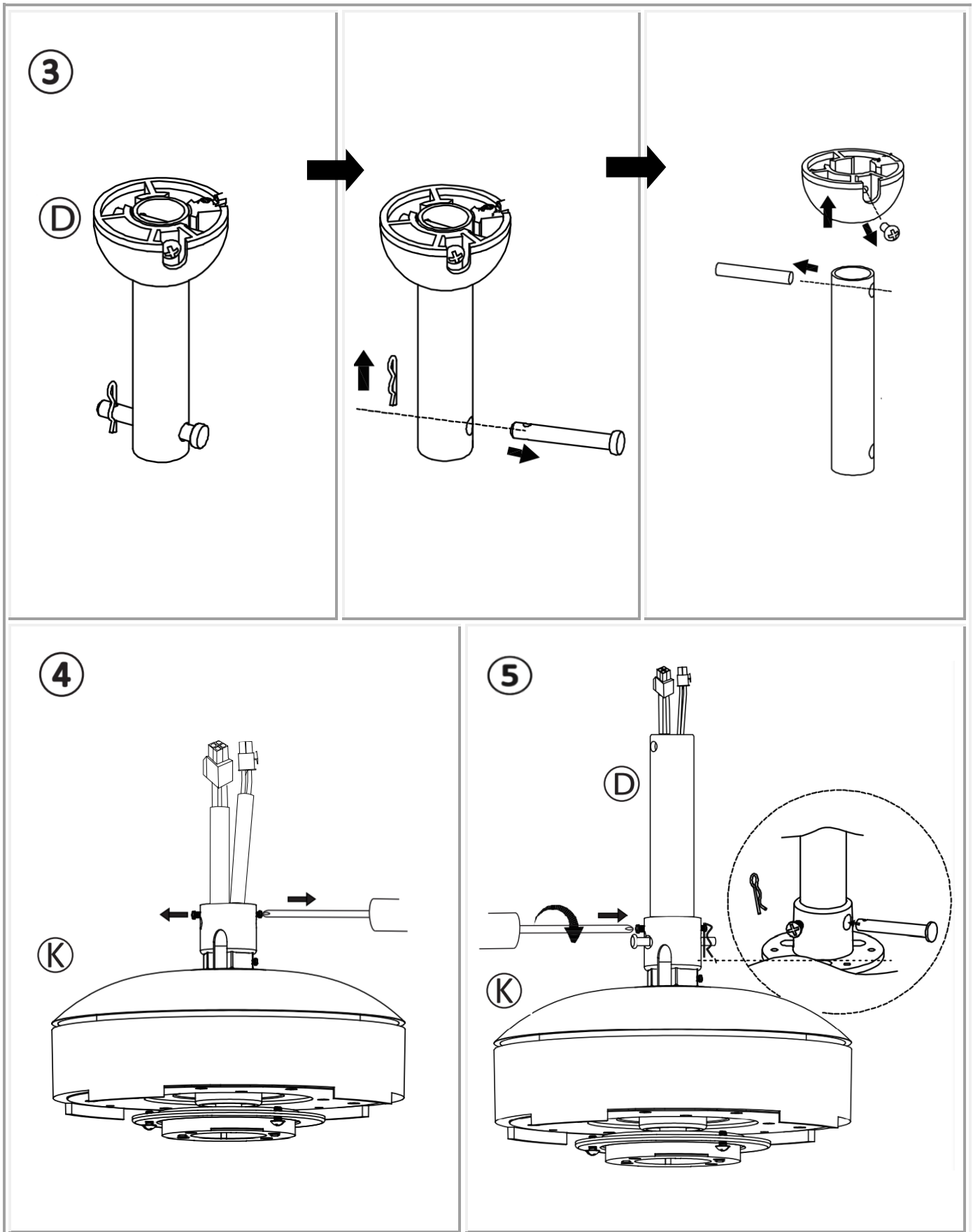

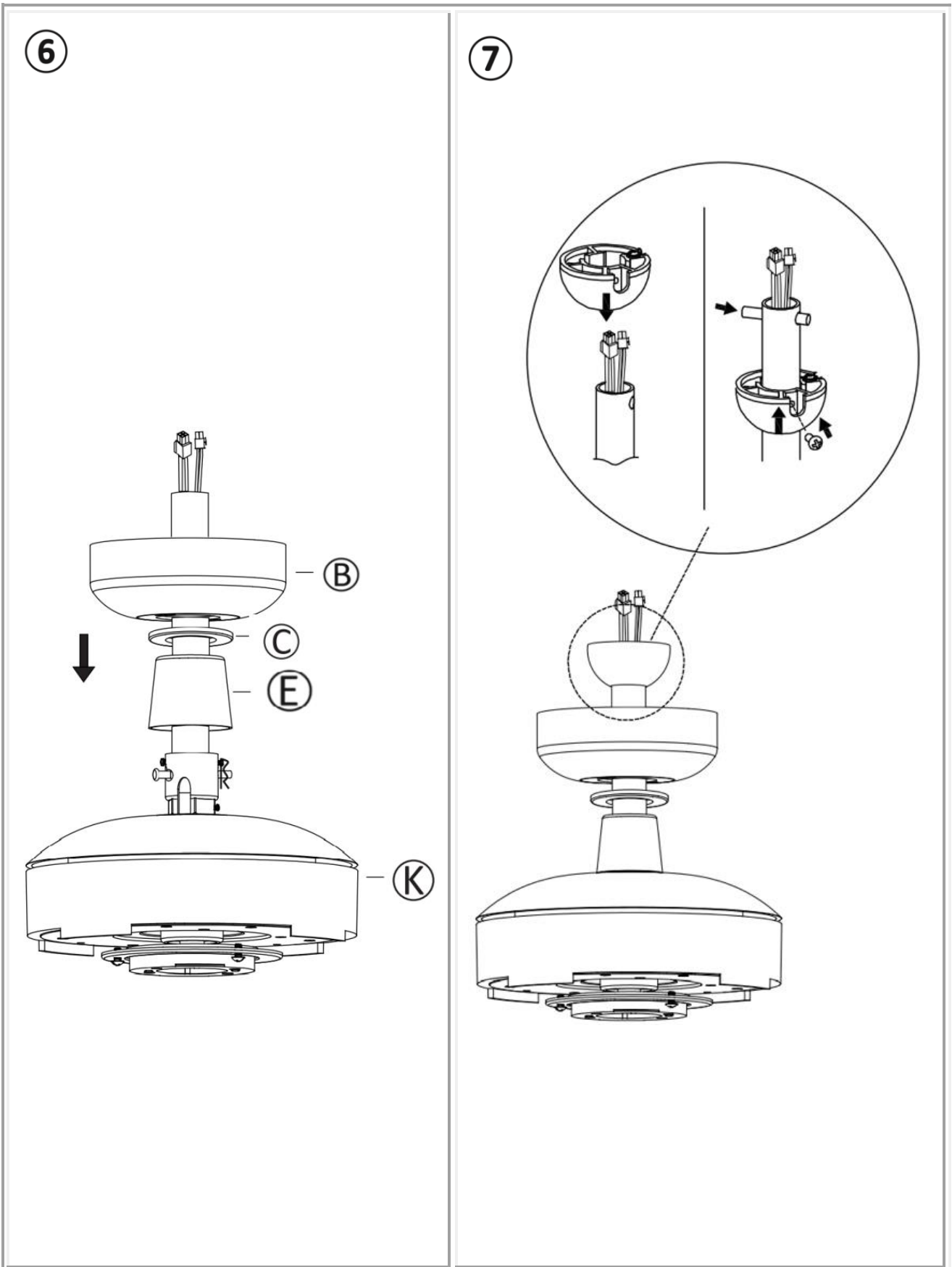

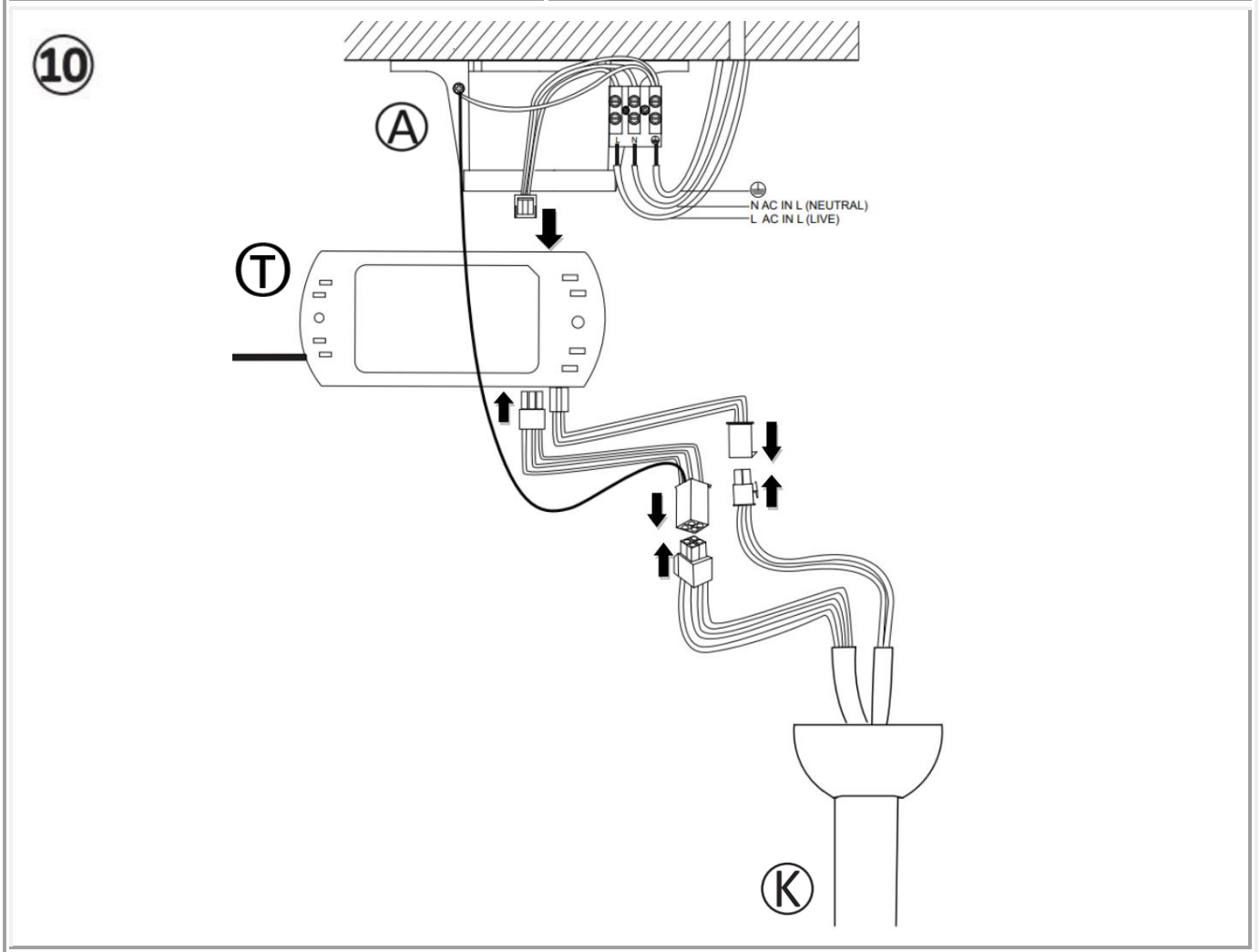
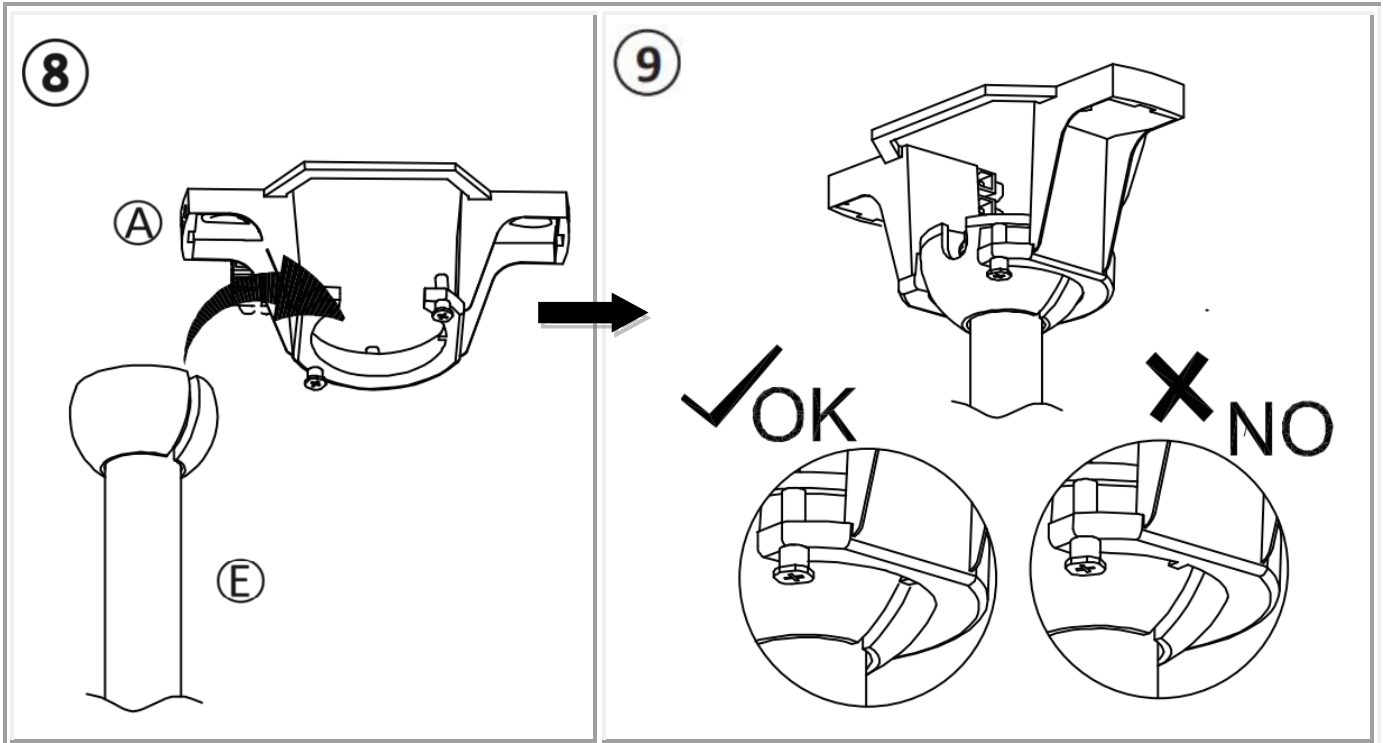

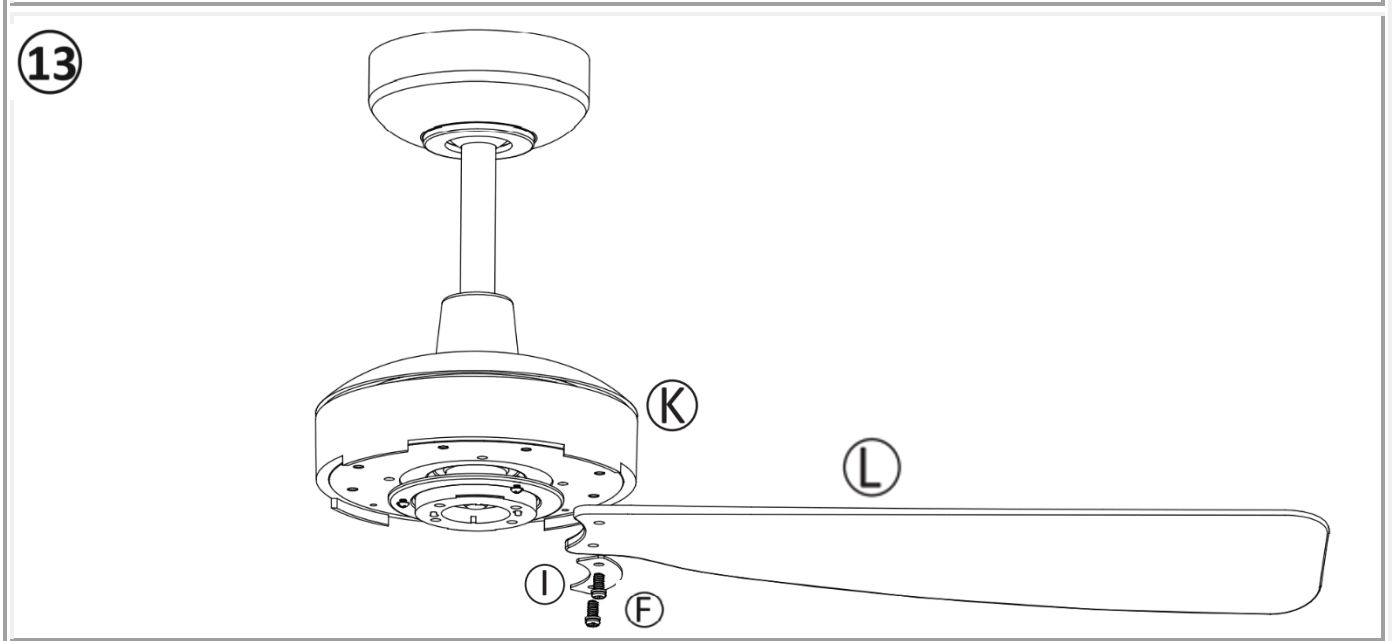
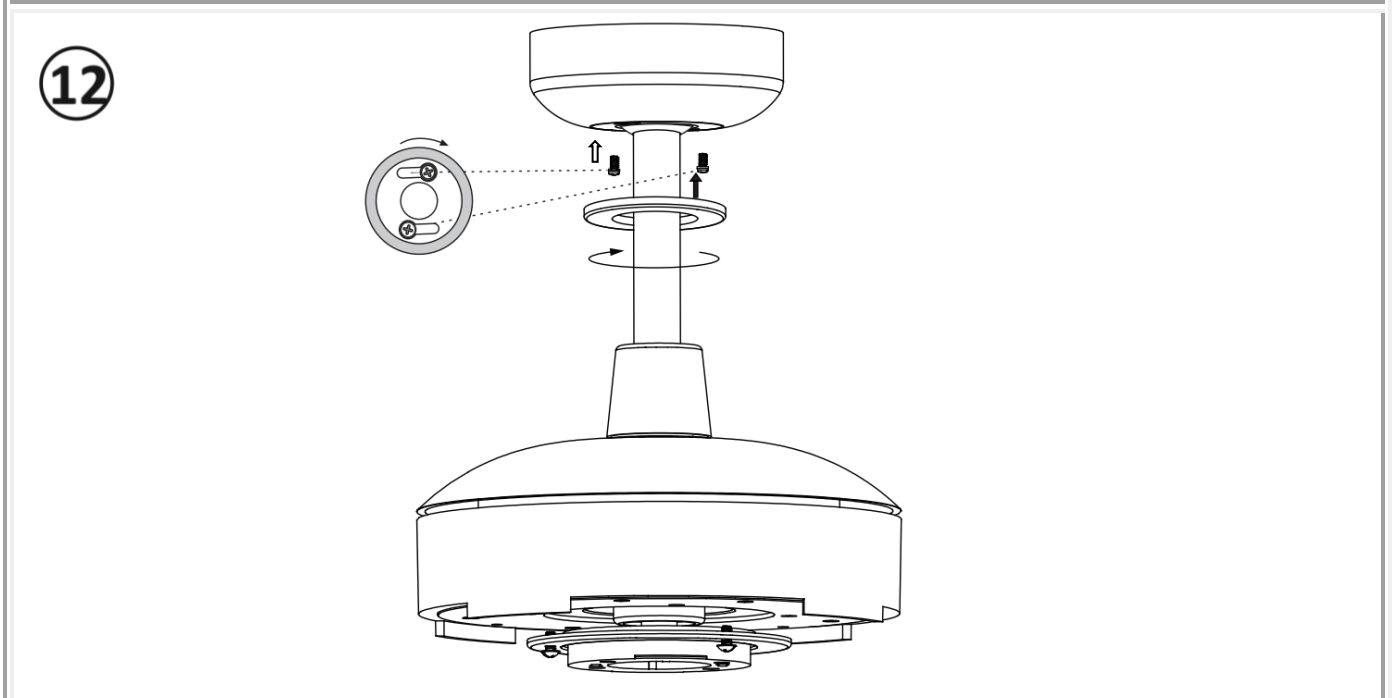
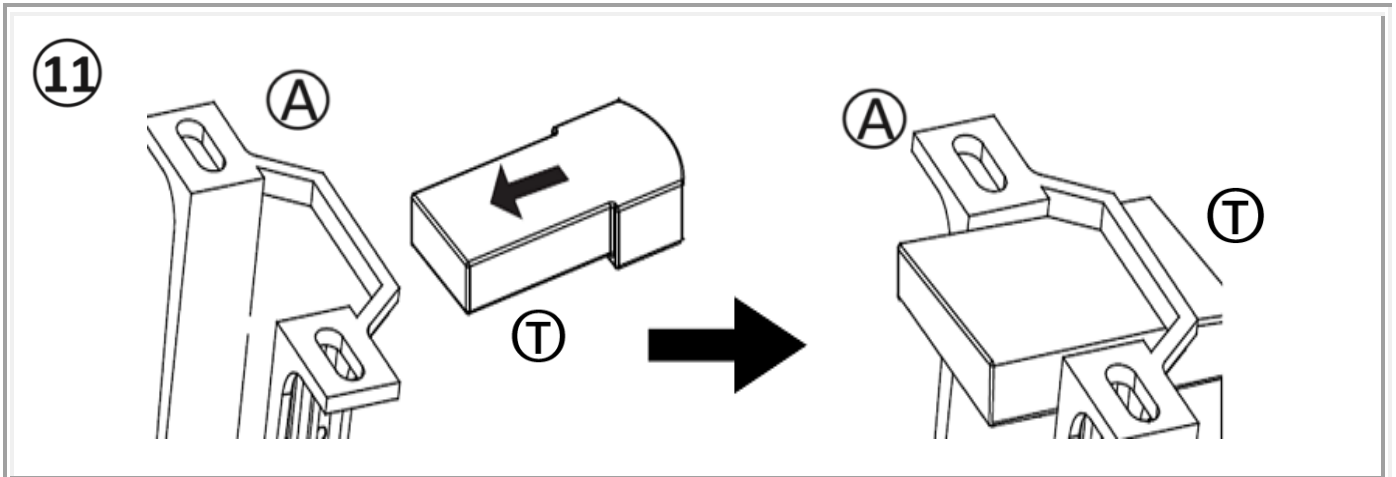



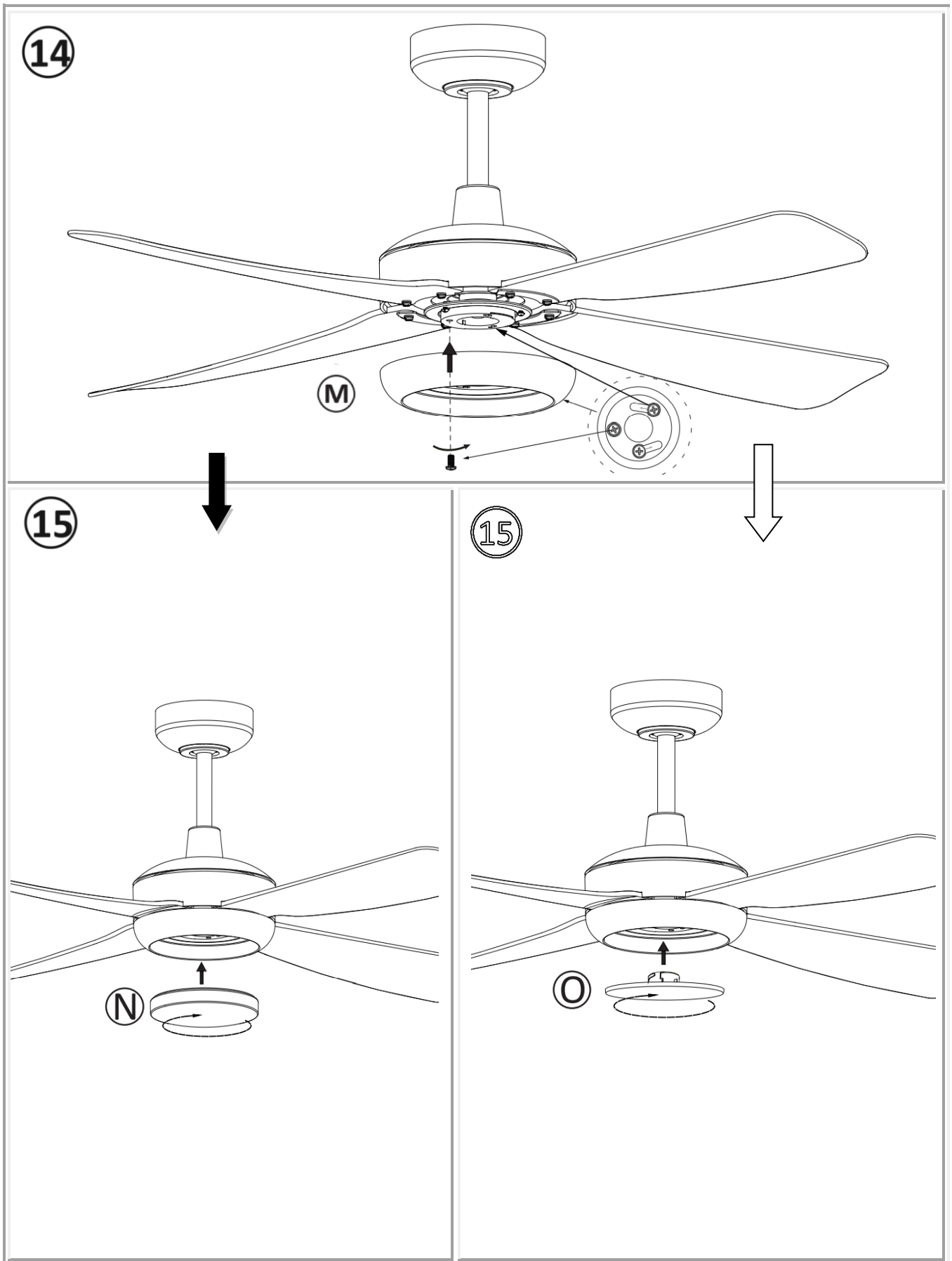

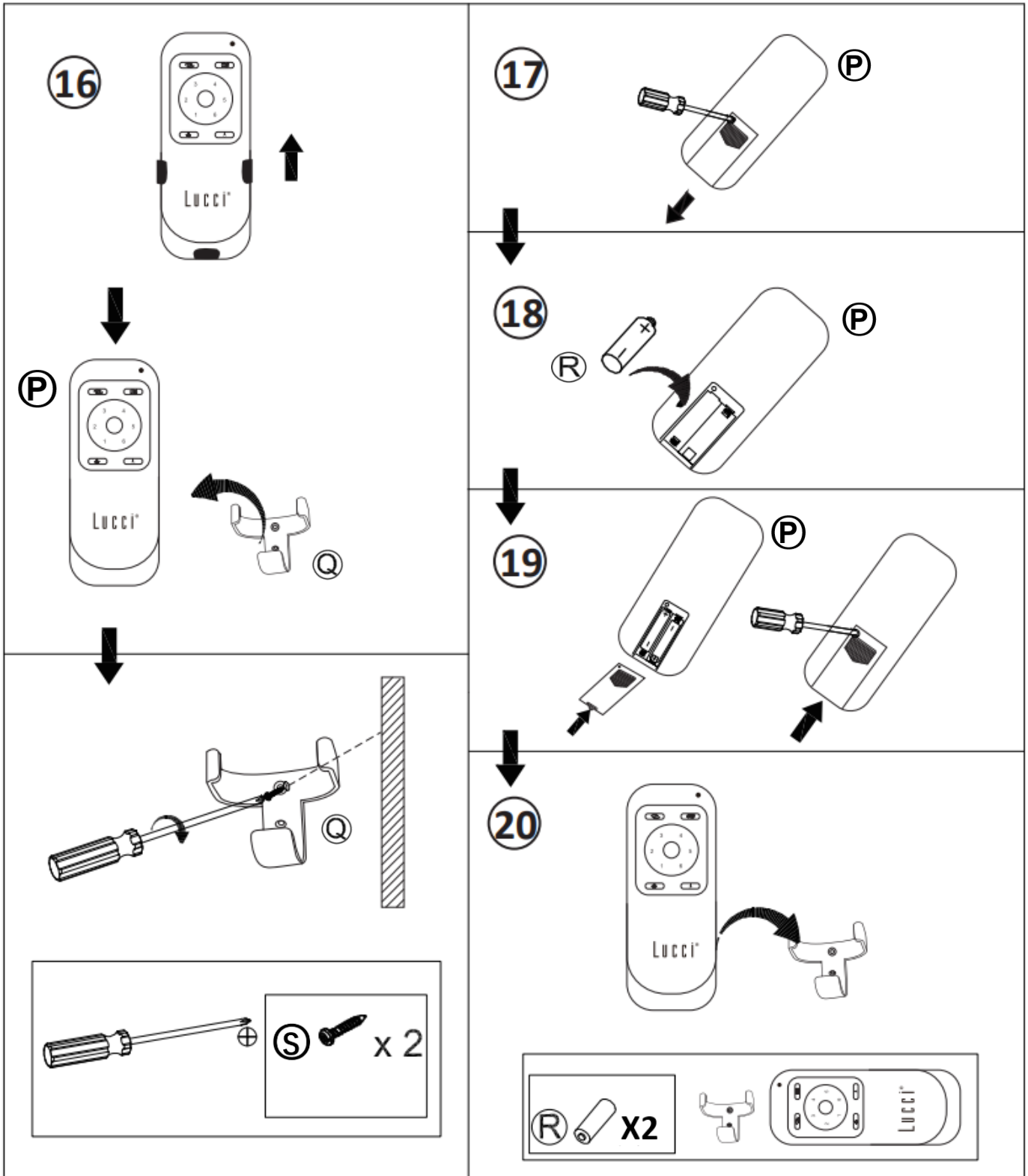

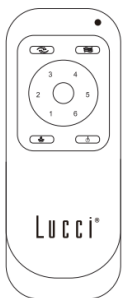
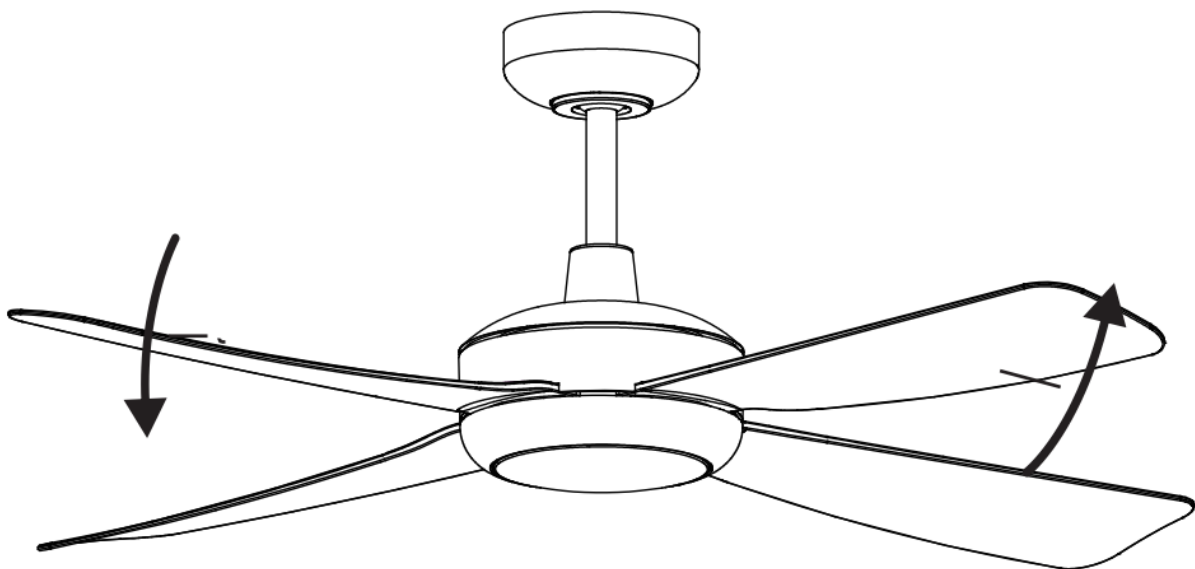
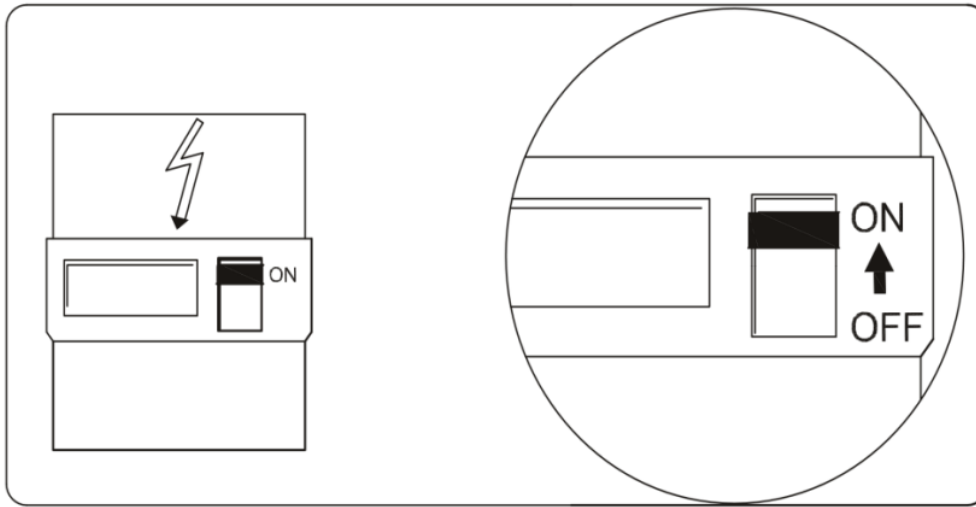



**ЗАБЕЛЕЖКА:** Дистанционното и приемникът трябва да бъдат сдвоени след монтажа на таванния вентилатор.

### **СВЪРЗВАНЕ НА ДИСТАНЦИОННО И ПРИЕМНИК – КОГАТО 1 DC ТАВАНЕН ВЕНТИЛАТОР Е ИНСТАЛИРАН НА ЕДНО МЕСТОПОЛОЖЕНИЕ**

**ЗАБЕЛЕЖКА:** Уверете се, че сте инсталирали еднополюсен прекъсвач за изключване във фиксираното окабеляване за вентилатора.

**ЗАБЕЛЕЖКА:** Уверете се, че захранването на приемника е **ВКЛЮЧЕНО**, преди да сдвоите дистанционното с приемника.

- **ИЗКЛЮЧЕТЕ** мрежовото захранване на вентилатора чрез стенен превключвател за включване/изключване.
- Поставете батериите в дистанционното управление. Моля, уверете се, че полярността на батерията е правилна.
- Включете захранването на приемника.
- Натиснете и задръжте бутона  на дистанционното управление за 3-5 секунди в рамките на 30 секунди след включване на захранването към приемника на таванния вентилатор.
- Ще се чуе известие „бип“ от приемника, за да покаже, че процесът на сдвояване е успешен.
- Включете вентилатора и променете скоростта на таванния вентилатор чрез дистанционното управление, за да проверите работата и успешното свързване.
- Ако сдвояването е било неуспешно, повторете този набор от стъпки отново.

### **СВЪРЗВАНЕ НА ДИСТАНЦИОННО И ПРИЕМНИК – КОГАТО 2 ИЛИ ПОВЕЧЕ DC ТАВАННИ ВЕНТИЛАТОРИ СА ИНСТАЛИРАНИ НА ЕДНО МЕСТОПОЛОЖЕНИЕ**

**ЗАБЕЛЕЖКА:** Уверете се, че сте инсталирали еднополюсен прекъсвач за изключване във фиксираното окабеляване за всеки вентилатор.

- Ако искате да управлявате 2 или повече таванни вентилатори с едно дистанционно, направете както е обяснено в нормалния процес на сдвояване, но се уверете, че всички стенни превключватели на таванните вентилатори са включени.
- Ако искате да ги управлявате с отделни дистанционни, направете както е обяснено в нормалния процес на сдвояване, но се уверете, че стенните превключватели на другите таванни вентилатори са изключени. След като първият вентилатор е сдвоен, изключете стенния превключвател и продължете нормалния процес на сдвояване със следващия вентилатор.

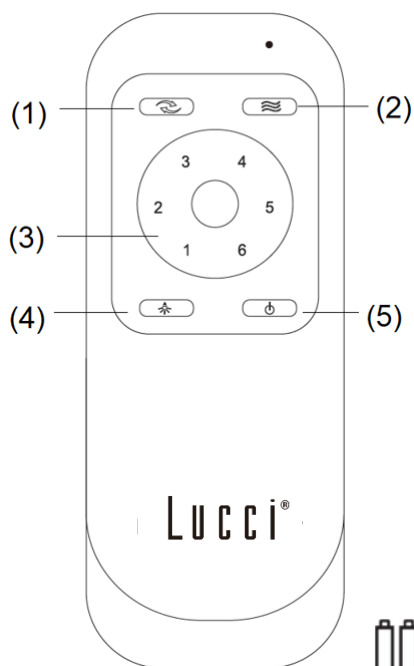

- (1) О б р а т н о управление
- (2) Е стествен вятър (автоматичен цикъл на скоростта на вентилатора между 1 и 6 скорости)
- (3) К онтрол на скоростта
- (4) В ключване/изключване на светлината
- (5) В ключване/изключване на вентилатора
- (6) 1,5V AAA батерия x 2 бр. (включени)



3-стъпково  
затъмняване

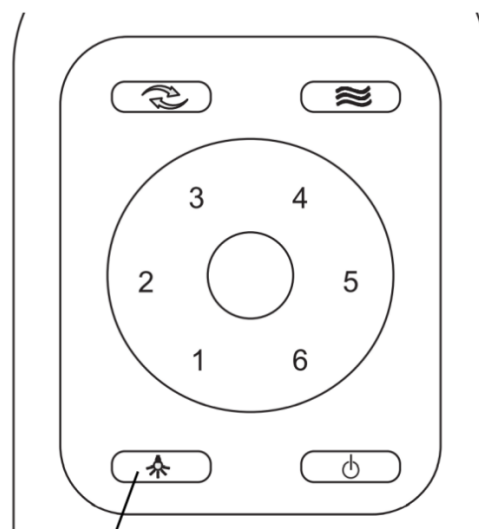

- 100% яркост
- 50% яркост
- 15% яркост
- OFF (ИЗКЛ.)

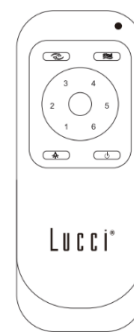

Дистанционното има функция за памет. Ако вентилаторът или светлината бъдат изключени от изолиращия превключвател, той ще запомни и възстанови последното състояние при следващото включване.

### **РЕМОНТ НА ДИСТАНЦИОННОТО И ПРИЕМНИКЪТ СВЪРЗВАНЕ – КОГАТО Е ИНСТАЛИРАН 1 ТАВАНЕН ВЕНТИЛАТОР**

- Ако дистанционното и приемникът загубят контрол след инсталиране или по време на употреба, удвояването на дистанционното и приемника трябва да бъде поправено.
- По-долу са работните симптоми и стъпките за ремонт на удвояването на дистанционното и приемника.

#### **СИМПТОМИ:**

- Загуба на контрол - Вентилаторът работи само с висока скорост след инсталиране.

- Загуба на контрол - Няма функция за обратен ход след инсталиране
- Загуба на контрол - Дистанционното не може да комуникира с приемника

#### **Стъпки за ремонт:**

- Изключете основното захранване на таванния вентилатор за 30 секунди.
- Включете основното захранване на таванния вентилатор. Следвайте същия процес, както е описано в раздела „Сдвояване на дистанционно и приемник“, за да поправите сдвояването.
- Включете и изберете различната скорост на таванния вентилатор, за да проверите работата на вентилатора.

## С Л Е Д М О Н Т А Ж А

### **КЛАТЕНЕ:**

**ЗАБЕЛЕЖКА:** таванните вентилатори са склонни да се движат по време на работа поради факта, че са монтирани върху гумена втулка. Ако вентилаторът е монтиран неподвижно към тавана, това би причинило прекомерни вибрации. Движение от няколко сантиметра е напълно приемливо и НЕ предполага никакъв проблем.

**ЗА НАМАЛЯВАНЕ НА КЛАТЕНЕТО НА ВЕНТИЛАТОРА:** Моля, проверете дали всички винтове, които фиксират монтажната скоба и долния прът, са закрепени.

**КОМПЛЕКТ ЗА БАЛАНСИРАНЕ:** Осигурен е комплект за балансиране за балансирането на таванния вентилатор при първоначален монтаж. Моля, вижте инструкциите как да използвате комплекта за балансиране. Комплектът за балансиране може да се използва за подпомагане на повторното балансиране, ако вентилаторът на тавана отново стане небалансиран. Съхранявайте комплекта за балансиране след инсталиране за бъдеща употреба, ако е необходимо.

**ШУМ:** Когато е тихо (особено през нощта) може да чуете от време на време малки шумове. Леки колебания на мощността и честотни сигнали, насложени в електричеството за управление на топла вода извън пиковите натоварвания, могат да доведат до промяна в шума на двигателя на вентилатора. Това е нормално. Моля, оставете 24-часов период на „установяване“, повечето шумове, свързани с нов вентилатор, изчезват през това време.

Моля, имайте предвид, че това не е повреда на продукта и поради това не се покрива от гаранцията – всички електрически двигатели се чуват до известна степен.

## Г Р И Ж А И П О Ч И С Т В А Н Е

**ЗАБЕЛЕЖКА:** Винаги изключвайте захранването от мрежовия превключвател, преди да извършите каквато и да е поддръжка или да се опитате да почистите вентилатора.

- На всеки 6 месеца периодичното почистване на вашия таванен вентилатор е единствената необходима поддръжка. Използвайте мека четка или кърпа без власинки, за да избегнете надраскване на боята. Моля, изключете електричеството, когато го правите.
- Не накисвайте или потапяйте таванния вентилатор във вода или други течности. Това може да повреди двигателя или перките и да създаде възможност за токов удар.
- Уверете се, че вентилаторът не влиза в контакт с никакви органични разтворители или почистващи препарати.
- За да почистите перката на вентилатора, извършете само с влажна чиста кърпа, БЕЗ органични разтворители или почистващи препарати.
- Двигателят има постоянно смазан сачмен лагер, така че няма нужда от масло.

**ПРЕДПАЗНИ МЕРКИ ЗА БАТЕРИЯТА**

- **ПРЕДУПРЕЖДЕНИЕ** – Дръжте новите и използвани батерии далеч от деца.
- **ВНИМАНИЕ** – Не поглъщайте батерията – опасност от химическо изгаряне.
- Винаги използвайте 2 x AAA батерии с това дистанционно управление на таванния вентилатор.
- Уверете се, че батериите са поставени с правилната полярност.
- За да предотвратите погрешна работа по време на поставяне или смяна на батерията, този таванен вентилатор трябва да бъде изключен от захранващата мрежа.
- Извадете батериите от продукта, когато не се използва за дълъг период от време.
- Батериите трябва да бъдат извадени от дистанционния предавател, преди да бъде изхвърлен.
- Изхвърлете изтощените батерии незабавно и безопасно (за да не могат да бъдат извадени от деца). Батериите все още могат да бъдат опасни. Свържете се с местния съвет за безопасно изхвърляне на батерията.
- Редовно проверявайте продукта и се уверявайте, че капакът на кутията за батерии е правилно закрепен. Ако отделението за батерии не се затваря добре, спрете да използвате продукта и го дръжте далеч от деца.
- Ако смятате, че батериите може да са погълнати или поставени в която и да е част от тялото, незабавно потърсете медицинска помощ. Ако подозирате, че детето ви е глътнало или поставило батерия, обадете се на спешния номер на вашата страна, ако сте в Европа, за бърз експертен съвет.
- Течове на батерията: Батерията съдържа химикали и трябва да се третира както всеки химикал. Вземете предпазни мерки при работа с изтекли химикали от батерии. Химикалите на батериите не трябва да се поставят близо до очите или да се поглъщат. Обадете се на номера за спешни случаи на вашата страна, ако сте в Европа за бърз експертен съвет.

**ТЕХНИЧЕСКА ИНФОРМАЦИЯ**

Вентилатор	42" и 48" и 52" DC вентилатор - SLIPSTREAM
Модели вентилатори	SLIPSTREAM-42"- 4B WH, SLIPSTREAM-42"- 4B BLK, SLIPSTREAM-48"- 4B WH, SLIPSTREAM-48"- 4B BLK, SLIPSTREAM-52"- 4B WH, SLIPSTREAM-52"- 4B BLK / SKU#213302, SKU#213303, SKU#213304, SKU#213305, SKU#213306, SKU#213307
Номинално напрежение	220-240V~ 50Hz
Номинална мощност (двигател)	42" Slipstream - 22W / 48" и 52" Slipstream - 26W
Източник на светлина	Този продукт съдържа източник на светлина от клас на енергийна ефективност < F >
Номинална мощност (лампа)	GX53 (SKU#121354 / SKU#121359), Макс.12W (SKU#121354 включен)
Батерия за дистанционно	2 x AAA (включени)
Тегло	4.65кг– 42" Slipstream/ 4.96кг– 48" Slipstream/ 5.18кг-52" Slipstream
Размери на сенника	В: 51 мм Диаметър: 138 мм

**ГАРАНЦИОННА ИНФОРМАЦИЯ**

**В ЕВРОПА** – Ако сте европейски клиент, моля, свържете се с търговския обект, от който е закупен вентилаторът, за гаранционно обслужване.

**注意：**安装吊扇后,在使用之前，需要对遥控器和接收器进行配对。

#### **遥控器和接收器配对 - 在一处地点只安装 1 台 DC 吊扇时**

**注意：**确保您已在风扇的固定线路中安装了一个单极断电开关。

**注意：**在将遥控器与接收器配对前，确保接收器的电源是接通的。

- 通过墙壁开关关闭风扇主电源。
- 为遥控器安装电池。请确保电池正负极方向正确。
- 打开电源，电进入风扇的接收器。
- 电源打开，电进入风扇的接收器30秒内，长按遥控器上的按钮3-5秒。
- 将听到接收器发出“哔”的一声提示音，表示风扇配对成功。
- 打开风扇，并通过遥控器改变风速，检查运作情况以及配对是否成功。
- 如果配对不成功，请重复上述步骤。

#### **遥控器和接收器配对 - 在一处地点安装 2 台或更多 DC 吊扇时**

**注意：**确保您已在每台风扇的固定线路中安装了一个单极断电开关。

- 如果希望使用同一遥控器控制2台或2台以上吊扇时，请按照正常配对过程中的解释进行操作，但要确保所有风扇的壁控开关都是打开的状态。
- 如果你想用单独的遥控器来控制对应的风扇，请按照正常配对过程中的解释进行操作，但要确保其他风扇的墙壁开关是关闭的，在第一台风扇配对后，关闭墙壁开关，继续对下一台风扇进行正常的配对过程。



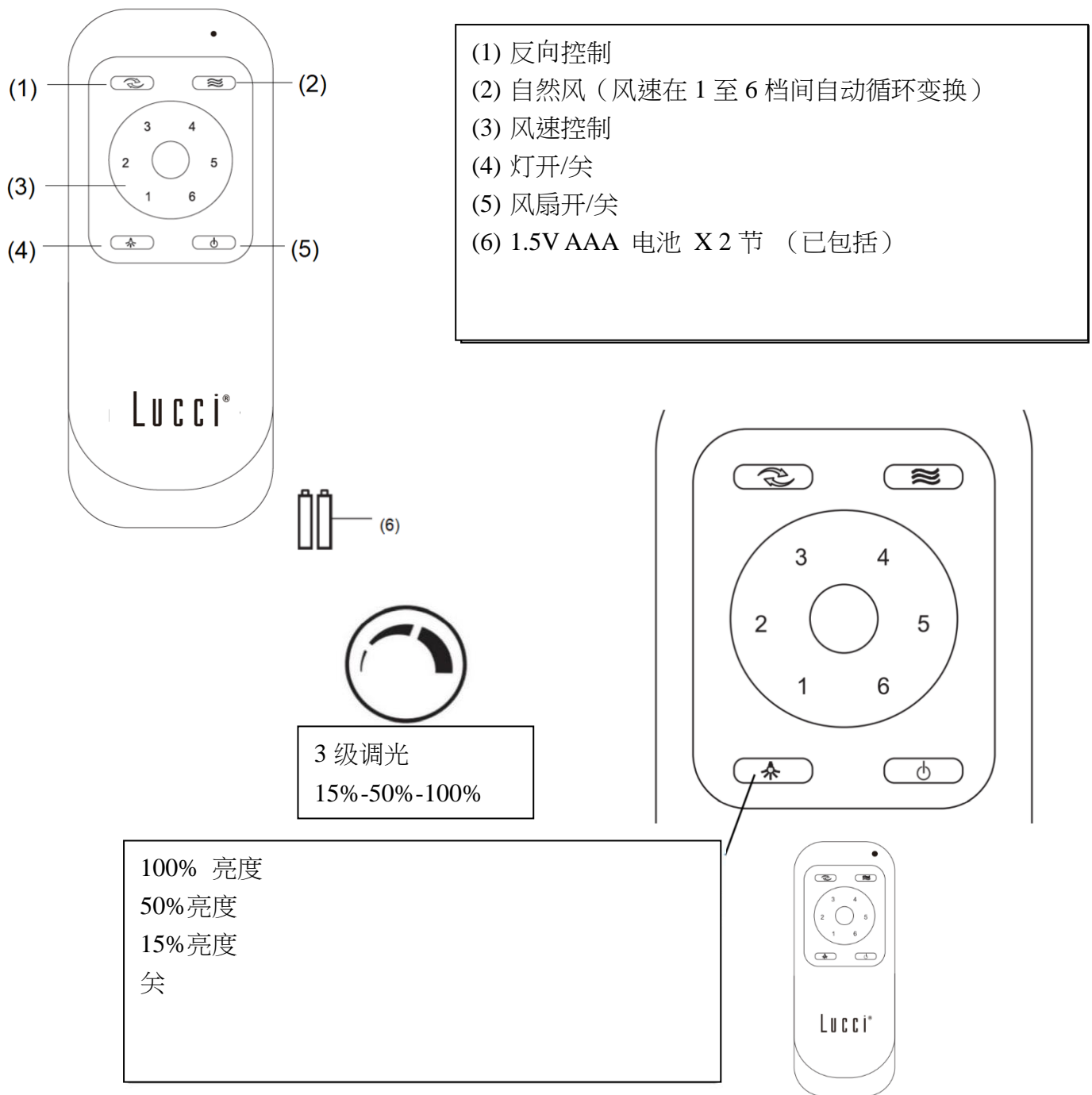

遥控器具有记忆功能。如果通过墙壁开关关闭电扇或灯，将在下次开启时自动记忆并恢复最后状态。

#### 修复遥控器和接收器配对 - 安装 1 台吊扇时

- 如果在安装后或使用过程中遥控器和接收器失控，必须对遥控器和接收器的配对进行修复。
- 以下是操作可能出现的问题和遥控器和接收器配对的步骤。

##### 问题：

- 失控 - 风扇在安装后仅可高速运转

- 失控 - 安装后无反转功能
- 失控 - 遥控器无法与接收器通信

**恢复步骤：**

- 关闭吊扇主电源30秒。
- 打开吊扇主电源。根据“遥控器和接收器配对”一节中描述的不同过程修复配对。
- 开启电源，选择吊扇的不同风速，检查吊扇运行情况。

## 安装后

**摇晃：**

注意：由于吊扇安装在橡胶垫圈上，运行过程中有可能发生移动。如果风扇固定在天花板上，会导致产生过度振动。数厘米的位移在可接受范围内，不会导致出现任何问题。

**减少风扇摇晃：**

请检查固定安装吊架及吊杆的所有螺丝是否稳固。

**平衡块：**所提供的平衡块用于在初始安装时平衡吊扇。请参照说明使用平衡器。平衡器可在吊扇出现不平衡情况时用于辅助调整平衡。安装吊扇后，请妥善收纳平衡块，以备不时之需。

**噪音：**

当它安静时(特别是在晚上)，你可能会偶尔听到微弱噪音。轻微的电力波动和频率信号叠加在非高峰期热力控制的电力中，可能导致风扇电机噪音的变化。这属于正常现象。请允许有24小时的适应期，大多数因新风扇产生的噪音会在这段时间内消失。请注意，这不是产品故障，因此不在保修范围内-所有的电动马达在某种程度上都有声音。

## 保养和清洁

**注意：**在进行任何维护或清洁电扇前，请务必关闭总开关的电源。

- 只需要每6个月定期清洁吊扇即可。使用软刷或无绒布清洁，避免刮伤漆面。在清洁时请务必关闭电源。
- 请勿将吊扇浸泡在水中或其他液体中。否则有可能对电机和扇叶造成损害，并导致触电。
- 确保风扇不与任何有机溶液或清洁剂接触。
- 清洁扇叶时，仅以干净湿布擦拭，不可使用有机溶液或清洁剂。
- 电机配备永久润滑滚珠轴承，因此不必添加润滑油。

## 电池的安全预防措施

- **警告-**将新电池和已使用的电池存放于远离儿童的地方。
- **注意-**请勿吞咽电池，内含化学物质有可能造成体内灼伤。

- 此吊扇遥控器仅使用 2 节 AAA 电池。
- 安装电池时请确保正负极位置正确。
- 为防止在电池安装或更换过程中误操作，此吊扇必须与主电源断开。
- 如果长时间不使用，请及时将电池从产品中取出。
- 在丢弃之前，必须将电池从遥控器中取出。
- 电池用罄后请立即遵循安全方式丢弃（以免被儿童拿到）。电量用罄的电池依然存在危险。请联系本地顾问了解如何安全丢弃电池。
- 定期检查产品，确保电池盒盖正确安装并固定。如果电池盖无法稳固关闭，请立即停止使用产品，并放置于儿童不可接触之处。
- 如您担心孩子误吞电池或放入身体任何部位，请立即就医。如果您怀疑孩子误吞电池或放入身体任何部位，如果您身在欧洲，请拨打所在国家的急救电话，快速听取专业建议。
- 电池泄漏：电池内含化学物质，应根据化学品处理方式进行处理。在处理泄漏的电池化学物质时，请格外小心。避免电池内含化学物质接触眼周，注意不要吞咽。如果您身在欧洲，请拨打所在国家的急救电话，快速听取专业建议。

### 技术资料

风扇	42" & 48" & 52" 直流电风扇 - SLIPSTREAM
风扇型号	SLIPSTREAM-42"- 4B WH, SLIPSTREAM-42"- 4B BLK, SLIPSTREAM-48"- 4B WH, SLIPSTREAM-48"- 4B BLK, SLIPSTREAM-52"- 4B WH, SLIPSTREAM-52"- 4B BLK / SKU#213302, SKU#213303, SKU#213304, SKU#213305, SKU#213306, SKU#213307
额定电压	220-240V~ 50Hz
额定功率（电机）	42" Slipstream - 22W / 48" & 52" Slipstream - 26W
照明光源	本产品含有能源效率等级 < F > 的光源。
额定功率（照明灯）	GX53 (SKU#121354 / SKU#121359), 最高 12W (出货含 SKU#121354)
遥控器电池	2 节 AAA 电池（出货含电池）
重量	4.65kg – 42" Slipstream / 4.96kg – 48" Slipstream / 5.18kg -52" Slipstream
扇叶覆盖尺寸	高：51 毫米 直径：138 毫米

### 保修信息

欧洲 – 如果您是欧洲消费者，请联系购买风扇的零售门店，以便享受保修服务。

**BILJEŠKA:** Daljinski upravljač i prijemnik morat će se upariti nakon instalacije stropnog ventilatora.

### **UPARIVANJE DALJINSKOG I PRIJEMNIKA – KADA JE 1 DC STROPNI VENTILATOR INSTALIRAN NA JEDNOJ LOKACIJI**

**BILJEŠKA:** Provjerite jeste li ugradili jednopolni prekidač za isključivanje u fiksno ožičenje ventilatora.

**BILJEŠKA:** Prije uparivanja daljinskog upravljača s prijemnikom provjerite je li napajanje prijemnika UKLJUČENO.

- ISKLJUČITE mrežno napajanje ventilatora zidnim prekidačem za uključivanje/isključivanje.
- Ugradite baterije u daljinski. Provjerite je li polaritet baterije ispravan.
- UKLJUČITE napajanje prijemnika.
- Pritisnite i držite tipku na  daljinskom upravljaču 3-5 sekundi unutar 30 sekundi od uključivanja prijemnika stropnog ventilatora.
- Prijemnik će čuti 'bip' zvuka obavijesti koji označava da je proces pariranja uspješan.
- Uključite ventilator i promijenite brzinu stropnog ventilatora putem daljinskog upravljača kako biste provjerili rad i uspješno uparivanje.
- Ako uparivanje nije bilo uspješno, ponovite ove korake ponovno.

### **UPARIVANJE DALJINSKOG I PRIJEMNIKA – KADA SU 2 ILI VIŠE DC STROPNA VENTILATORA INSTALIRANA NA JEDNOJ LOKACIJI**

**BILJEŠKA:** Provjerite jeste li ugradili jednopolni prekidač za isključivanje u fiksno ožičenje za svaki ventilator.

- Ako želite kontrolirati 2 ili više stropnih ventilatora s jednim daljinskim upravljačem, učinite kako je objašnjeno u normalnom postupku uparivanja, ali provjerite jesu li svi zidni prekidači stropnih ventilatora uključeni.
- Ako želite upravljati njima pomoću pojedinačnih daljinskih upravljača, učinite kako je objašnjeno u uobičajenom postupku uparivanja, ali provjerite jesu li zidni prekidači ostalih stropnih ventilatora isključeni. Nakon što je prvi ventilator uparen, isključite zidni prekidač i nastavite normalan proces uparivanja sa sljedećim ventilatorom.

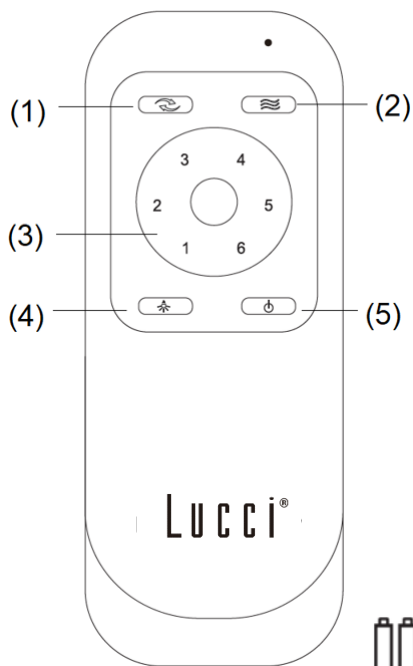

- (1) Obrnuta kontrola
- (2) Prirodni vjetar (automatski ciklus brzine ventilatora između 1 i 6 brzina)
- (3) Kontrola brzine
- (4) Svjetlo uključeno/isključeno
- (5) Ventilator uključen/isključen
- (6) 1,5 V AAA baterija x 2 kom (uključeno)



3 koraka Dim  
15% -50%-100%

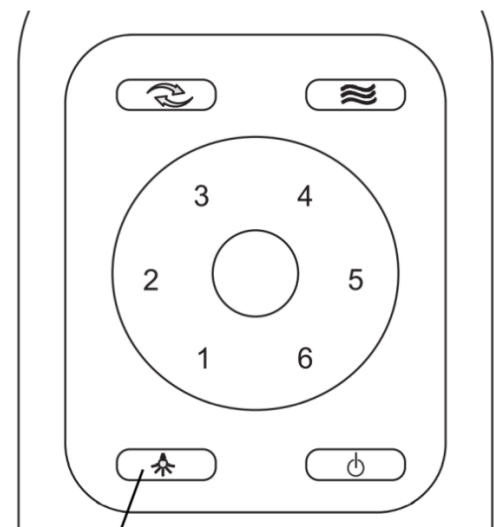

100% svjetlina  
50% % svjetline  
15% % svjetline  
OFF



Daljinski upravljač ima memorijsku funkciju. Ako se ventilator ili svjetlo isključi izolacijskim prekidačem, on će zapamtiti i vratiti zadnji status kada se sljedeće uključi.

### **POPRAVAK UPARIVANJA DALJINSKOG I PRIJEMNIKA – KADA JE INSTALIRAN 1 STROPNI VENTILATOR**

- Ako daljinski upravljač i prijemnik izgube kontrolu nakon instalacije ili tijekom uporabe, uparivanje daljinskog upravljača i prijemnika mora se popraviti.
- Ispod su operativni simptomi i koraci za popravak uparivanja daljinskog upravljača i prijemnika.

#### **Simptomi:**

- Gubitak kontrole - Ventilator radi velikom brzinom samo nakon instalacije

- Gubitak kontrole - Nema funkcije unatrag nakon instalacije
- Gubitak kontrole - Daljinski upravljač ne može komunicirati s prijemnikom

**Koraci popravka:**

- ISKLJUČITE glavno napajanje stropnog ventilatora na 30 sekundi.
- Uključite glavno napajanje stropnog ventilatora. Slijedite isti postupak kao što je opisano u odjeljku 'Uparivanje daljinskog upravljača i prijemnika' da popravite uparivanje.
- Uključite i odaberite različitu brzinu stropnog ventilatora kako biste provjerili rad ventilatora.

**NAKON UGRADNJE****POMICANJE:**

NAPOMENA: stropni ventilatori imaju tendenciju pomicanja tijekom rada zbog činjenice da su montirani na gumenu čahuru. Ako je ventilator čvrsto montiran na strop, to bi izazvalo pretjerane vibracije. Pomicanje od nekoliko centimetara je sasvim prihvatljivo i NE sugerira nikakav problem.

**DA BISTE SMANJENI TRETANJE VENTILATORA:**

Provjerite jesu li svi vijci koji pričvršćuju montažni držač i donju šipku pričvršćeni.

**KOMPLET ZA BALANSIRANJE:** Isporučuje se komplet za balansiranje za balansiranje stropnog ventilatora pri početnoj instalaciji. Molimo pogledajte upute o tome kako koristiti komplet za balansiranje. Komplet za balansiranje može se koristiti kao pomoć pri ponovnom balansiranju ako stropni ventilator ponovno postane neuravnotežen. Spremite svoj komplet za balansiranje podalje nakon instalacije za buduću upotrebu ako bude potrebno.

**BUKA:**

Kada je tiho (osobito noću) možete čuti povremene male zvukove. Male fluktuacije snage i signali frekvencije koji se nalaze u električnoj energiji za kontrolu tople vode izvan vršnog vremena mogu uzrokovati promjenu buke motora ventilatora. Ovo je normalno. Molimo dopustite 24-satno razdoblje "namještanja", većina zvukova povezanih s novim ventilatorom nestaje tijekom tog vremena.

Imajte na umu da ovo nije greška proizvođača i kao takva nije pokrivena jamstvom – svi električni motori su u određenoj mjeri čujni.

**NJEGA I ČIŠĆENJE**

**BILJEŠKA:** Uvijek ISKLJUČITE napajanje na mrežnom prekidaču prije nego što izvršite bilo kakvo održavanje ili pokušate očistiti ventilator.

- Povremeno čišćenje vašeg stropnog ventilatora svakih 6 mjeseci jedino je potrebno održavanje. Upotrijebite mekanu četku ili krpu koja ne ostavlja dlačice kako biste izbjegli grebanje boje. Isključite struju kada to učinite.
- Nemojte namakati ili uranjati svoj stropni ventilator u vodu ili druge tekućine. Može oštetiti motor ili oštrice i stvoriti mogućnost strujnog udara.
- Pazite da ventilator ne dođe u kontakt s bilo kakvim organskim otapalima ili sredstvima za čišćenje.
- Za čišćenje lopatice ventilatora obrišite samo vlažnom čistom krpom bez organskih otapala ili sredstava za čišćenje.
- Motor ima trajno podmazan kuglični ležaj tako da nema potrebe za uljem.

## SIGURNOSNE MJERE ZA BATERIJE

- **UPOZORENJE** – Nove i rabljene baterije držite podalje od djece.
- **OPREZ**– Nemojte gutati bateriju – opasnost od kemijskih opeklin.
- Uvijek koristite 2 x AAA bateriju s ovim daljinskim upravljačem za stropni ventilator.
- Provjerite jesu li baterije umetnute s ispravnim polaritetom.
- Kako biste spriječili pogrešan rad tijekom umetanja ili zamjene baterije, ovaj stropni ventilator mora biti isključen iz mreže napajanja.
- Izvadite baterije iz proizvoda kada ga ne koristite dulje vrijeme.
- Baterije se moraju izvaditi iz daljinskog odašiljača prije nego što se baci.
- Istrošene baterije odmah i sigurno zbrinite (kako ih djeca ne mogu preuzeti). Baterije i dalje mogu biti opasne. Obratite se svom mjesnom odboru za sigurno odlaganje baterije.
- Redovito provjeravajte proizvod i provjerite je li poklopac kutije za baterije ispravno pričvršćen. Ako se pretinac za baterije ne zatvara dobro, prestanite koristiti proizvod i držite ga podalje od djece.
- Ako mislite da su baterije progutane ili stavljene u bilo koji dio tijela, odmah potražite liječničku pomoć. Ako sumnjate da je vaše dijete progutalo ili umetnulo bateriju s gumbom, nazovite broj hitne pomoći svoje zemlje ako ste u Europi za brzi, stručni savjet.
- Curenje baterije: Baterija sadrži kemikalije i s njom se treba postupati kao sa svakom kemikalijom. Poduzmite mjere opreza pri rukovanju kemikalijama iz baterija koje su iscurile. Kemikalije za baterije ne smiju se stavljati blizu očiju ili gutati. nazovite broj hitne službe svoje zemlje ako ste u Europi za brzi, stručni savjet.

## TEHNIČKE INFORMACIJE

Ventilator	42" & 48" & 52" DC ventilator - SLIPSTREAM
Modeli ventilatora	SLIPSTREAM-42"- 4B WH, SLIPSTREAM-42"- 4B BLK, SLIPSTREAM-48"- 4B WH, SLIPSTREAM-48"- 4B BLK, SLIPSTREAM-52"- 4B WH, SLIPSTREAM-52"- 4B BLK / SKU#213302, SKU#213303, SKU#213304, SKU#213305, SKU#213306, SKU#213307
Nazivni napon	220-240V~ 50Hz
Nazivna snaga (motor)	42" Slipstream - 22W / 48" & 52" Slipstream - 26W
Izvor rasvjete	Ovaj proizvod sadrži izvor svjetlosti klase energetske učinkovitosti < F >
Nazivna snaga (svjetiljka)	GX53 (SKU#121354 / SKU#121359), Max.12W (SKU#121354 uključen)
Baterija za daljinski	2 x AAA (uključeno)
Težina	4.65kg – 42" Slipstream / 4.96kg – 48" Slipstream / 5.18kg -52" Slipstream
Dimenzije nadstrešnice	V: 51 mm Promjer: 138 mm

## INFORMACIJE O JAMSTVU

**U EUROPI** – Ako ste europski kupac, obratite se prodajnom mjestu gdje je ventilator kupljen radi jamstvenog servisa.

**POZNÁMKA:** Dálkový ovladač a přijímač bude nutné spárovat po instalaci stropního ventilátoru.

### **PÁROVÁNÍ DÁLKOVÉHO OVLÁDÁNÍ A PŘIJÍMAČE - KDYŽ JE NA JEDNOM MÍSTĚ NAINSTALOVÁN 1 STEJNOSMĚRNÝ STROPNÍ VENTILÁTOR**

**POZNÁMKA:** Ujistěte se, že jste nainstalovali jednopólový odpojovací spínač do pevného zapojení ventilátoru.

**POZNÁMKA:** Před spárováním dálkového ovladače s přijímačem se ujistěte, že je napájení přijímače ZAPNUTO.

- VYPNĚTE síťové napájení ventilátoru hlavním vypínačem.
- Nainstalujte baterie do dálkového ovladače. Ujistěte se, že polarita baterií je správná.
- ZAPNĚTE napájení přijímače.
- Stiskněte a podržte  tlačítko na dálkovém ovladači po dobu 3-5 sekund do 30 sekund od ZAPNUTÍ napájení do přijímače stropního ventilátoru.
- Z přijímače se ozve „pípnutí“, které označuje, že proces párování je úspěšný.
- Zapněte ventilátor a změňte rychlost stropního ventilátoru pomocí dálkového ovladače, abyste zkontrolovali provoz a úspěšné párování.
- Pokud bylo párování neúspěšné, zopakujte tyto kroky znovu.

### **PÁROVÁNÍ DÁLKOVÉHO OVLÁDÁNÍ A PŘIJÍMAČE – PŘI INSTALACI 2 NEBO VÍCE STEJNOSMĚRNÝCH STROPNÍCH VENTILÁTORŮ NA JEDNOM MÍSTĚ**

**POZNÁMKA:** Ujistěte se, že jste do pevného zapojení pro každý ventilátor nainstalovali jednopólový odpojovací spínač.

- Pokud chcete ovládat 2 nebo více stropních ventilátorů jedním dálkovým ovladačem, postupujte podle pokynů pro normální proces párování, ale ujistěte se, že všechny nástěnné spínače stropních ventilátorů jsou ZAPNUTÉ.
- Pokud je chcete ovládat pomocí jednotlivých dálkových ovladačů, postupujte podle pokynů pro normální proces párování, ale ujistěte se, že ostatní stropní ventilátory jsou VYPNUTÉ. Po spárování prvního ventilátoru VYPNĚTE nástěnný vypínač a pokračujte v normálním procesu párování s dalším ventilátorem.



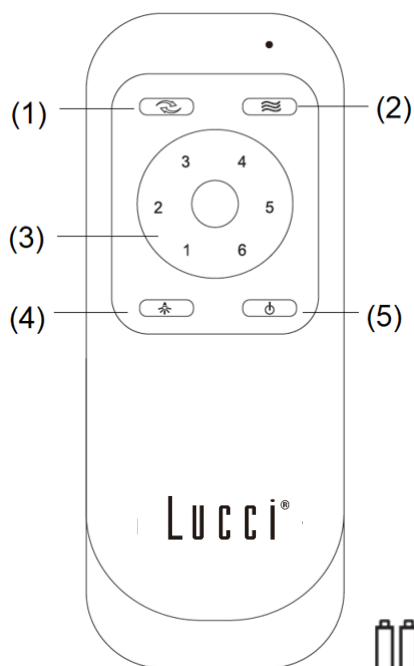

- (1) Reverzní ovládání  
 (2) Přírodní vítr (automatický cyklus otáček ventilátoru mezi rychlostmi 1 až 6)  
 (3) Ovládání rychlosti  
 (4) Světlo Zap/Vyp  
 (5) Ventilátor Zap/Vyp  
 (6) 1,5 V AAA baterie x 2 ks (součást balení)



3krokové  
stmívání

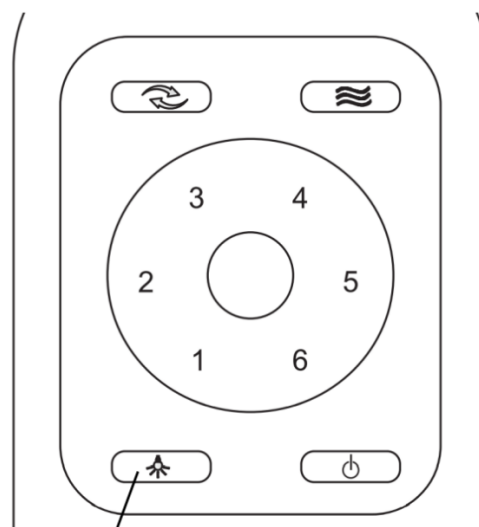

100% jas  
 50% jas  
 15% jas  
 VYP

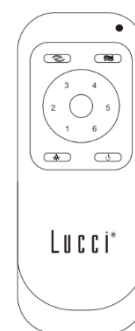

Dálkový ovladač má paměťovou funkci. Pokud je ventilátor nebo světlo vypnuto bezpečnostním spínačem, zapamatuje si a obnoví poslední stav při příštím zapnutí.

### **OPRAVA PÁROVÁNÍ DÁLKOVÉHO OVLÁDÁNÍ A PŘIJÍMAČE – PŘI INSTALACI 1 STROPNÍHO VENTILÁTORU**

- Pokud dálkový ovladač a přijímač ztratí kontrolu po instalaci nebo během používání, musí být opraveno spárování dálkového ovladače a přijímače.
- Níže jsou uvedeny provozní příznaky a kroky k opravě párování dálkového ovladače a přijímače.

#### **Symptomy:**

- Ztráta kontroly - Po instalaci ventilátor běží pouze vysokou rychlostí

- Ztráta kontroly - Žádná reverzní funkce po instalaci
- Ztráta kontroly - Dálkový ovladač nemůže komunikovat s přijímačem

**Kroky opravy:**

- VYPNĚTE hlavní napájení stropního ventilátoru na 30 sekund.
- ZAPNĚTE hlavní napájení stropního ventilátoru. Postupujte podle stejného postupu, jak je popsáno v části „Párování dálkového ovladače a přijímače“ a opravte párování.
- Zapněte a vyberte různé otáčky stropního ventilátoru pro kontrolu funkce ventilátoru.

**PO INSTALACI****KOLÍSÁNÍ:**

POZNÁMKA: stropní ventilátory mají tendenci se během provozu pohybovat kvůli tomu, že jsou namontovány na gumové průchodce. Pokud by byl ventilátor namontován pevně ke stropu, způsobilo by to nadměrné vibrace. Pohyb o několik centimetrů je zcela přijatelný a NENAZNAČUJE žádný problém.

**CHCETE-LI SNÍŽIT KOLÍSÁNÍ VENTILÁTORU:**

Zkontrolujte, zda jsou všechny šrouby, které upevňují montážní konzolu a spodní tyč, upevněny.

**VYVAŽOVACÍ SADA:** Pro vyvážení stropního ventilátoru při počáteční instalaci je k dispozici vyvažovací sada. Přečtěte si návod, jak používat vyvažovací sadu. Vyvažovací sada může být použita k obnovení vyvážení, pokud by se stropní ventilátor znovu stal nevyváženým. Vyvažovací sadu po instalaci uložte pro budoucí použití v případě potřeby.

**HLUK:**

Když je ticho (zejména v noci), můžete slyšet občasné malé zvuky. Mírné kolísání výkonu a překrývající se frekvenční signály elektřiny pro regulaci teplé vody mimo špičku mohou způsobit změnu hluku motoru ventilátoru. To je normální. Počkejte 24hodin pro „usazení“, většina zvuků spojených s novým ventilátorem během této doby zmizí.

Vezměte na vědomí, že se nejedná o závadu výrobku a proto se na ni nevztahuje záruka - Všechny elektromotory jsou do určité míry slyšitelné.

**PÉČE A ČIŠTĚNÍ**

**POZNÁMKA: Před provedením jakékoli údržby nebo pokusem o vyčištění ventilátoru vždy VYPNĚTE napájení u sít'ového spínače.**

- Každých 6 měsíců je pravidelné čištění stropního ventilátoru jedinou nutnou údržbou. Použijte měkký štětec nebo hadřík, který nepouští vlákna, abyste zabránili poškrábání povrchové úpravy laku. Pokud tak učiníte, vypněte napájení.
- Nenamáčejte ani neponořujte stropní ventilátor do vody nebo jiných kapalin. Mohlo by dojít k poškození motoru nebo lopatek a vytvoření možnosti úrazu elektrickým proudem.
- Ujistěte se, že ventilátor nepřichází do styku s žádnými organickými rozpouštědly nebo čisticími prostředky.
- Chcete-li vyčistit lopatku ventilátoru, otřete ji pouze vlhkým čistým hadříkem BEZ organických rozpouštědel nebo čisticích prostředků.
- Motor má trvale mazané kuličkové ložisko, které není třeba olejovat.

**BEZPEČNOSTNÍ OPATŘENÍ PRO BATERII**

- **VAROVÁNÍ** – Uchovávejte nové a použité baterie mimo dosah dětí.
- **UPOZORNĚNÍ** – Nejezte baterie – Nebezpečí chemického popálení.
- Vždy používejte 2 x AAA typ baterie s tímto dálkovým ovladačem stropního ventilátoru.
- Ujistěte se, že baterie jsou vloženy se správnou polaritou.
- Aby se zabránilo chybnému provozu během vkládání nebo výměny baterie, musí být tento stropní ventilátor odpojen od napájecí sítě.
- Vyjměte baterie z přístroje, když se delší dobu nepoužívá.
- Baterie musí být před vyřazením z dálkového vysílače vyjmuty.
- Vybité baterie okamžitě a bezpečně zlikvidujte (aby je děti nemohly najít). Baterie mohou být stále nebezpečné. Obraťte se na místní úřad a baterii bezpečně zlikvidujte.
- Pravidelně kontrolujte výrobek a ujistěte se, že víko prostoru pro baterie je správně zajištěno. Pokud se prostor pro baterie bezpečně nezavře, přestaňte přístroj používat a uchovávejte jej mimo dosah dětí.
- Pokud si myslíte, že baterie mohly být spolknuty nebo umístěny do jakékoli části těla, okamžitě vyhledejte lékařskou pomoc. Pokud máte podezření, že vaše dítě spolknulo nebo si vložilo do těla knoflíkovou baterii, zavolejte na číslo tísňového volání vaší země, pokud jste v Evropě, a požádejte o rychlou odbornou radu.
- Úniky baterie: Baterie obsahuje chemikálie a mělo by se s ní zacházet jako s jakoukoli chemickou látkou. Při manipulaci s uniklými chemikáliemi baterie dodržujte bezpečnostní opatření. Chemikálie z baterie by neměly být umístěny v blízkosti očí nebo požitý. Zavolejte na číslo tísňového volání vaší země, pokud jste v Evropě, a požádejte o rychlou odbornou radu.

**TECHNICKÉ INFORMACE**

Ventilátor	42" a 48" a 52" stejnosměrný ventilátor - SLIPSTREAM
Modely ventilátorů	SLIPSTREAM-42"- 4B WH, SLIPSTREAM-42"- 4B BLK, SLIPSTREAM-48"- 4B WH, SLIPSTREAM-48"- 4B BLK, SLIPSTREAM-52"- 4B WH, SLIPSTREAM-52"- 4B BLK / SKU#213302, SKU#213303, SKU#213304, SKU#213305, SKU#213306, SKU#213307
Jmenovité napětí	220-240 V~ 50 Hz
Jmenovitý příkon (motor)	42" Slipstream - 22 W / 48" a 52" Slipstream - 26 W
Světelný zdroj	Tento výrobek obsahuje světelný zdroj třídy energetické účinnosti < F >
Jmenovitý příkon (lampa)	GX53 (SKU#121354 / SKU#121359), Max.12 W (SKU#121354 součást balení)
Baterie pro dálkové ovládání	2 x AAA (součást balení)
Hmotnost	4.65kg – 42" Slipstream / 4.96kg – 48" Slipstream / 5.18kg -52" Slipstream
Rozměry vrchlíku	V: 51 mm Průměr: 138 mm

**INFORMACE O ZÁRUČE**

**V EVROPĚ** – Pokud jste evropským zákazníkem, obraťte se na maloobchodní prodejnu, kde byl ventilátor zakoupen pro záruční servis.

**BEMÆRK:** Fjernbetjeningen og modtageren skal parres efter installationen af loftsventilatoren.

### **PARRING AF FJERNBETJENING OG MODTAGER – NÅR DER ER INSTALLERET 1 DC-LOFTSVENTILATOR PÅ ÉT STED**

**BEMÆRK:** Sørg for, at du har installeret en enkeltpolet frakoblingskontakt i de faste ledninger til ventilatoren.

**BEMÆRK:** Sørg for, at strømmen til modtageren er TÆNDT, før du parrer fjernbetjeningen med modtageren.

- Sluk for strømforsyningen til ventilatoren ved hjælp af tænd/sluk vægkontakten.
- Installer batterierne i fjernbetjeningen. Sørg for, at batteriets polaritet er korrekt.
- Tænd for strømmen til modtageren.
- Tryk og hold knappen  på fjernbetjeningen nede i 3-5 sekunder inden for 30 sekunder efter at have tændt for strømmen til modtageren for loftsventilatoren.
- Der vil være en 'bip' meddelelseslyd fra modtageren for at indikere, at parringsprocessen er vellykket.
- Tænd for ventilatoren, og skift loftsventilatorens hastighed via fjernbetjeningen for at kontrollere betjeningen og den vellykkede parring.
- Hvis parringen ikke lykkes, skal du gentage disse trin igen.

### **PARRING AF FJERNBETJENING OG MODTAGER – NÅR DER ER INSTALLERET 2 ELLER FLERE DC-LOFTSVENTILATORER PÅ ÉT STED**

**BEMÆRK:** Sørg for, at du har installeret en enkeltpolet frakoblingskontakt i de faste ledninger til hver ventilator.

- Hvis du vil styre 2 eller flere loftsventilatorer med én fjernbetjening, skal du gøre som forklaret i den normale parringsproces, men sørg for, at alle vægkontakter til loftsventilatorerne er tændt.
- Hvis du vil styre dem med individuelle fjernbetjeningen, skal du gøre som forklaret i den normale parringsproces, men sørg for, at de andre loftsventilators vægkontakter er slukket. Når den første ventilator er parret, skal du slukke for vægkontakten og fortsætte den normale parringsproces med den næste ventilator.

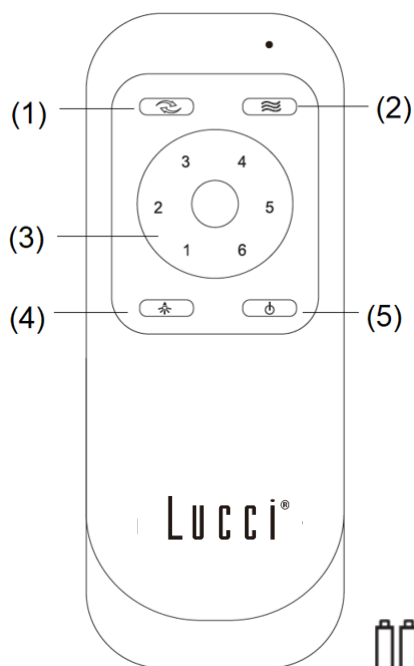

- (1) Omvendt styring  
 (2) Naturlig vind (Den automatiske cyklus for ventilatoren mellem hastighed 1 og 6)  
 (3) Hastighed styring  
 (4) Lys til/fra  
 (5) Ventilator til/fra  
 (6) 1,5V AAA-batteri x 2 stk. ( inkluderet)



3-trins  
dæmpning

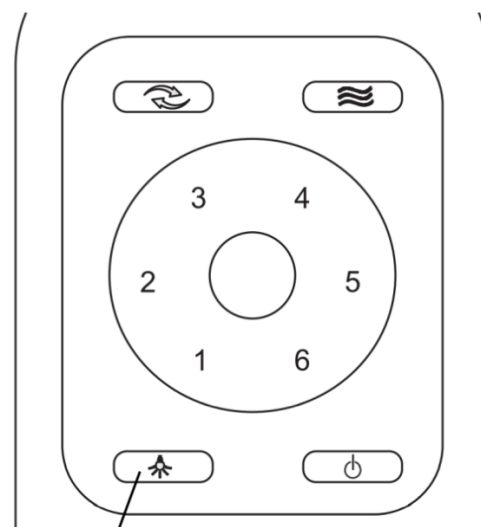

100 % lysstyrke  
 50 % lysstyrke  
 15 % lysstyrke  
 FRA

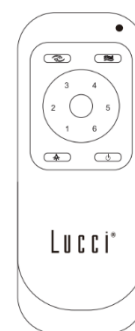

Fjernbetjeningen har hukommelsesfunktion. Hvis ventilatoren eller lyset slukkes med isoleringskontakten, vil den huske og gendanne den sidste status, når den tændes næste gang.

### **REPARATION AF FJERNBETJENING OG MODTAGERPARRING – NÅR DER ER INSTALLERET 1 LOFTSVENTILATOR**

- Hvis fjernbetjeningen og modtageren mister kontrollen efter installationen eller under brug, skal parringen af fjernbetjening og modtager repareret.
- Nedenfor er driftssymptomerne og trinene til reparation af parring af fjernbetjening og modtager.

#### **Symptomer:**

- Tab af kontrol - Ventilatoren kører kun med høj hastighed efter installationen

- Tab af kontrol - Ingen omvendt funktion efter installation
- Tab af kontrol - Fjernbetjeningen kan ikke kommunikere med modtageren

**Reparationstrin:**

- Sluk for hovedkontakten til loftsventilatoren i 30 sekunder.
- Tænd for loftsventilatorens hovedkontakt. Følg den samme proces som beskrevet i afsnittet "Parring af fjernbetjening og modtager" for at reparere parringen.
- Tænd og vælg en forskellig hastighed for loftsventilatoren for at kontrollere ventilatorens funktion.

**EFTER INSTALLATIONEN****SLINGREN:**

**BEMÆRK:** loftsventilatorer har tendens til at bevæge sig under drift på grund af det faktum, at de er monteret på en gummikrave. Hvis ventilatoren blev monteret fast på loftet, ville det forårsage overdreven vibration. Bevægelse på et par centimeter er helt acceptabelt og antyder IKKE noget problem.

**SÅDAN REDUCERES VENTILATORENS SLINGREN:**

Kontroller, at alle skruer, der fastgør monteringsbeslaget og nedstangen, er sikre.

**BALANCERINGSSÆT:** Der leveres et balancerings sæt til at afbalancere loftventilatoren ved den første installation. Se i vejledningen, hvordan du bruger balancerings sættet. Balancerings sættet kan bruges til at hjælpe med at genetablere balancen, hvis loftsventilatoren kommer ud af balance. Opbevar dit balancerings sæt efter installationen til fremtidig brug, hvis nødvendigt.

**STØJ:**

Når det er stille (især om natten), kan du lejlighedsvis høre små lyde. Små effektudsving og frekvenssignaler overlejret i elektriciteten til styring af varmt vand uden for spidsbelastning kan forårsage en ændring i ventilatorens motorstøj. Dette er normalt. Tillad en 24-timers "tilpasningsperiode", de fleste lyde forbundet med en ny ventilator forsvinder i løbet af denne tid.

Bemærk, at dette ikke er en produktfejl og som sådan ikke er dækket af garantien - Alle elektriske motorer kan høres til en vis grad.

**PLEJE OG RENGØRING**

**BEMÆRK: Sluk altid for strømmen ved hovedkontakten, før du udfører vedligeholdelse eller forsøger at rengøre din ventilator.**

- Periodisk rengøring af din loftsventilator hver 6. måned er den eneste vedligeholdelse, der kræves. Brug en blød børste eller fnugfri klud for at undgå at ridse den malede overflade. Sluk for strømmen, mens du gør det.
- Du må ikke lægge loftsventilatoren i blød eller nedsænke den i vand eller andre væsker. Det kan beskadige motoren eller vingerne og skabe mulighed for elektrisk stød.
- Sørg for, at ventilatoren ikke kommer i kontakt med organiske opløsningsmidler eller rengøringsmidler.
- For at rengøre ventilatorvingen skal du kun tørre af med en fugtig, ren klud UDEN organiske opløsningsmidler eller rengøringsmidler.
- Motoren har et permanent smurt kugleleje, så der ikke er behov for olie.

## SIKKERHEDSFORANSTALTNINGER FOR BATTERI

- **ADVARSEL** – Bevar nye og brugte batterier væk fra børn.
- **FORSIGTIG** – Indtag ikke batteriet – Kemisk forbrændingsfare.
- Brug altid 2 x AAA batteritype med denne fjernbetjening til loftsventilatoren.
- Sørg for, at batterierne er sat i med den korrekte polaritet.
- For at forhindre forkert betjening under isætning eller udskiftning af batteriet skal denne loftsventilator afbrydes fra strømforsyningen.
- Fjern batterierne fra produktet, når de ikke er i brug i længere tid.
- Batterier skal tages ud af fjernsenderen, før den kasseres.
- Bortskaf udtømte batterier med det samme og sikkert (så de ikke kan findes af børn). Batterier kan stadig være farlige. Kontakt din lokale kommune for sikkert at bortskaffe batteriet.
- Kontroller regelmæssigt produktet, og sørg for, at låget til batterirummet er korrekt fastgjort. Hvis batterirummet ikke lukker sikkert, skal du stoppe med at bruge produktet og holde det væk fra børn.
- Hvis du tror, at batterier kan være blevet slugt eller placeret inde i nogen del af kroppen, skal du straks søge lægehjælp. Hvis du har mistanke om, at dit barn har slugt eller indsat et knapbatteri, skal du ringe til alarmnummeret i dit land, hvis du er i Europa, for at få hurtig ekspertrådgivning.
- **Batteri lækker:** Batteriet indeholder kemikalier og bør behandles som ethvert andet kemikalie. Tag forholdsregler ved håndtering af lækgede batterikemikalier. Batterikemikalier bør ikke placeres i nærheden af øjnene eller indtages. Ring til dit lands alarmnummer, hvis du er i Europa, for at få hurtig ekspertrådgivning.

## TEKNISKE OPLYSNINGER

Ventilator	42" og 48" og 52" DC-blæser - SLIPSTREAM
Ventilatormodeller	SLIPSTREAM-42"- 4B WH, SLIPSTREAM-42"- 4B BLK, SLIPSTREAM-48"- 4B WH, SLIPSTREAM-48"- 4B BLK, SLIPSTREAM-52"- 4B WH, SLIPSTREAM-52"- 4B BLK / SKU#213302, SKU#213303, SKU#213304, SKU#213305, SKU#213306, SKU#213307
Nominel spænding	220-240V ~ 50Hz
Nominelt wattforbrug (motor)	42" Slipstream - 22 W / 48" og 52" Slipstream - 26 W
Lyskilde	Dette produkt indeholder en lyskilde i energieffektivitetsklasse < F >
Nominelt wattforbrug (lampe)	GX53 (SKU#121354 / SKU#121359), maks. 12 W (SKU#121354 inkluderet)
Batteri til fjernbetjening	2 x AAA (inkluderet)
Vægt	4.65kg – 42" Slipstream / 4.96kg – 48" Slipstream / 5.18kg -52" Slipstream
Baldakinens dimensioner	H: 51 mm, Dia: 138 mm

## OPLYSNINGER OM GARANTI

**I EUROPA** – Hvis du er en europæisk kunde, bedes du kontakte den detailforretning, hvor ventilatoren blev købt, med henblik på garantiservice.

**NOTE: The remote and receiver will need to be paired after the installation of the ceiling fan.**

### **PAIRING REMOTE & RECEIVER – WHEN 1 DC CEILING FAN IS INSTALLED IN ONE LOCATION**

**NOTE:** Ensure that you have installed a single pole disconnection switch in the fixed wiring for the fan.

**NOTE:** Ensure power to the receiver is ON prior to pairing the remote with the receiver.

- Turn OFF the mains supply to the fan by on/off wall switch.
- Install the batteries into the remote. Please make sure the polarity of the battery is correct.
- Turn ON the power to the receiver.
- Press and hold the  button on the remote for 3-5 seconds within 30 seconds of switching the power ON to the receiver of the ceiling fan.
- There will be a notification 'beep' sound from the receiver to indicate that the pairing process is successful.
- Turn ON the fan and change the speed of the ceiling fan via the remote to check the operation and successful pairing.
- If pairing has been unsuccessful, repeat these set of steps again.

### **PAIRING REMOTE AND RECEIVER – WHEN 2 OR MORE DC CEILING FANS ARE INSTALLED IN ONE LOCATION**

**NOTE:** Ensure that you have installed a single pole disconnection switch in the fixed wiring for each fan.

- If you want to control 2 or more ceiling fans with one remote, do as explained in the normal pairing process, but make sure all ceiling fans wall switches are turned ON.
- If you want to control them with individual remotes, do as explained in the normal pairing process, but make sure the other ceiling fans wall switches are turned OFF. After the first fan is paired turn the wall switch OFF and continue the normal pairing process with the next fan.



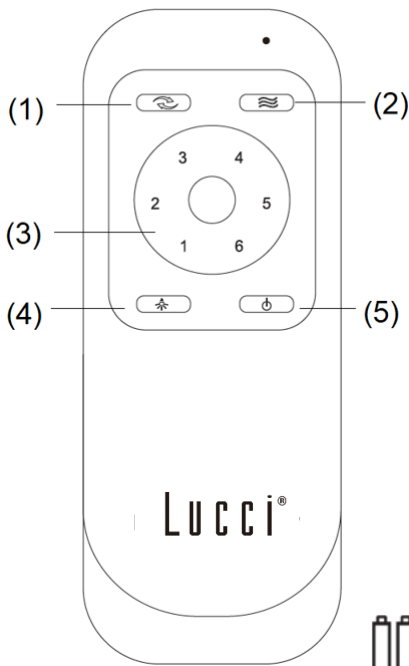

- (1) Reverse control
- (2) Natural wind (The fan speed automatic cycle between 1 to 6 speed)
- (3) Speed control
- (4) Light On/Off
- (5) Fan On/Off
- (6) 1.5V AAA battery x 2 pcs (Included)



3 Step Dim  
15% -50%-100%

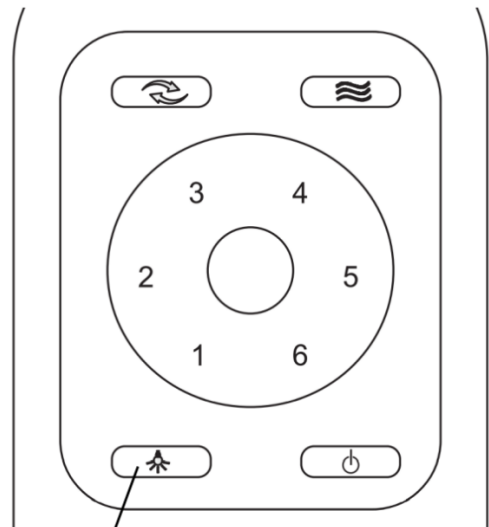

The remote has memory function. If the fan or light is turned off by the isolating switch, it will memorise and recover the last status when turned on next.

**REPAIRING THE REMOTE & RECEIVER PAIRING – WHEN 1 CEILING FAN IS INSTALLED**

- If the remote and receiver lose control after installation or during use, the pairing of the remote and the receiver must be repaired.
- Below are the operating symptoms and the steps to repair the pairing of the remote and receiver.

**Symptoms:**

- Loss of control - Fan is only running at high speed after installation

- Loss of control - No reverse function after installation
- Loss of control - Remote cannot communicate with the receiver

**Repairing Steps:**

- Switch OFF the main power to the ceiling fan for 30 seconds.
- Switch ON the main power of the ceiling fan. Follow the same process as described in the 'Pairing remote & receiver' section to repair the pairing.
- Turn on and select the different speed of the ceiling fan to check the operation of the fan.

**AFTER INSTALLATION****WOBBLE:**

NOTE: ceiling fans tend to move during operation due to the fact that they are mounted on a rubber grommet. If the fan was mounted rigidly to the ceiling it would cause excessive vibration. Movement of a few centimetres is quite acceptable and DOES NOT suggest any problem.

**TO REDUCE THE FAN WOBBLE:**

Please check that all screws which fix the mounting bracket and down rod are secure.

**BALANCING KIT:** A balancing kit is provided to balance the ceiling fan on initial installation. Please refer to the instruction on how to use the balancing kit. The balancing kit can be used to assist re-balancing should the ceiling fan become un-balanced again. Store your balancing kit away after installation for future use if required.

**NOISE:**

When it is quiet (especially at night) you may hear occasional small noises. Slight power fluctuations and frequency signals superimposed in the electricity for off-peak hot water control, may cause a change in fan motor noise. This is normal. Please allow a 24-hour "settling-in" period, most noises associated with a new fan disappear during this time.

Please note that this is not a product fault and as such is not covered under warranty – All electric motors are audible to some extent.

**CARE & CLEANING**

**NOTE: Always turn OFF the power at the mains switch before performing any maintenance or attempting to clean your fan.**

- Every 6 months periodic cleaning of your ceiling fan is the only maintenance required. Use a soft brush or lint free cloth to avoid scratching the paint finish. Please turn off electricity power when you do so.
- Do not soak or immerse your ceiling fan in the water or other liquids. It could damage the motor or the blades and create the possibility of an electrical shock.
- Ensure that the fan does not come in contact with any organic solvents or cleaners.
- To clean the fan blade, wipe with only a damp clean cloth with NO organic solvents or cleaners.
- The motor has a permanently lubricated ball bearing so there is no need to oil.

**SAFETY PRECAUTIONS FOR BATTERY**

- **WARNING** – Keep new and used batteries away from children.
- **CAUTION** – Do not ingest battery—Chemical burn hazard.
- Always use 2 x AAA battery type with this ceiling fan remote controller.
- Ensure the batteries are inserted with the correct polarity.
- To prevent false operation during battery insertion or replacement, this ceiling fan must be disconnected from the supply mains.
- Remove batteries from the product when not in use for long periods of time.
- Batteries must be removed from the remote transmitter before it is discarded.
- Dispose of exhausted batteries immediately and safely (so they cannot be retrieved by children). Batteries can still be dangerous. Contact your local council to safely dispose of the battery.
- Regularly check the product and make sure the battery box lid is correctly secured. If the battery compartment does not close securely, stop using the product and keep it away from children.
- If you think batteries might have been swallowed or placed inside any part of the body, seek immediate medical attention. If you suspect your child has swallowed or inserted a button battery, call the emergency number of your country if you are in Europe for fast, expert advice.
- Battery Leaks: Battery contains chemicals and should be treated as any chemical would. Take precautions when handling leaked battery chemicals. Battery chemicals should not be placed near the eyes or ingested. call the emergency number of your country if you are in Europe for fast, expert advice.

**TECHNICAL INFORMATION**

Fan	42" & 48" & 52" DC fan - SLIPSTREAM
Fan Models	SLIPSTREAM-42" - 4B WH, SLIPSTREAM-42" - 4B BLK, SLIPSTREAM-48" - 4B WH, SLIPSTREAM-48" - 4B BLK, SLIPSTREAM-52" - 4B WH, SLIPSTREAM-52" - 4B BLK / SKU#213302, SKU#213303, SKU#213304, SKU#213305, SKU#213306, SKU#213307
Rated Voltage	220-240V~ 50Hz
Rated Wattage (Motor)	42" Slipstream - 22W / 48" & 52" Slipstream - 26W
Lighting source	This product contains a light source of energy efficiency class < F >
Rated wattage (Lamp)	GX53 (SKU#121354 / SKU#121359), Max.12W (SKU#121354 Included)
Battery for remote	2 x AAA (Included)
Weight	4.65kg – 42" Slipstream / 4.96kg – 48" Slipstream / 5.18kg -52" Slipstream
Canopy Dimensions	H:51mm Dia:138mm

**WARRANTY INFORMATION**

**IN EUROPE** – If you are a European customer, please contact the retail outlet where the fan was purchased for warranty service.

**HUOM:** Kaukosäädin ja vastaanotin on yhdistettävä kattotuulettimen asennuksen jälkeen.

### **KAUKOSÄÄTIMEN JA VASTAANOTTIMEN YHDISTÄMINEN – KUN 1 TASAVIRTAISEN KATTOTUULETTIMEN ASENNETAAN YHTEEN PAIKKAAN**

**HUOM:** Varmista, että olet asentanut yksinapaisen katkaisukytkimen tuulettimen kiinteään johdotukseen.

**HUOM:** Varmista, että vastaanotin on päällä ennen kaukosäätimen ja vastaanottimen yhdistämistä.

- Kytke tuulettimen verkkovirta pois päältä seinäkytkimestä.
- Asenna paristot kaukosäätimeen. Varmista, että pariston napa on oikein päin.
- Kytke vastaanotin päälle.
- Pidä kaukosäätimen  -painiketta painettuna 3–5 sekunnin ajan 30 sekunnin kuluessa siitä, kun kattotuulettimen vastaanotin kytkettiin päälle.
- Vastaanottimesta kuuluu äänimerkki merkiksi siitä, että yhdistämisprosessi on onnistunut.
- Kytke tuuletin päälle ja muuta kattotuulettimen nopeutta kaukosäätimellä. Näin varmistat sen toiminnan ja yhdistämisen onnistumisen.
- Jos yhdistäminen ei onnistu, toista nämä vaiheet uudelleen.

### **KAUKOSÄÄTIMEN JA VASTAANOTTIMEN YHDISTÄMINEN – KUN SAMAAIN ASENNETAAN 2 TAI USEAMPI TASAVIRTAISEN KATTOTUULETTIMEN**

**HUOM:** Varmista, että olet asentanut yksinapaisen katkaisukytkimen jokaisen tuulettimen kiinteään johdotukseen.

- Jos haluat hallita 2 tai useampaa kattotuuletinta yhdellä kaukosäätimellä, noudata tavallista yhdistämisprosessia mutta varmista, että kaikki kattotuulettimien seinäkytkimet ovat päällä-asennossa.
- Jos haluat hallita niitä yksilöllisillä kaukosäätimillä, noudata tavallista yhdistämisprosessia mutta varmista, että muiden kattotuulettimien seinäkytkimet ovat pois päältä -asennossa. Kun ensimmäinen tuuletin on yhdistetty, käännä seinäkytkin pois päältä ja jatka tavallista yhdistämisprosessia seuraavan tuulettimen kohdalla.

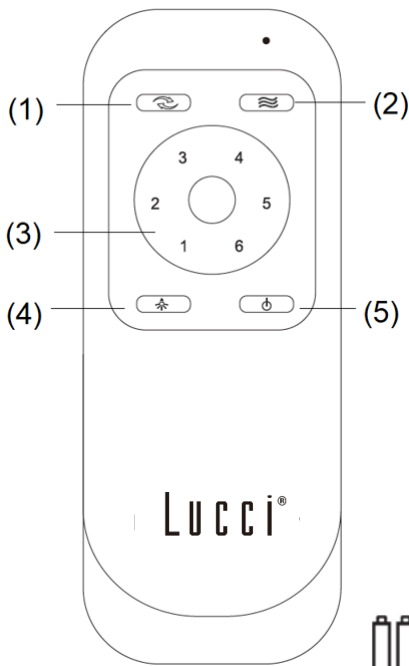

- (1) Käänteisohjaus  
 (2) Luonnollinen tuuli (tuulettimen nopeus vaihtelee automaattisesti nopeuksien 1–6 välillä)  
 (3) Nopeuden säätö  
 (4) Valo päälle/pois  
 (5) Tuuletin päälle/pois  
 (6) 1.5 V AAA-paristo x 2 kpl (mukana)

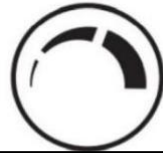

3-vaiheinen  
himmennys

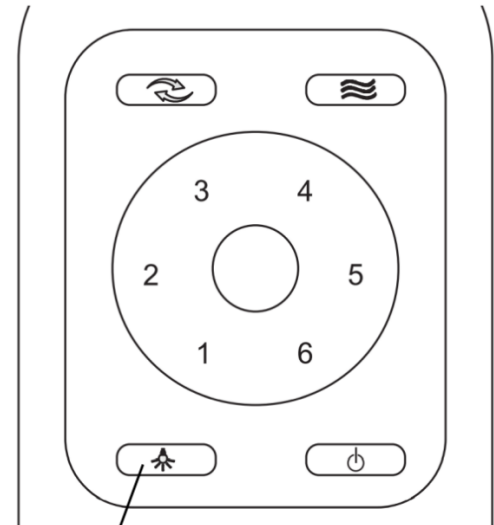

100 % kirkkaus  
 50 % kirkkaus  
 15 % kirkkaus  
 POIS



Kaukosäätimessä on muistitoiminto. Jos tuuletin tai valo kytketään pois päältä eristyskytkimestä, se muistaa viimeisimmän tilan ja jatkaa siitä, kun se kytketään seuraavan kerran päälle.

### **KAUKOSÄÄTIMEN JA VASTAANOTTIMEN YHDISTÄMISEN KORJAAMINEN – KUN ASENNETAAN 1 KATTOTUULETIN**

- Jos kaukosäädin ja vastaanotin menettävät hallinnan asennuksen jälkeen tai käytön aikana, kaukosäätimen ja vastaanottimen yhteys on korjattava.
- Alla on lueteltu toimintaoireet ja vaiheet, joilla kaukosäätimen ja vastaanottimen yhteys voidaan korjata.

#### **Oireet:**

- Hallinnan menetys – tuuletin käy vain suurella nopeudella asennuksen jälkeen

- Hallinnan menetys – käänteistoiminto puuttuu asennuksen jälkeen
- Hallinnan menetys – kaukosäädin ei pysty kommunikoimaan vastaanottimen kanssa

**Korjausvaiheet:**

- Katkaise kattotuulettimen verkkovirta 30 sekunniksi.
- Kytke kattotuulettimen verkkovirta päälle. Korjaa yhteys noudattamalla samaa menettelyä kuin kohdassa 'Kaukosäätimen ja vastaanottimen yhdistäminen'.
- Kytke kattotuuletin päälle ja tarkista sen toiminta kokeilemalla eri nopeuksia.

**ASENNUKSEN JÄLKEEN****WOBBLE:**

HUOM: kattotuulettimilla on taipumus liikkua käytön aikana, koska ne on kiinnitetty kumiseen läpivientieristeeseen. Jos tuuletin asennettaisiin tukevasti kattoon, se tärisisi liikaa. Muutaman senttimetrin liikkuminen on täysin hyväksyttävää, EIKÄ se viittaa ongelmaan.

**TUULETTIMEN HEILAHTELUN VÄHENTÄMINEN:**

Tarkista, että kaikki kiinnitystelineen ja alaslaskutangan kiinnitysruuvit ovat tiukasti kiinni.

**TASAPAINOTUSSARJA:** Kattotuulettimen tasapainottamista varten on tasapainotussarja, jolla kattotuuletin tasapainotetaan ensiasennuksen yhteydessä. Katso tasapainotussarjan käyttöohjeet. Tasapainotussarjalla voidaan palauttaa tasapaino, jos kattotuuletin joutuu epätasapainoon. Säilytä tasapainotussarja asennuksen jälkeen mahdollista myöhempää käyttöä varten.

**MELU:**

Kun on hiljaista (erityisesti öisin), saatat kuulla satunnaisesti pieniä ääniä. Pienet tehonvaihtelut ja taajuussignaalit, jotka ovat huippukuormitusajan ulkopuolella päällekkäin sähkövirran kanssa kuuman käyttöveden säätöä varten, voivat aiheuttaa muutoksia tuulettimen moottorin äänessä. Tämä on normaalia. Odota 24 tunnin "totuttelujakson" ajan, sillä useimmat uuden tuulettimen äänet häviävät sinä aikana. Huomaa, ettei kyseessä ole tuotevika, eikä takuu siksi kata sitä – kaikista sähkömoottoreista lähtee jonkin verran ääntä.

**HUOLTO JA PUHDISTUS**

**HUOM:** Kytke aina virta pois päältä verkkokytkimestä ennen kuin huollat tai yrität puhdistaa tuuletinta.

- Kattotuulettimen säännöllinen puhdistus 6 kuukauden välein on ainoa tarpeellinen huoltotoimenpide. Käytä pehmeää harjaa tai nukkaamatonta liinaa, jotta maalipinta ei naarmuunnu. Kytke siksi aikaa sähköt pois päältä.
- Älä liota tai upota kattotuuletinta veteen tai muihin nesteisiin. Se saattaa vahingoittaa moottoria tai lapoja ja aiheuttaa sähköiskuriskin.
- Varmista, ettei tuuletin joudu kosketuksiin orgaanisten liuottimien tai puhdistusaineiden kanssa.
- Puhdista tuulettimen lavat vain kostealla puhtaalla liinalla, jossa EI ole orgaanisia liuottimia tai puhdistusaineita.
- Moottorissa on kestovoideltu kuulalaakeri, joten öljyä ei tarvita.

## AKKUA KOSKEVAT VAROTOIMENPITEET

- **VAROITUS** – pidä uudet ja käytetyt paristot poissa lasten ulottuvilta.
- **VAROITUS** – älä niele paristoa – kemiallisen palovamman vaara.
- Käytä kattotuulettimen kaukosäätimessä aina 2 x AAA-paristoa.
- Varmista, että paristot on asetettu paikalleen napa oikein päin.
- Irrota kattotuuletin sähköverkosta patterien asetuksen tai vaihtamisen ajaksi, niin välttyt virheelliseltä toiminnalta.
- Poista paristot tuotteesta, jos sitä ei käytetä pitkään aikaan.
- Paristot on poistettava kaukolähtimestä ennen sen hävittämistä.
- Hävitä tyhjentyneet paristot välittömästi ja turvallisesti (jotta lapset eivät pääse niihin käsiksi). Patterit voivat yhä olla vaarallisia. Ota yhteyttä paikallisiin viranomaisiin hävittääksesi paristot turvallisesti.
- Tarkasta tuote säännöllisesti ja varmista, että paristokotelon kansi on suljettu oikein. Jos paristolokero ei sulkeudu kunnolla, lopeta tuotteen käyttö ja pidä se poissa lasten ulottuvilta.
- Jos epäilet, että paristoja on nielty tai ne ovat joutuneet kehon sisään, hakeudu välittömästi lääkärin hoitoon. Jos epäilet, että lapsesi on nielaissut nappipariston tai se on joutunut hänen sisäänsä, soita maasi hätänumeroon, jos olet Euroopassa, jotta saat nopeasti asiantuntevia neuvoja.
- Pariston vuodot: Paristo sisältää kemikaaleja, ja sitä on käsiteltävä kuten mitä tahansa kemikaalia. Noudata varotoimia käsitellessäsi paristoista vuotaneita kemikaaleja. Paristokemikaaleja ei saa päästää silmien lähelle eikä niitä saa niellä. Soita maasi hätänumeroon, jos olet Euroopassa, jotta saat nopeasti asiantuntevia neuvoja.

## TEKNISET TIEDOT

Tuuletin	42" & 48" & 52" tasavirtatuuletin – SLIPSTREAM
Tuuletinmallit	SLIPSTREAM-42" – 4B WH, SLIPSTREAM-42" – 4B BLK, SLIPSTREAM-48" – 4B WH, SLIPSTREAM-48" – 4B BLK, SLIPSTREAM-52" – 4B WH, SLIPSTREAM-52" – 4B BLK / SKU#213302, SKU#213303, SKU#213304, SKU#213305, SKU#213306, SKU#213307
Nimellisjännite	220–240 V ~ 50 Hz
Nimellisteho (moottori)	42" Slipstream – 22 W / 48" & 52" Slipstream – 26 W
Valaistuslähde	Tuote sisältää energiatehokkuusluokan < F > valaistuslähteen.
Nimellisteho (lamppu)	GX53 (SKU#121354 / SKU#121359), Max. 12 W (SKU#121354 sisältyy)
Kaukosäätimen paristo	2 x AAA (sisältyy)
Paino	4.65kg – 42" Slipstream / 4.96kg – 48" Slipstream / 5.18kg -52" Slipstream
Katteen mitat	K: 51 mm Halk: 138 mm

## TAKUUTIEDOT

**EUROOPASSA** – jos olet eurooppalainen asiakas, ota takuuhuoltoa varten yhteys siihen vähittäismyymälään, josta ostit tuulettimen.

**REMARQUE : La télécommande et le récepteur devront être appairés après l'installation du ventilateur de plafond.**

### **APPARIEMENT DE LA TÉLÉCOMMANDE ET DU RÉCEPTEUR – 1 VENTILATEUR DE PLAFOND À COURANT CONTINU INSTALLÉ À 1 ENDROIT**

**REMARQUE :** Assurez-vous d'avoir installé un interrupteur de déconnexion unipolaire dans le câblage fixe du ventilateur.

**REMARQUE :** Assurez-vous que le récepteur est sous tension avant d'appairer la télécommande avec le récepteur.

- Coupez l'alimentation électrique du ventilateur à l'aide de l'interrupteur mural marche/arrêt.
- Installez les piles dans la télécommande. Assurez-vous que le sens de polarité des piles est correct.
- Mettez le récepteur sous tension.
- Appuyez et maintenez le bouton  de la télécommande enfoncé pendant 3 à 5 secondes dans les 30 secondes suivant la mise sous tension du récepteur du ventilateur de plafond.
- Vous entendrez un « bip » de notification du récepteur indiquant que le processus d'appairage a réussi.
- Allumez le ventilateur et modifiez la vitesse du ventilateur de plafond à l'aide de la télécommande pour vérifier le bon fonctionnement et la réussite du processus d'appairage.
- Si l'appairage a échoué, répétez ces étapes une nouvelle fois.

### **APPAIRAGE DE LA TÉLÉCOMMANDE ET DU RÉCEPTEUR - LORSQUE 2 OU PLUSIEURS VENTILATEURS DE PLAFOND À COURANT CONTINU SONT INSTALLÉS AU MÊME ENDROIT**

**REMARQUE :** Assurez-vous d'avoir installé un interrupteur de déconnexion unipolaire dans le câblage fixe de chaque ventilateur.

- Si vous souhaitez contrôler 2 ventilateurs de plafond ou plus avec une seule télécommande, procédez comme expliqué dans le processus d'appairage normal, mais assurez-vous que les interrupteurs muraux de tous les ventilateurs de plafond sont allumés.
- Si vous souhaitez les contrôler avec des télécommandes individuelles, procédez comme expliqué dans le processus d'appairage normal, mais assurez-vous que les interrupteurs muraux des autres ventilateurs de plafond sont éteints. Une fois le premier ventilateur appairé, éteignez l'interrupteur mural et poursuivez le processus d'appairage normal avec le ventilateur suivant.



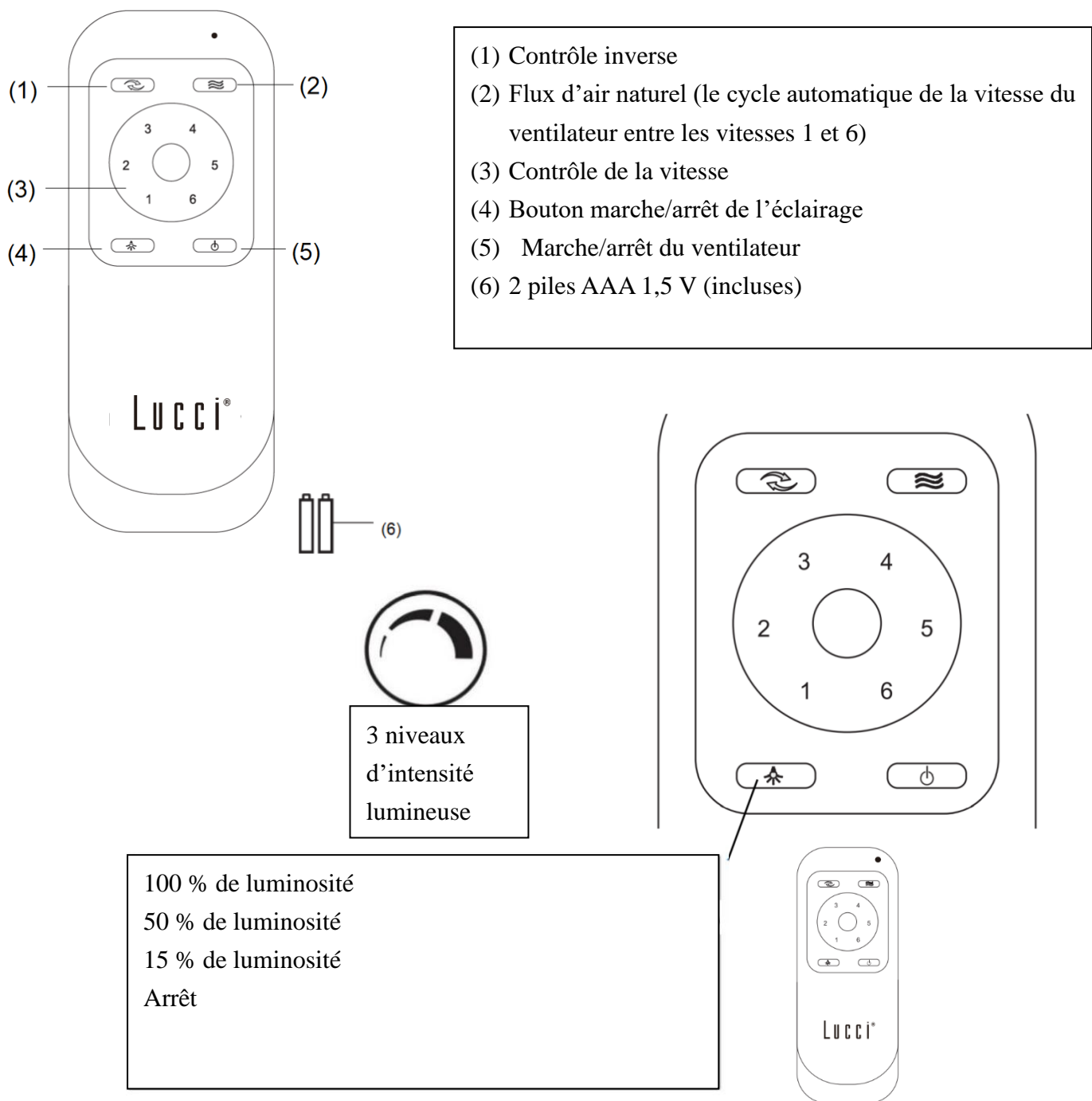

La télécommande est équipée d'une fonction de mémoire. Si le ventilateur ou l'éclairage sont éteints par le sectionneur, l'appareil mémorise le dernier état de fonctionnement puis le restitue lors de la remise en marche.

### **RÉ-APPAIRAGE TÉLÉCOMMANDE/RÉCEPTEUR – 1 VENTILATEUR DE PLAFOND INSTALLÉ**

- Si la télécommande et le récepteur perdent le contrôle après l'installation ou en cours d'usage, l'appairage de la télécommande et du récepteur doit être rétabli.
- Vous trouverez ci-dessous les symptômes des problèmes de fonctionnement et la méthode de rétablissement de l'appairage de la télécommande et du récepteur.

#### **Symptômes :**

- Perte de contrôle - Le ventilateur ne fonctionne qu'à vitesse rapide après l'installation

- Perte de contrôle - Pas de fonctionnement inverse après l'installation
- Perte de contrôle - La télécommande ne peut pas communiquer avec le récepteur

#### Étapes de ré-appariement :

- Coupez l'alimentation principale du ventilateur de plafond pendant 30 secondes.
- Allumez l'alimentation principale du ventilateur de plafond. Suivez le même processus que celui décrit dans le paragraphe « appairage de la télécommande et du récepteur » pour restaurer l'appairage.
- Mettez le ventilateur de plafond en marche et sélectionnez différentes vitesses pour vérifier le fonctionnement du ventilateur.

## APRÈS L'INSTALLATION

### TREMBLEMENTS :

**REMARQUE :** Les ventilateurs de plafond ont tendance à bouger quand ils fonctionnent du fait qu'ils sont montés sur un œillet en caoutchouc. Si le ventilateur était monté de façon rigide au plafond, cela causerait des vibrations excessives. Un mouvement de quelques centimètres est acceptable et N'INDIQUE PAS UN PROBLÈME.

**POUR RÉDUIRE LES TREMBLEMENTS DU VENTILATEUR :** Veuillez vérifier que toutes les vis qui fixent le support de fixation et la tige de suspension sont bien serrées.

**KIT D'ÉQUILIBRAGE :** Un kit d'équilibrage est fourni pour équilibrer le ventilateur de plafond lors de l'installation initiale. Veuillez vous référer aux instructions d'utilisation du kit d'équilibrage. Le kit d'équilibrage peut être utilisé pour faciliter le rééquilibrage si le ventilateur de plafond se déséquilibre à nouveau. Rangez votre kit d'équilibrage après l'installation pour une utilisation ultérieure si nécessaire.

**BRUIT:** Lorsque l'ambiance est calme (en particulier la nuit), il se peut que vous entendiez de faibles bruits occasionnels. De légères fluctuations de l'alimentation électrique et des signaux de fréquence superposés dans l'électricité pour le contrôle de la production d'eau chaude en période creuse peuvent entraîner un changement du bruit du moteur du ventilateur. Ce phénomène est normal. Veuillez prévoir une période de « rodage » de 24 heures : la plupart des bruits associés à un ventilateur neuf disparaissent pendant cette période.

Veuillez noter que cela n'indique pas un défaut du produit et n'est donc pas couvert par la garantie : tous les moteurs électriques sont plus ou moins audibles.

## ENTRETIEN ET NETTOYAGE

**REMARQUE :** Coupez toujours l'alimentation au niveau de l'interrupteur secteur avant tout entretien ou toute tentative de nettoyage du ventilateur.

- Le seul entretien requis est un nettoyage tous les 6 mois de votre ventilateur de plafond. Utilisez une brosse à poils souples ou un chiffon non pelucheux pour éviter de rayer la peinture. Veuillez couper l'alimentation secteur lors de cette opération.
- Ne trempez pas ou n'immergez pas le ventilateur de plafond dans l'eau ou dans d'autres liquides. Cela pourrait endommager le moteur ou les pales et créer un risque de choc électrique.
- Veillez à ce que le ventilateur n'entre pas en contact avec des solvants organiques ou des détergents.
- Pour nettoyer les pales du ventilateur, essuyez-les avec un chiffon propre et humide seulement, sans solvant organique ni détergent.
- Le moteur dispose d'un roulement à billes lubrifié en permanence, il n'y a donc pas besoin de l'huiler.

**CONSIGNES DE SÉCURITÉ CONCERNANT LES PILES**

- **AVERTISSEMENT** – Maintenez les piles neuves et usagées hors de portée des enfants.
- **ATTENTION** – Ne pas ingérer les piles, risque de brûlure chimique.
- Utilisez toujours 2 piles de type AAA avec la télécommande de ce ventilateur de plafond.
- Les piles doivent être insérées dans le sens de polarité indiqué.
- Afin d'éviter une mise en marche inattendue pendant l'insertion ou le remplacement des piles, ce ventilateur de plafond doit être débranché de l'alimentation secteur.
- Retirez la pile du produit lorsqu'il n'est pas utilisé pendant longtemps.
- Les piles doivent être retirées de la télécommande avant d'être jetées.
- Jetez les piles épuisées immédiatement et de manière sécurisée (afin qu'elles ne puissent pas être récupérées par des enfants). Les piles usées restent dangereuses. Contactez les autorités locales pour éliminer les piles en toute sécurité.
- Vérifiez régulièrement le produit et assurez-vous que le couvercle du compartiment des piles est bien fermé. Si le compartiment des piles ne peut pas être fermé solidement, cessez d'utiliser le produit et maintenez-le hors de portée des enfants.
- Si vous pensez que des piles ont peut-être été avalées ou mises dans une partie du corps, consultez immédiatement un médecin. Si vous pensez que votre enfant a avalé ou inséré une pile bouton, appelez le numéro d'urgence de votre pays si vous êtes en Europe pour obtenir rapidement un avis d'expert.
- Fuites de piles : Les piles contiennent des produits chimiques et doivent être traitées comme tout produit chimique. Prenez des précautions lors de la manipulation de produits chimiques sortis d'une pile qui fuit. Les produits chimiques des piles ne doivent en aucun cas être ingérés ni entrer en contact avec les yeux. Appelez le numéro d'urgence de votre pays si vous êtes en Europe pour obtenir rapidement un avis d'expert.

**INFORMATIONS TECHNIQUES**

Ventilateur	Ventilateur CC 42" & 48" & 52" - SLIPSTREAM
Modèles de ventilateurs	SLIPSTREAM-42"- 4B WH, SLIPSTREAM-42"- 4B BLK, SLIPSTREAM-48"- 4B WH, SLIPSTREAM-48"- 4B BLK, SLIPSTREAM-52"- 4B WH, SLIPSTREAM-52"- 4B BLK / SKU#213302, SKU#213303, SKU#213304, SKU#213305, SKU#213306, SKU#213307
Tension nominale	220-240 V~ 50 Hz
Puissance nominale (moteur)	42" Slipstream - 22 W / 48" & 52" Slipstream - 26 W
Source lumineuse	Ce produit contient une source lumineuse de classe d'efficacité énergétique < F >.
Puissance nominale (ampoule)	GX53 (SKU#121354 / SKU#121359), Max.12 W (SKU#121354 inclus)
Piles pour télécommande	2 piles AAA (fournies)
Poids	4.65kg-42" Slipstream/ 4.96kg-48" Slipstream/ 5.18kg-52" Slipstream
Dimensions du cache	H : 51 mm Dia : 138 mm

**INFORMATIONS SUR LA GARANTIE**

**EN EUROPE** – Si vous êtes un client européen, veuillez contacter le magasin où le ventilateur a été acheté afin de faire valoir la garantie.

**HINWEIS: Die Fernbedienung und der Empfänger müssen nach der Installation des Deckenventilators gekoppelt werden.**

### **KOPPELUNG VON FERNBEDIENUNG UND EMPFÄNGER - WENN EIN GLEICHSTROMDECKENVENTILATOR AN EINEM STANDORT INSTALLIERT IST**

**HINWEIS:** Stellen Sie sicher, dass ein einpoliger Trennschalter in die feste Verkabelung des Ventilators eingebaut wurde.

**HINWEIS:** Stellen Sie sicher, dass die Stromversorgung des Empfängers eingeschaltet ist, bevor Sie die Fernbedienung mit dem Empfänger koppeln.

- Schalten Sie die Spannungsversorgung des Ventilators mit dem Wandschalter aus.
- Legen Sie die Batterien in die Fernbedienung ein. Achten Sie auf die richtige Polarität der Batterien.
- Schalten Sie die Stromversorgung des Empfängers ein.
- Innerhalb von 30 Sekunden nach dem Einschalten des Ventilatorempfängers auf der Fernbedienung die  Taste 3 bis 5 Sekunden lang gedrückt halten.
- Es ertönt ein Signalton vom Empfänger, der anzeigt, dass der Kopplungsprozess erfolgreich war.
- Schalten Sie den Deckenventilator über die Fernbedienung ein und ändern Sie die Geschwindigkeit, um ihn auf korrekte Funktion und erfolgreiche Kopplung zu testen.
- Wenn die Koppelung nicht erfolgreich war, wiederholen Sie diese Schritte.

### **KOPPLUNG VON FERNBEDIENUNG UND EMPFÄNGER - BEI 2 ODER MEHR DC-VENTILATOREN AN EINEM ORT**

**HINWEIS:** Stellen Sie sicher, dass Sie für jeden Ventilator einen einpoligen Trennschalter in der festen Verkabelung installiert haben.

- Wenn Sie zwei oder mehr Deckenventilatoren mit einer Fernbedienung steuern möchten, verfahren Sie wie im normalen Pairing-Prozess beschrieben, aber stellen Sie sicher, dass alle Wandschalter für Deckenventilatoren eingeschaltet sind.
- Wenn Sie die Deckenventilatoren mit separaten Fernbedienungen steuern möchten, verfahren Sie wie im normalen Pairing-Prozess beschrieben, aber stellen Sie sicher, dass die Wandschalter der anderen Deckenventilatoren ausgeschaltet sind. Nachdem der erste Ventilator mit der entsprechenden Fernbedienung verbunden wurde, stellen Sie den Wandschalter auf AUS und setzen Sie den normalen Pairing-Vorgang mit dem nächsten Ventilator fort.

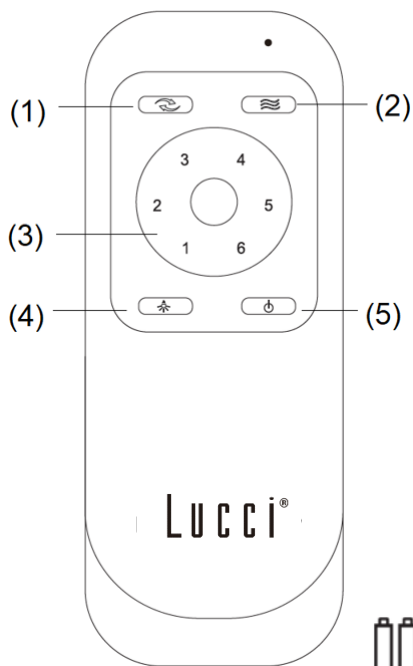

- (1) Linkslauf
- (2) Natürlicher Wind (der Ventilator schaltet der Reihe nach zwischen den Stufen 1 bis 6 um)
- (3) Geschwindigkeitssteuerung
- (4) Licht ein/aus
- (5) Ventilator ein/aus
- (6) 2x 1,5 V AAA-Batterien (im Lieferumfang enthalten)

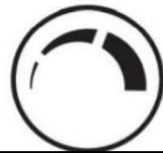

3. Schritt  
Dimmen

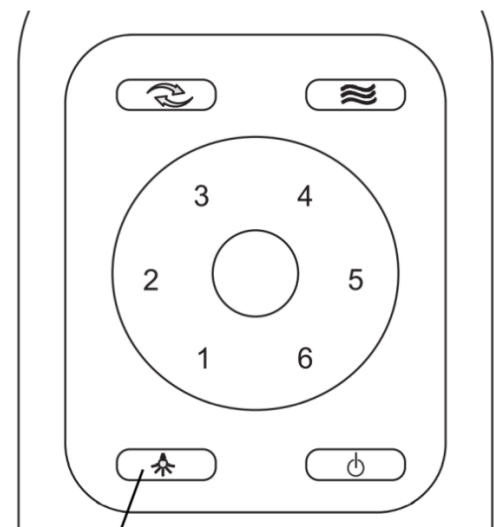

100% Helligkeit  
50% Helligkeit  
15% Helligkeit  
OFF



Die Fernbedienung besitzt eine Speicherfunktion. Falls der Ventilator oder die Beleuchtung durch den Trennschutzschalter ausgeschaltet wird, wird die Einstellung für das nächste Mal, wenn der Ventilator eingeschaltet wird, gespeichert.

### **REPARIEREN DER KOPPELUNG ZWISCHEN FERNBEDIENUNG UND EMPFÄNGER – WENN 1 DECKENVENTILATOR INSTALLIERT IST**

- Falls nach der Installation oder während des Gebrauchs die Ansteuerung zwischen Fernbedienung und Empfänger verloren geht, müssen beide Komponenten wieder gekoppelt werden.
- Die folgenden Hinweise beschreiben Störungen während des Betriebs und Abhilfemaßnahmen zum erneuten Koppeln der Fernbedienung mit dem Empfänger.

#### **Probleme:**

- Ansteuerungsproblem – Ventilator läuft nach der Installation nur mit hoher Geschwindigkeit

- Ansteuerungsproblem – Kein Linkslauf nach der Installation
- Ansteuerungsproblem – Fernbedienung kommuniziert mit dem Empfänger nicht

#### **Reparaturschritte:**

- Den Hauptschalter am Deckenventilator 30 Sekunden lang ausschalten.
- Den Hauptschalter am Deckenventilator einschalten. Folgen Sie den gleichen Schritten wie im Abschnitt „Kopplung von Fernbedienung und Empfänger“ beschrieben, um die Kopplung zu korrigieren.
- Schalten Sie das Gerät ein und wählen Sie die andere Drehzahl des Deckenventilators, um die Funktion des Ventilators zu überprüfen.

## NACH DER INSTALLATION

### **UNRUNDE BEWEGUNG:**

**HINWEIS:** Deckenventilatoren laufen während des Betriebs häufig unrund, da sie auf einer Gummidichtung montiert sind. Wenn der Ventilator fest an der Decke montiert wäre, würden übermäßige Vibrationen entstehen. Eine Pendelbewegung von wenigen Zentimetern ist akzeptabel und weist nicht auf ein Problem hin.

**VENTILATORUNWUCHT VERRINGERN:** Prüfen Sie, ob alle Befestigungsschrauben an der Halterung und Deckenstange fest angezogen sind.

**AUSGLEICHSGWICHTE:** Im Lieferumfang enthalten ist ein Gewichteset zum Auswuchten des Deckenventilators bei der Erstmontage. Beachten Sie die Anweisungen zur Benutzung der Gewichte. Sollte der Deckenventilator über das normale Maß hinaus unrund laufen, kann er mithilfe der Gewichte erneut ausgewuchtet werden. Bewahren Sie die Gewichte nach der Montage für spätere Zwecke gut auf.

**GERÄUSCHE:** In einer ruhigen Umgebung (insbesondere nachts) hören Sie gelegentlich vielleicht leise Geräusche. Leichte Stromschwankungen und Frequenzsignale, die zwecks Warmwasserregulierung außerhalb der Hauptlastzeiten auf das Leitungsnetz übersprechen, können sich auf die Geräuscentwicklung des Ventilatormotors auswirken. Dies ist normal. Bitte haben Sie Geduld. Nach einer „Einlaufzeit“ von 24 Stunden verschwinden die meisten durch einen neuen Ventilator erzeugten Geräusche. Bitte beachten Sie, dass dies kein Produktfehler ist und somit nicht von der Garantie abgedeckt ist. Alle Elektromotoren sind bis zu einem gewissen Grad hörbar.

## PFLEGE UND REINIGUNG

**HINWEIS: Schalten Sie vor Reinigungs- und Pflegearbeiten am Ventilator immer die Stromversorgung am Hauptschalter aus.**

- Die regelmäßige halbjährliche Reinigung Ihres Deckenventilators ist die einzige Wartung, die erforderlich ist. Benutzen Sie eine weiche Bürste oder ein fusselfreies Tuch, um zu verhindern, dass die Lackierung zerkratzt wird. Bitte schalten Sie die Stromversorgung aus, wenn Sie das Gerät reinigen.
- Tauchen Sie den Deckenventilator NICHT in Wasser oder andere Flüssigkeiten ein. Dadurch könnten der Motor oder die Rotorblätter beschädigt und möglicherweise ein Stromschlag verursacht werden.
- Achten Sie darauf, dass der Ventilator nicht mit organischen Lösungsmitteln oder Reinigungsmitteln in Berührung kommt.
- Wischen Sie die Rotorblätter nur mit einem feuchten Tuch OHNE organische Lösungsmittel oder Reinigungsmittel sauber.
- Der Motor ist mit einem dauergeschmierten Kugellager versehen. Er muss also nicht geschmiert werden.

**SICHERHEITSVORKEHRUNGEN FÜR BATTERIEN**

- **WARNUNG** – Halten Sie neue und gebrauchte Batterien von Kindern fern.
- **VORSICHT** - Batterie nicht verschlucken – Verätzungsgefahr.
- Verwenden Sie mit dieser Deckenventilator-Fernbedienung immer zwei AAA-Batterien.
- Achten Sie darauf, dass die Batterien mit der richtigen Polarität eingelegt sind.
- Um Fehler beim Einsetzen oder Auswechseln der Batterien zu vermeiden, muss der Deckenventilator vom Stromnetz getrennt werden.
- Entfernen Sie die Batterien aus dem Gerät, wenn Sie es über einen längeren Zeitraum nicht benutzen.
- Die Batterien müssen aus der Fernbedienung entfernt werden, bevor sie entsorgt wird.
- Entsorgen Sie verbrauchte Batterien sofort und sicher (sodass sie von Kindern nicht gefunden werden können). Leere Batterien können weiterhin gefährlich sein. Wenden Sie sich an Ihre örtliche Gemeindeverwaltung, um die Batterie sicher zu entsorgen.
- Überprüfen Sie das Produkt regelmäßig und vergewissern Sie sich, dass der Deckel des Batteriefachs richtig befestigt ist. Wenn sich das Batteriefach nicht korrekt schließen lässt, stellen Sie den Gebrauch des Gerätes ein und halten Sie es von Kindern fern.
- Wenn Sie glauben, dass Batterien verschluckt wurden oder in einen Teil des Körpers eingeführt wurden, suchen Sie sofort einen Arzt auf. Wenn Sie den Verdacht haben, dass Ihr Kind eine Knopfzelle verschluckt hat, rufen Sie die Notrufnummer Ihres Landes an, wenn Sie sich in Europa befinden, um schnellen und fachkundigen Rat zu erhalten.
- Ausgelaufene Batterie: Die Batterie enthält Chemikalien, die wie jede andere Chemikalie behandelt werden sollten. Treffen Sie Vorsichtsmaßnahmen beim Umgang mit ausgelaufenen Batteriechemikalien. Batterieflüssigkeiten dürfen nicht in Augennähe gebracht oder verschluckt werden. Rufen Sie die Notrufnummer Ihres Landes an, wenn Sie sich in Europa befinden, um schnellen, fachkundigen Rat zu erhalten.

**TECHNISCHE DATEN**

Ventilator	42 Zoll und 48 Zoll und 52 Zoll Gleichstromventilator - SLIPSTREAM
Ventilatormodelle	SLIPSTREAM 42 Zoll - 4B WH, SLIPSTREAM 42 Zoll- 4B SCHWARZ, SLIPSTREAM 48 Zoll - 4B WH, SLIPSTREAM 48 Zoll - 4B SCHWARZ, SLIPSTREAM 52 Zoll - 4B WH, SLIPSTREAM 52 Zoll - 4B SCHWARZ/SKU#213302, SKU# 213303, SKU# 213304, SKU# 213305, SKU# 213306, SKU# 213307
Nennspannung	220 - 240 VAC, 50 Hz
Nennleistung (Motor)	42 Zoll Slipstream – 22 W/48 Zoll und 52 Zoll Slipstream – 26 W
Lichtquelle	Dieses Produkt enthält ein Leuchtmittel der Energieeffizienzklasse < F >
Nennleistung (Lampe)	GX53 (SKU#121354 / SKU#121359), Max. 12 W (inklusive SKU#121354)
Batterien für Fernbedienung	2 AAA-Batterien (im Lieferumfang enthalten)
Gewicht	4.65kg – 42" Slipstream / 4.96kg – 48" Slipstream / 5.18kg -52" Slipstream
Maße der Konsole	H: 51 mm Durchmesser: 138 mm

**GARANTIEINFORMATIONEN**

**IN EUROPA** – Wenn Sie ein europäischer Kunde sind, wenden Sie sich bitte an das Geschäft, in dem der Ventilator gekauft wurde, um Garantieleistungen in Anspruch zu nehmen.

**ΣΗΜΕΙΩΣΗ:** Μετά την εγκατάσταση του ανεμιστήρα οροφής, θα πρέπει να πραγματοποιήσετε ζεύξη του τηλεχειριστηρίου με τον δέκτη.

### **ΣΥΖΕΥΞΗ ΤΗΛΕΧΕΙΡΙΣΤΗΡΙΟΥ ΚΑΙ ΔΕΚΤΗ – ΟΤΑΝ ΕΧΕΙ ΕΓΚΑΤΑΣΤΑΘΕΙ 1 ΑΝΕΜΙΣΤΗΡΑΣ ΟΡΟΦΗΣ DC ΣΤΟΝ ΧΩΡΟ**

**ΣΗΜΕΙΩΣΗ:** Βεβαιωθείτε ότι έχει εγκατασταθεί μονοπολικός διακόπτης αποσύνδεσης στη σταθερή καλωδίωση του ανεμιστήρα.

**ΣΗΜΕΙΩΣΗ:** Βεβαιωθείτε ότι έχετε ενεργοποιήσει το δέκτη πριν από τη σύζευξη του τηλεχειριστηρίου με το δέκτη.

- Απενεργοποιήστε την παροχή ρεύματος του ανεμιστήρα από τον επιτοίχιο διακόπτη ON/OFF.
- Τοποθετήστε τις μπαταρίες στο τηλεχειριστήριο. Βεβαιωθείτε ότι οι πόλοι της μπαταρίας είναι προσανατολισμένοι σωστά.
- Ενεργοποιήστε τον δέκτη.
- Πατήστε και κρατήστε το κουμπί  του τηλεχειριστηρίου για 3-5 δευτερόλεπτα, μέσα σε διάστημα 30 δευτερολέπτων από τη στιγμή που θα ενεργοποιήσετε τον δέκτη του ανεμιστήρα οροφής.
- Θα ακουστεί ένα «μπιπ» ειδοποίησης από τον δέκτη, που δείχνει ότι η διαδικασία σύζευξης είναι επιτυχής.
- Ενεργοποιήστε τον ανεμιστήρα και αλλάξτε την ταχύτητα του ανεμιστήρα οροφής από το τηλεχειριστήριο, για να ελέγξετε αν λειτουργεί σωστά και αν έχει γίνει σωστά η σύζευξη.
- Αν η σύζευξη δεν ήταν επιτυχής, επαναλάβετε τα παραπάνω βήματα.

### **ΣΥΖΕΥΞΗ ΤΗΛΕΧΕΙΡΙΣΤΗΡΙΟΥ ΚΑΙ ΔΕΚΤΗ – ΟΤΑΝ ΕΧΟΥΝ ΕΓΚΑΤΑΣΤΑΘΕΙ 2 Ή ΠΕΡΙΣΣΟΤΕΡΟΙ ΑΝΕΜΙΣΤΗΡΕΣ ΟΡΟΦΗΣ DC ΣΤΟΝ ΙΔΙΟ ΧΩΡΟ**

**ΣΗΜΕΙΩΣΗ:** Βεβαιωθείτε ότι έχει εγκατασταθεί μονοπολικός διακόπτης αποσύνδεσης στη σταθερή καλωδίωση του κάθε ανεμιστήρα.

- Αν θέλετε να ελέγξετε 2 ή περισσότερους ανεμιστήρες οροφής με ένα τηλεχειριστήριο, ακολουθήστε τη διαδικασία που περιγράφεται για την κανονική διαδικασία ζεύξης αλλά εξασφαλίστε ότι όλοι οι διακόπτες τοίχου ανεμιστήρων οροφής είναι ενεργοποιημένοι.
- Εάν θέλετε να τους ελέγχετε με ξεχωριστά τηλεχειριστήρια, ακολουθήστε τη διαδικασία που περιγράφεται στην κανονική διαδικασία ζεύξης αλλά εξασφαλίστε ότι όλοι οι διακόπτες τοίχου ανεμιστήρων οροφής είναι απενεργοποιημένοι. Μετά τη ζεύξη του πρώτου ανεμιστήρα, απενεργοποιήστε τον διακόπτη τοίχου και συνεχίστε την κανονική διαδικασία ζεύξης με τον επόμενο ανεμιστήρα.



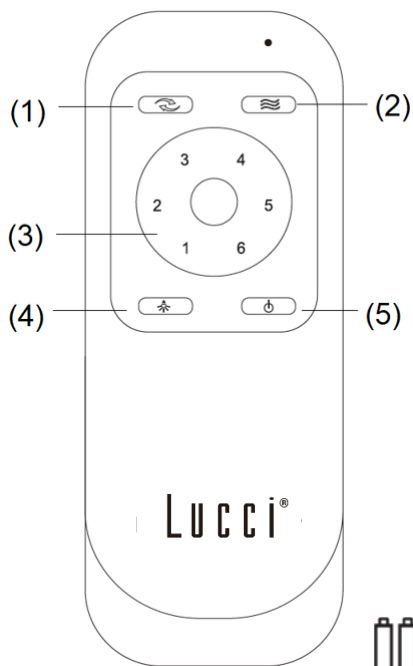

- (1) Έλεγχος αναστροφής
- (2) Φυσικός αέρας (αυτόματος κύκλος ταχύτητας μεταξύ 1 και 6 του ανεμιστήρα)
- (3) Έλεγχος ταχύτητας
- (4) Ένεργοποίηση/Απενεργοποίηση φωτός
- (5) Ένεργοποίηση/Απενεργοποίηση ανεμιστήρα
- (6) Μπαταρία 1,5 V AAA x 2 τμχ. (περιλαμβάνονται)



Χαμήλωμα φωτισμού σε 3 βήματα

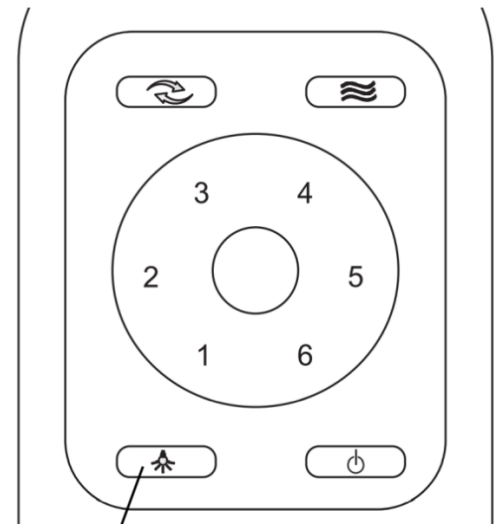

Φωτεινότητα 100%  
Φωτεινότητα 50%  
Φωτεινότητα 15%  
OFF



Το τηλεχειριστήριο διαθέτει λειτουργία μνήμης. Εάν σβήσετε τον ανεμιστήρα ή το φωτιστικό από το διακόπτη απομόνωσης, το σύστημα θα απομνημονεύσει την τελευταία κατάσταση λειτουργίας της συσκευής και θα την επαναφέρει όταν θα ενεργοποιήσετε εκ νέου τον ανεμιστήρα.

### **ΑΠΟΚΑΤΑΣΤΑΣΗ ΤΗΣ ΣΥΖΕΥΞΗΣ ΤΗΛΕΧΕΙΡΙΣΤΗΡΙΟΥ ΚΑΙ ΔΕΚΤΗ – ΟΤΑΝ ΕΧΕΙ ΕΓΚΑΤΑΣΤΑΘΕΙ 1 ΑΝΕΜΙΣΤΗΡΑΣ ΟΡΟΦΗΣ**

- Αν χαθεί ο έλεγχος του δέκτη από το τηλεχειριστήριο μετά την εγκατάσταση ή κατά τη λειτουργία του ανεμιστήρα, θα πρέπει να αποκαταστήσετε τη σύζευξη.
- Παρακάτω αναφέρονται οι ενδείξεις αποσύζευξης κατά τη λειτουργία και η μέθοδος αποκατάστασης της σύζευξης ανάμεσα στο τηλεχειριστήριο και τον δέκτη.

#### **Ενδείξεις:**

- Απώλεια σύζευξης – Ο ανεμιστήρας λειτουργεί μόνο στην υψηλή ταχύτητα μετά την εγκατάσταση.

- Απώλεια ελέγχου – Χωρίς λειτουργία αναστροφής μετά την εγκατάσταση.
- Απώλεια σύζευξης – Το τηλεχειριστήριο δεν επικοινωνεί με το δέκτη.

#### **Βήματα αποκατάστασης:**

- Απενεργοποιήστε τον ανεμιστήρα οροφής από τον γενικό διακόπτη για 30 δευτερόλεπτα.
- Ενεργοποιήστε τον ανεμιστήρα οροφής από τον γενικό διακόπτη. Ακολουθήστε τη διαδικασία στην παράγραφο «Σύζευξη τηλεχειριστηρίου και δέκτη» για να αποκαταστήσετε τη σύζευξη.
- Ενεργοποιήστε τον ανεμιστήρα και επιλέξτε διαφορετική ταχύτητα, για να επαληθεύσετε ότι λειτουργεί.

### Μ Ε Τ Α Τ Η Ν Τ Ο Π Ο Θ Ε Τ Η Σ Η

#### **ΚΛΥΔΩΝΙΣΜΟΣ:**

**ΣΗΜΕΙΩΣΗ:** Οι ανεμιστήρες οροφής έχουν την τάση να κινούνται κατά τη διάρκεια της λειτουργίας επειδή είναι στερεωμένοι πάνω σε ελαστική ροδέλα. Αν ο ανεμιστήρας ήταν στερεωμένος στην οροφή επάνω σε άκαμπτα στοιχεία, αυτό θα προκαλούσε υπερβολικές δονήσεις. Η μετακίνηση κατά μερικά εκατοστά είναι αποδεκτή και ΔΕΝ συνιστά πρόβλημα.

**ΓΙΑ ΝΑ ΠΕΡΙΟΡΙΣΕΤΕ ΤΟΝ ΚΛΥΔΩΝΙΣΜΟ ΤΟΥ ΑΝΕΜΙΣΤΗΡΑ:** Βεβαιωθείτε ότι όλες οι βίδες που συγκρατούν το βραχίονα στήριξης και την κάθετη ράβδο είναι καλά συσφιγμένες.

**ΚΙΤ ΕΞΙΣΟΡΡΟΠΗΣΗΣ:** Παρέχεται ένα κιτ εξισορρόπησης του ανεμιστήρα οροφής κατά την αρχική εγκατάσταση. Ανατρέξτε στις οδηγίες για να μάθετε πώς χρησιμοποιείται το κιτ εξισορρόπησης. Μπορείτε να χρησιμοποιήσετε το κιτ εξισορρόπησης για να ρυθμίσετε ξανά τον ανεμιστήρα εάν αρχίσει να γέρνει εκ νέου. Μετά την εγκατάσταση, φυλάξτε το κιτ εξισορρόπησης για μελλοντική χρήση.

**ΘΟΡΥΒΟΣ:** Όταν επικρατεί ησυχία (ιδιαίτερα τη νύχτα), ενδέχεται να ακούσετε σποραδικά μικρούς θορύβους. Μικρές διακυμάνσεις της έντασης ρεύματος και παρεμβολές σημάτων συχνότητας στο ηλεκτρικό κύκλωμα θέρμανσης νερού εκτός ωρών αιχμής μπορεί να αλλάξουν το θόρυβο του μοτέρ του ανεμιστήρα. Αυτό είναι φυσιολογικό. Περιμένετε ένα 24ωρο ώσπου να εξομαλυνθεί η λειτουργία του ανεμιστήρα. Οι περισσότεροι θόρυβοι που ακούγονται όταν λειτουργεί για πρώτη φορά ο ανεμιστήρας θα εξαφανιστούν μετά από αυτό το διάστημα.

Αυτό δεν αποτελεί ελάττωμα του προϊόντος και ως τέτοιο δεν καλύπτεται από την εγγύηση – όλοι οι ηλεκτρικοί κινητήρες εκπέμπουν κάποιο θόρυβο.

### ΦΡΟΝΤΙΔΑ ΚΑΙ ΚΑΘΑΡΙΣΜΟΣ

**ΣΗΜΕΙΩΣΗ:** Απενεργοποιείτε πάντοτε τον ανεμιστήρα από το διακόπτη προτού να πραγματοποιήσετε εργασίες συντήρησης ή καθαρισμού.

- Η μόνη συντήρηση που απαιτεί ο ανεμιστήρας οροφής είναι ο περιοδικός καθαρισμός του κάθε 6 μήνες. Χρησιμοποιήστε μια μαλακή βούρτσα ή ένα πανί που δεν αφήνει χνούδι για να μη χαράξετε τη βαφή. Απενεργοποιείτε πάντοτε τον ανεμιστήρα από το διακόπτη πριν τον καθαρισμό.
- Μη μουλιάζετε και μη βυθίζετε τον ανεμιστήρα οροφής σε νερό ή άλλα υγρά. Μπορεί να υποστεί ζημιά το μοτέρ ή τα πτερύγια, ενώ αυξάνεται ο κίνδυνος ηλεκτροπληξίας.
- Προσέξτε να μην έρθει σε επαφή ο ανεμιστήρας με οργανικούς διαλύτες ή καθαριστικά.
- Για να καθαρίσετε τα πτερύγια του ανεμιστήρα, χρησιμοποιείτε μόνο ένα καθαρό νωπό πανί, χωρίς οργανικούς διαλύτες ή καθαριστικά.
- Το μοτέρ διαθέτει ένα ένσφαιρο έδρανο μόνιμης λίπανσης, οπότε δεν απαιτεί καμία λίπανση.

**ΠΡΟΦΥΛΑΞΕΙΣ ΑΣΦΑΛΕΙΑΣ ΓΙΑ ΤΗΝ ΜΠΑΤΑΡΙΑ**

- **ΠΡΟΕΙΔΟΠΟΙΗΣΗ** – Φυλάσσετε τις νέες και τις χρησιμοποιημένες μπαταρίες μακριά από παιδιά.
- **ΠΡΟΣΟΧΗ** – Μην καταπίνετε τις μπαταρίες—Κίνδυνος χημικού εγκαύματος.
- Χρησιμοποιείτε πάντα 2 μπαταρίες AAA με το τηλεχειριστήριο αυτού του ανεμιστήρα οροφής.
- Τοποθετήστε τις μπαταρίες με τη σωστή πολικότητα.
- Για να μην τεθεί κατά λάθος σε λειτουργία ο ανεμιστήρας κατά την εισαγωγή ή την αντικατάσταση των μπαταριών, πρέπει να αποσυνδέσετε τον ανεμιστήρα οροφής από την παροχή ρεύματος.
- Αφαιρείτε τις μπαταρίες από το προϊόν, εφόσον δεν πρόκειται να χρησιμοποιηθεί για μεγάλο διάστημα.
- Οι μπαταρίες πρέπει να αφαιρούνται από το τηλεχειριστήριο προτού το απορρίψετε.
- Απορρίψτε τις χρησιμοποιημένες μπαταρίες αμέσως και με ασφάλεια (έτσι ώστε να μην μπορούν να τις βρουν τα παιδιά). Οι άδεις μπαταρίες παραμένουν επικίνδυνες. Επικοινωνήστε με την τοπική δημοτική αρχή σχετικά με την ασφαλή απόρριψη της μπαταρίας.
- Ελέγχετε τακτικά το προϊόν για να βεβαιωθείτε ότι το καπάκι της θήκης μπαταριών είναι καλά ασφαλισμένο. Εάν δεν κλείνει καλά το καπάκι της θήκης μπαταριών, σταματήστε να χρησιμοποιείτε το προϊόν και φυλάξτε το μακριά από τα παιδιά.
- Αν πιστεύετε ότι κάποιος έχει καταπιεί μπαταρίες ή έχει τοποθετήσει μπαταρίες σε οποιοδήποτε μέρος του σώματός του, απευθυνθείτε αμέσως σε γιατρό. Αν υποπτεύεστε ότι το παιδί σας έχει καταπιεί μπαταρία-κουμπί ή έχει τοποθετήσει την μπαταρία μέσα στο σώμα του, καλέστε τις πρώτες βοήθειες στη χώρα σας, εάν βρίσκεστε στην Ευρώπη, για άμεση παροχή εξειδικευμένων συμβουλών.
- Διαρροές μπαταρίας: Η μπαταρίες περιέχουν χημικές ουσίες και πρέπει να τις μεταχειρίζεστε όπως όλες τις χημικές ουσίες. Λαμβάνετε προληπτικά μέτρα κατά τον χειρισμό χημικών που έχουν διαρρεύσει από μπαταρίες. Μην καταπίνετε χημικά υγρά μπαταριών και μην αγγίζετε τα μάτια σας με χημικά μπαταριών. Καλέστε τις πρώτες βοήθειες στη χώρα σας, εάν βρίσκεστε στην Ευρώπη, για άμεσες εξειδικευμένες συμβουλές.

**ΤΕΧΝΙΚΑ ΧΑΡΑΚΤΗΡΙΣΤΙΚΑ**

Ανεμιστήρας	Ανεμιστήρας 42" & 48" & 52" DC - SLIPSTREAM
Μοντέλα ανεμιστήρα	SLIPSTREAM-42"- 4B WH, SLIPSTREAM-42"- 4B BLK, SLIPSTREAM-48"- 4B WH, SLIPSTREAM-48"- 4B BLK, SLIPSTREAM-52"- 4B WH, SLIPSTREAM-52"- 4B BLK / SKU#213302, SKU#213303, SKU#213304, SKU#213305, SKU#213306, SKU#213307
Ονομαστική τάση	220-240V~ 50Hz
Ονομαστική ισχύς (μοτέρ)	42" Slipstream - 22W / 48" & 52" Slipstream - 26W
Πηγή φωτισμού	Αυτό το προϊόν περιέχει μια πηγή φωτισμού κλάσης ενεργειακής απόδοσης < F >
Ονομαστική ισχύς (λαμπτήρας)	GX53 (SKU#121354 / SKU#121359), Μέγ. 12W (SKU#121354 περιλαμβάνεται)
Μπαταρία τηλεχειριστηρίου	2 x AAA (περιλαμβάνονται)
Βάρος	4.65kg-42" Slipstream/ 4.96kg-48" Slipstream/ 5.18kg-52" Slipstream
Διαστάσεις ροζέτας	Υ: 51 χιλ. Διάμ.: 138 χιλ.

**ΠΛΗΡΟΦΟΡΙΕΣ ΓΙΑ ΤΗΝ ΕΓΓΥΗΣΗ**

**ΣΤΗΝ ΕΥΡΩΠΗ** – Εάν είστε πελάτης από την Ευρώπη, απευθυνθείτε στο κατάστημα λιανικής όπου αγοράσατε τον ανεμιστήρα, για σέρβις στο πλαίσιο της εγγύησης.

**MEGJEGYZÉS: A távirányítót és a vevőegységet a mennyezeti ventilátor telepítése után párosítani kell.**

### **TÁVIRÁNYÍTÓ ÉS VEVŐEGYSÉG PÁROSÍTÁSA – HA 1 DC MENNYEZETI VENTILÁTOR VAN FELSZERELVE EGY HELYISÉGBEN**

**MEGJEGYZÉS:** Győződjön meg arról, hogy egy egypólusú leválasztó kapcsolót szerelt be a ventilátor rögzített vezetékébe.

**MEGJEGYZÉS:** A távirányító és a vevőegység párosítása előtt győződjön meg arról, hogy a vevőegység áramellátása BE van-e kapcsolva.

- Kapcsolja KI a ventilátor áramellátását a fali be-/kikapcsolóval.
- Helyezze be az elemeket a távirányítóba. Kérjük, győződjön meg arról, hogy az akkumulátor polaritása megfelelő-e.
- Kapcsolja BE a vevőegység áramellátását.
- Nyomja meg és tartsa lenyomva a távirányító  gombját 3–5 másodpercig a mennyezeti ventilátor vevőegységének bekapcsolását követő 30 másodpercen belül.
- A vevőegység „sípoló” hangjelzést ad, ami azt jelzi, hogy a párosítási folyamat sikeres.
- Kapcsolja BE a ventilátort, és módosítsa a mennyezeti ventilátor sebességét a távirányítóval, hogy ellenőrizze a működést és a sikeres párosítást.
- Ha a párosítás sikertelen, ismételje meg ezeket a lépéseket.

### **TÁVIRÁNYÍTÓ ÉS VEVŐEGYSÉG PÁROSÍTÁSA – HA 2 VAGY TÖBB DC MENNYEZETI VENTILÁTOR VAN FELSZERELVE EGY HELYISÉGBEN**

**MEGJEGYZÉS:** Győződjön meg arról, hogy egy egypólusú leválasztó kapcsolót szerelt be minden ventilátor rögzített vezetékébe.

- Ha 2 vagy több mennyezeti ventilátort szeretne vezérelni egy távirányítóval, akkor végezze el a szokásos párosítási folyamatban leírtakat, de ellenőrizze, hogy az összes mennyezeti ventilátor fali kapcsolója BE van-e kapcsolva.
- Ha külön távirányítókkal szeretné vezérelni őket, akkor végezze el a szokásos párosítási folyamatban leírtakat, de ellenőrizze, hogy az összes mennyezeti ventilátor fali kapcsolója KI van-e kapcsolva. Az első ventilátor párosítása után kapcsolja KI a fali kapcsolót, és folytassa a normál párosítási folyamatot a következő ventilátorral.

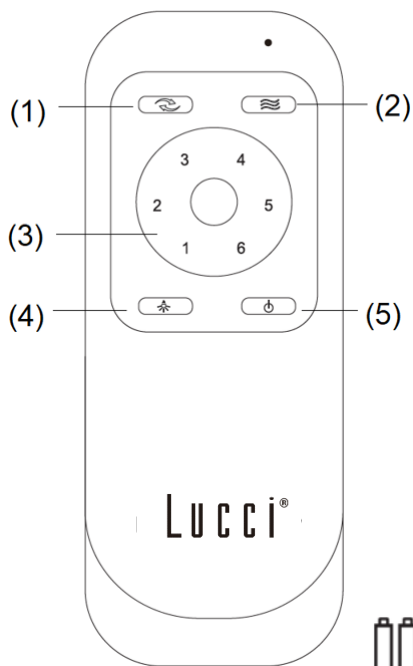

- (1) Fordított vezérlés  
 (2) Természetes szél (A ventilátor sebessége automatikus ciklus 1 és 6 sebesség között)  
 (3) Sebesség vezérlés  
 (4) Világítás be-/kikapcsolás  
 (5) Ventilátor be-/kikapcsolás  
 (6) 1,5 V-os AAA akkumulátor x 2 db (tartozék)



3 lépéses  
fényerősség

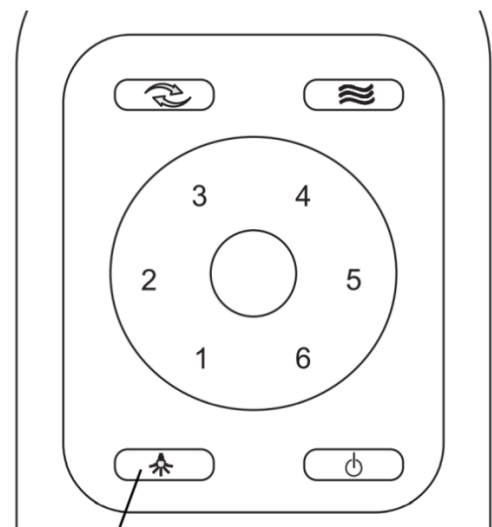

100%-os világosság  
 50%-os világosság  
 15%-os világosság  
 OFF



A távirányító memória funkcióval ellátva. Ha a ventilátort vagy a lámpát a leválasztókapcsoló kikapcsolja, akkor a következő bekapcsolásakor megjegyzi és helyreállítja az utolsó állapotot.

### **A TÁVIRÁNYÍTÓ ÉS A VEVŐEGYSÉG PÁROSÍTÁSÁNAK JAVÍTÁSA – HA 1 MENNYEZETI VENTILÁTOR VAN FELSZERELVE**

- Ha a távirányító és a vevőegység elveszíti az irányítást szerelés vagy használat közben, a távirányító és a vevőegység párosítását ki kell javítani.
- Az alábbiakban ismertetjük a működési hibákat, valamint a távirányító és a vevőegység párosításának javítási lépéseit.

#### **A hiba leírása:**

- Az irányítás elvesztése – A ventilátor csak a felszerelés után működik nagy sebességgel

- Az irányítás elvesztése – A felszerelés után nincs visszafordító funkció
- Az irányítás elvesztése – A távirányító nem tud kommunikálni a vevőegységgel

#### Javítás lépései:

- Kapcsolja KI a mennyezeti ventilátort 30 másodpercre.
- Kapcsolja BE a mennyezeti ventilátor főkapcsolóját. A párosítás javításához kövesse a „Távirányító és vevőegység párosítása” részben leírt eljárást.
- Kapcsolja be és válasszon ki egy másik mennyezeti ventilátor sebességet a ventilátor működésének ellenőrzéséhez.

## FELSZERELÉS UTÁN

### KILENGÉS:

**MEGJEGYZÉS:** a mennyezeti ventilátorok hajlamosak elmozdulni működés közben, mivel gumi kábelgyűrűre vannak felszerelve. Ha a ventilátort mereven rögzítenék a mennyezetre, az túlzott vibrációt okozna. Néhány centiméteres mozgás teljesen elfogadható, és NEM utal semmi problémára.

### **A VENTILÁTOR KILENGÉSÉNEK CSÖKKENTÉSÉHEZ:**

Kérjük, ellenőrizze, hogy minden csavar biztonságos-e, amely a tartókonzolt és a mozgatórudat rögzíti.

**KIEGYENSÚLYOZÓ KÉSZLET:** A mennyezeti ventilátor első telepítéskor a kiegyensúlyozáshoz kiegyensúlyozó készletet tartalmaz. Kérjük, olvassa el a kiegyensúlyozó készlet használatára vonatkozó utasításokat. A kiegyensúlyozó készlet segítségével tudja helyreállítani az egyensúlyt, ha a mennyezeti ventilátor ismét kiegyensúlyozatlanná válik. Szükség esetén a telepítés után tegye el a kiegyensúlyozó készletet későbbi használatra.

### ZAJ:

Amikor csend van (főleg éjszaka), időnként kisebb zajokat hallhat. Enyhe teljesítmény-ingadozások és frekvenciajelek az elektromosságban a csúcsideőn kívüli melegvíz szabályozáshoz megváltoztathatják a ventilátormotor hangját. Ez normális. Kérjük, hagyjon 24 órás „beállási” időszakot, az új ventilátorral kapcsolatos legtöbb zaj megszűnik ezen idő alatt.

Kérjük, vegye figyelembe, hogy ez nem termékhiba, és ezért nem vonatkozik rá a garancia – Valamennyi villanymotor hallható bizonyos mértékig.

## ÁPOLÁS ÉS TISZTÍTÁS

**MEGJEGYZÉS:** Mindig kapcsolja KI a tápfeszültséget a főkapcsolóval, mielőtt bármilyen karbantartást végez, vagy megkísérli megtisztítani a ventilátort.

- Az egyetlen rendszeres karbantartási igény, hogy a mennyezeti ventilátort 6 havonta meg kell tisztítani. Használjon puha ecsetet vagy szőszmentes ruhát, nehogy megkarcolja a festéket. Kérjük, kapcsolja ki az áramellátást, amikor ezt teszi.
- Ne áztassa vagy merítse a mennyezeti ventilátort vízbe vagy más folyadékba. Ez károsíthatja a motort vagy a késeket, és áramütést okozhat.
- Ügyeljen arra, hogy a ventilátor ne érintkezzen szerves oldószerekkel vagy tisztítószerekkel.
- A ventilátorlapot tisztításnál csak nedves, tiszta ruhával törölje le, NEM szerves oldószerekkel vagy tisztítószerekkel.
- A motor állandó kenésű golyóscsapágyas, így nincs szükség olajozásra.

## AZ ELEMRE VONATKOZÓ BIZTONSÁGI ÓVINTÉZKEDÉSEK

- **FIGYELMEZTETÉS** – Az új és használt elemeket tartsa távol a gyermekektől.
- **VIGYÁZAT** – Ne nyelje le az akkumulátort – Kémiai égés veszélye.
- Mindig 2 x AAA elemet használjon ehhez a mennyezeti ventilátor távirányítóhoz.
- Ellenőrizze, hogy az elemek megfelelő polaritással vannak-e behelyezve.
- Az elem behelyezése vagy cseréje során a téves működés elkerülése érdekében ezt a mennyezeti ventilátort le kell választani a hálózatról.
- Ha hosszabb ideig nem használja a terméket, akkor vegye ki az elemeket.
- Az elemeket ki kell venni a távirányítóból, mielőtt kicserélné.
- A lemerült elemeket haladéktalanul és biztonságosan ártalmatlanítsa (hogy a gyerekek ne tudják megtalálni). Az elemek továbbra is veszélyesek lehetnek. Az akkumulátor biztonságos ártalmatlanítása érdekében forduljon a helyi önkormányzathoz.
- Rendszeresen ellenőrizze a terméket, és győződjön meg arról, hogy az elemtartó fedele megfelelően rögzítve van-e. Amennyiben az elemtartó nem zár biztonságosan, akkor ne használja a terméket, és gyermekektől tartsa távol.
- Amennyiben úgy gondolja, hogy lenyelték az elemeket, vagy a test bármely részébe kerültek, akkor azonnal forduljon orvoshoz. Ha arra gyanakszik, hogy gyermeke lenyelt, vagy a szájába vett egy gombelemet, akkor a gyors, szakértői tanácsért hívja országa segélyhívó számát, ha Európában tartózkodik.
- Elem szivárgása: Az elem vegyszereket tartalmaz, és úgy kell kezelni, mint bármely vegyszert. Tegyen óvintézkedéseket a szivárgó elem vegyszereinek kezelésekor. Az elem vegyszerei nem kerülhetnek szem közelébe, és nem szabad lenyelni. A gyors, szakértői tanácsért hívja országa segélyhívó számát, ha Európában tartózkodik.

## MŰSZAKI INFORMÁCIÓK

Ventilátor	42" és 48" és 52" DC ventilátor – SLIPSTREAM
Ventilátor modellek	SLIPSTREAM-42"- 4B WH, SLIPSTREAM-42"- 4B BLK, SLIPSTREAM-48"- 4B WH, SLIPSTREAM-48"- 4B BLK, SLIPSTREAM-52"- 4B WH, SLIPSTREAM-52"- 4B BLK / SKU#213302, SKU#213303, SKU#213304, SKU#213305, SKU#213306, SKU#213307
Névleges feszültség	220–240 V~ 50 Hz
Névleges teljesítmény (motor)	42" Slipstream – 22 W/48" és 52" Slipstream – 26 W
Fényforrás	Ez a termék < F > energiahatékonysági osztályú fényforrást tartalmaz.
Névleges teljesítmény (lámpa)	GX53 (SKU#121354/SKU#121359), max.12 W (SKU#121354 tartozék)
Elem a távirányítóhoz	2 x AAA (tartozék)
Súly	4.65kg – 42" Slipstream/ 4.96kg – 48" Slipstream/ 5.18kg -52" Slipstream
Védőtető méretei	M: 51 mm Átm.: 138 mm

## GARANCIA INFORMÁCIÓK

**EURÓPÁBAN** – Ha Ön európai vásárló, kérjük, lépjen kapcsolatba azzal a kiskereskedelmi üzlettel, ahol a ventilátort vásárolta a garanciális szolgáltatások miatt.

**NOTA:** dopo aver installato il ventilatore, è necessario abbinare il telecomando al ricevitore.

### **ABBINAMENTO DEL TELECOMANDO AL RICEVITORE – QUANDO IN 1 POSIZIONE È INSTALLATO 1 VENTILATORE A SOFFITTO CC**

**NOTA:** assicurarsi che l'impianto elettrico che alimenta il ventilatore sia protetto da un interruttore differenziale unipolare.

**NOTA:** assicurarsi che il ricevitore sia acceso prima di iniziare la procedura di abbinamento.

- Disattivare l'alimentazione del ventilatore.
- Inserire la batteria nel telecomando. Assicurarsi che la polarità della batteria sia corretta.
- Attivare l'alimentazione del ricevitore.
- Tenere premuto il pulsante  sul telecomando per 3-5 secondi entro 30 secondi dall'accensione del ricevitore del ventilatore.
- Il ricevitore emetterà un segnale acustico, a indicare che l'abbinamento è avvenuto correttamente.
- Accendere il ventilatore e modificare la velocità usando il telecomando per verificare che l'abbinamento sia avvenuto correttamente.
- In caso contrario, ripetere i passaggi di abbinamento.

### **ABBINAMENTO DEL TELECOMANDO AL RICEVITORE – QUANDO IN UNA POSIZIONE SONO INSTALLATI 2 O PIÙ VENTILATORI A SOFFITTO CC**

**NOTA:** assicurarsi che l'impianto elettrico che alimenta ciascun ventilatore sia protetto da un interruttore differenziale unipolare.

- Se si desidera controllare 2 o più ventilatori a soffitto con un solo telecomando, seguire i passaggi della procedura di abbinamento ma assicurarsi che tutti gli interruttori dei ventilatori siano in posizione di accensione.
- Se si desidera controllarli con telecomandi diversi, seguire i passaggi della procedura di abbinamento ma assicurarsi che gli interruttori degli altri ventilatori siano in posizione di spegnimento. Dopo aver abbinato il primo ventilatore, portare l'interruttore in posizione di spegnimento e seguire i passaggi della procedura di abbinamento per il ventilatore successivo.



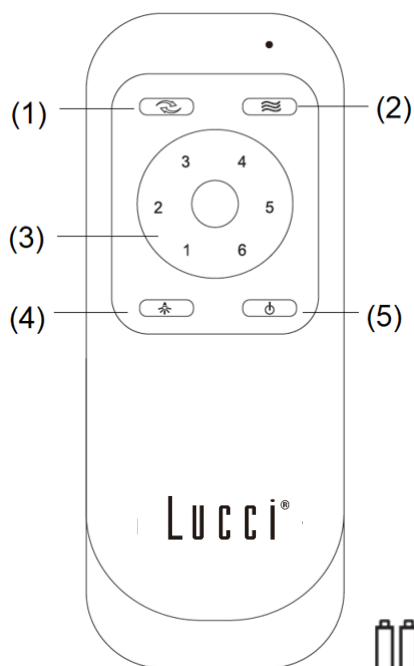

- (1) Inversione dei comandi
- (2) Vento naturale (il ciclo automatico della velocità della ventola va dal livello 1 al livello 6)
- (3) Controllo della velocità
- (4) Accensione/spengimento della luce
- (5) Accensione/spengimento della ventola
- (6) 2 batterie AAA da 1,5 V (incluse)



Varialuce a 3 livelli

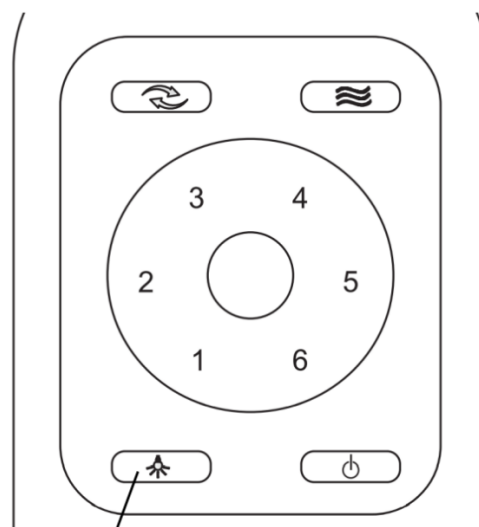

Luminosità al 100%  
50% luminosità  
15% luminosità  
OFF

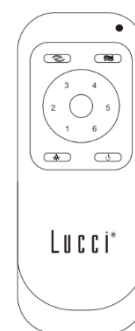

Il telecomando è dotato di funzione di memoria. Se il ventilatore viene spento tramite l'interruttore di isolamento, alla riaccensione verranno ripristinate le ultime impostazioni relative a luce e velocità.

### **NUOVO ABBINAMENTO DEL TELECOMANDO AL RICEVITORE – QUANDO È INSTALLATO 1 VENTILATORE A SOFFITTO**

- Se il telecomando e il ricevitore si scollegano durante l'installazione o l'utilizzo, è necessario abbinarli nuovamente.
- Di seguito sono elencati i sintomi dello scollegamento e i passaggi per effettuare nuovamente l'abbinamento.

#### **Sintomi**

- Perdita di controllo: il ventilatore funziona esclusivamente alla massima velocità dopo l'installazione.

- Perdita di controllo: non è possibile attivare la funzione di inversione dopo l'installazione.
- Perdita di controllo: il telecomando non comunica con il ricevitore.

**Procedura di abbinamento:**

- Disattivare l'alimentazione del ventilatore per 30 secondi.
- Attivare l'alimentazione elettrica del ventilatore. Seguire la procedura descritta alla sezione "Abbinamento del telecomando al ricevitore" per effettuare l'abbinamento.
- Accendere il ventilatore e modificare la velocità per verificare che funzioni correttamente.

**DOPO L'INSTALLAZIONE****VIBRAZIONE**

NOTA: i ventilatori a soffitto tendono a muoversi durante il funzionamento perché sono fissati a una rondella in gomma. Se il ventilatore è fissato rigidamente al soffitto vibrerà in modo eccessivo. Un movimento di pochi centimetri è normale e NON è sintomo di alcun malfunzionamento.

**PER RIDURRE LE VIBRAZIONI DEL VENTILATORE**

controllare che tutte le viti che fissano la staffa di supporto e l'asta siano avvitate saldamente.

**KIT DI BILANCIAMENTO:** il kit di bilanciamento incluso serve per bilanciare il ventilatore a soffitto durante l'installazione iniziale. Consultare le istruzioni per l'uso del kit di bilanciamento. Il kit di bilanciamento può essere usato per bilanciare nuovamente il ventilatore a soffitto in futuro. Conservare il kit di bilanciamento dopo l'installazione per uso futuro.

**RUMORE**

Quando l'ambiente è silenzioso (in particolare durante le ore notturne), il ventilatore potrebbe produrre occasionalmente dei leggeri rumori. Leggere fluttuazioni dell'alimentazione elettrica e segnali elettrici di frequenza sovrapposti per il controllo dell'acqua calda nelle fasce orarie ridotte possono causare variazioni nel rumore del motore del ventilatore. È un fenomeno normale. La maggior parte dei rumori associati a un nuovo ventilatore scomparirà entro un periodo di assestamento di 24 ore.

Questo non è un malfunzionamento del prodotto, pertanto non è coperto dalla garanzia; tutti i motori elettrici emettono del rumore.

**PULIZIA E MANUTENZIONE**

**NOTA: DISATTIVARE sempre l'alimentazione elettrica prima di effettuare le operazioni di pulizia e manutenzione sul ventilatore.**

- La pulizia periodica del ventilatore ogni 6 mesi è l'unica operazione di manutenzione necessaria. Utilizzare una spazzola morbida o un panno privo di pelucchi per evitare di graffiare la finitura. Disattivare l'alimentazione elettrica prima della pulizia.
- Non immergere il ventilatore in acqua o altri liquidi per evitare danni al motore o alle pale e il rischio di scossa elettrica.
- Assicurarsi che il ventilatore non entri a contatto con detersivi o solventi organici.
- Per pulire le pale del ventilatore, usare esclusivamente un panno pulito e umido **SENZA** detersivi o solventi organici.
- Il motore contiene un cuscinetto permanentemente lubrificato, quindi non è necessario aggiungere lubrificante.

**AVVERTENZE DI SICUREZZA RELATIVE ALLE BATTERIE**

- **AVVERTENZA!** Conservare le batterie nuove e scariche fuori dalla portata dei bambini.
- **ATTENZIONE! Non** ingerire la batteria. Rischio di ustioni chimiche.
- Utilizzare esclusivamente 2 batterie AAA per alimentare il telecomando di questo ventilatore.
- Inserire le batterie rispettando la corretta polarità.
- Per evitare l'attivazione involontaria del ventilatore durante l'inserimento o la sostituzione delle batterie, il ventilatore deve essere scollegato dalla rete elettrica.
- Rimuovere la batteria dal prodotto in previsione di un lungo periodo di inutilizzo.
- Rimuovere la batteria dal telecomando prima di smaltirlo.
- Smaltire le batterie scariche immediatamente e in modo sicuro (affinché non possano essere usate dai bambini). Le batterie scariche possono essere pericolose. Contattare le autorità locali per informazioni sullo smaltimento sicuro delle batterie.
- Ispezionare regolarmente il prodotto e assicurarsi che il coperchio del vano batteria sia chiuso saldamente. Se il vano batteria non si chiude saldamente, non usare il prodotto e tenerlo fuori dalla portata dei bambini.
- Se si teme che le batterie siano state ingerite o siano penetrate all'interno del corpo, contattare immediatamente un medico. Se si ritiene che le batterie siano state ingerite o siano penetrate all'interno del corpo del bambino, contattare immediatamente il centro antiveleni locale.
- Perdite di elettrolita: le batterie contengono elettroliti, pertanto devono essere trattate come sostanze chimiche a tutti gli effetti. Prestare attenzione durante la manipolazione di batterie che presentano perdite. Tenere l'elettrolita lontano dagli occhi e non ingerirlo. Contattare il centro antiveleni locale.

**SPECIFICHE TECNICHE**

Ventilatore	Ventilatore CC da 42" e 48" e 52" - SLIPSTREAM
Modelli di ventilatore	SLIPSTREAM-42"- 4B WH, SLIPSTREAM-42"- 4B BLK, SLIPSTREAM-48"- 4B WH, SLIPSTREAM-48"- 4B BLK, SLIPSTREAM-52"- 4B WH, SLIPSTREAM-52"- 4B BLK / SKU#213302, SKU#213303, SKU#213304, SKU#213305, SKU#213306, SKU#213307
Tensione nominale	220-240 V~ 50 Hz
Potenza nominale (motore)	42" Slipstream - 22 W / 48" & 52" Slipstream - 26 W
Fonte luminosa	Questo prodotto contiene una fonte luminosa con classe di efficienza energetica "F".
Potenza nominale (lampada)	GX53 (SKU#121354 / SKU#121359), Max.12W (SKU#121354 Incluso)
Batteria del telecomando	2 batterie AAA (incluse)
Peso	4.65kg – 42" Slipstream / 4.96kg – 48" Slipstream / 5.18kg -52" Slipstream
Dimensioni della calotta	H: 51 mm Diametro: 138 mm

**INFORMAZIONI SULLA GARANZIA**

**IN EUROPA** – Gli acquirenti europei possono contattare il punto vendita per eventuali richieste di intervento in garanzia.

**OPMERKING:** De afstandsbediening en de ontvanger moeten na de installatie van de plafondventilator worden gekoppeld.

### **KOPPELEN AFSTANDBEDIENING EN ONTVANGER - WANNEER 1 DC PLAFONDVENTILATOR OP ÉÉN PLAATS IS GEÏNSTALLEERD**

**OPMERKING:** Zorg ervoor dat u een enkelpolige schakelaar hebt geïnstalleerd in de vaste bedrading van de ventilator.

**OPMERKING:** Zorg ervoor dat de stroomtoevoer naar de ontvanger AAN is voordat u de afstandsbediening aan de ontvanger koppelt.

- Schakel de netvoeding van de ventilator uit met een aan/uit-wandschakelaar.
- Plaats de batterijen in de afstandsbediening. Zorg ervoor dat de polariteit van de batterij correct is.
- Schakel de stroomtoevoer naar de ontvanger in.
- Druk en houd de "⏻" knop op de afstandsbediening 3-5 seconden ingedrukt binnen 30 seconden na het inschakelen van de ontvanger van de plafondventilator.
- Er zal een piepsignaal uit de ontvanger klinken om aan te geven dat het koppelingsproces succesvol is.
- Schakel de plafondventilator in en wijzig de snelheid met behulp van de afstandsbediening om de juiste werking en koppeling te controleren.
- Als het koppelen niet lukt, herhaal dan deze stappen.

### **KOPPELEN AFSTANDBEDIENING EN ONTVANGER - WANNEER MINSTENS 2 DC-PLAFONDVENTILATORS OP ÉÉN PLAATS ZIJN GEÏNSTALLEERD**

**OPMERKING:** Zorg ervoor dat u een enkelpolige schakelaar hebt geïnstalleerd in de vaste bedrading van elke ventilator.

- Als u 2 of meer plafondventilators met één afstandsbediening wilt bedienen, doe dan zoals vermeld in de normale koppelingsprocedure, maar zorg ervoor dat alle wandschakelaars van de plafondventilators op AAN staan.
- Als u ze met aparte afstandsbedieningen wilt bedienen, doe dan zoals vermeld in de normale koppelingsprocedure, maar zorg ervoor dat de andere wandschakelaars van de plafondventilators op UIT staan. Nadat de eerste ventilator is gekoppeld, zet de wandschakelaar UIT en ga verder met de normale koppelingsprocedure voor de volgende ventilator.

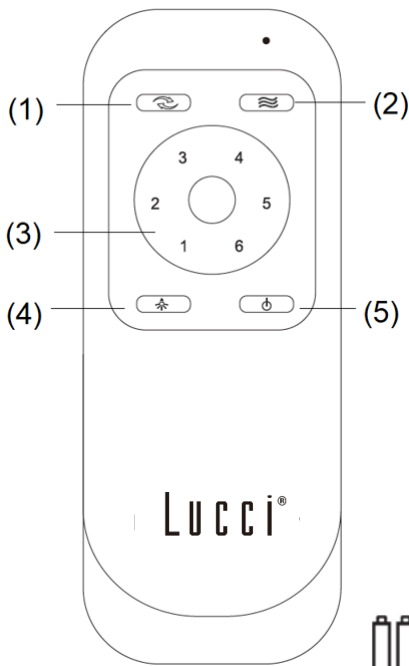

- (1) Achterwaartse regeling  
 (2) Natuurlijke wind (Het ventilatortoerental schakelt automatisch tussen de snelheden 1-6)  
 (3) Snelheidsregeling  
 (4) Licht aan/uit  
 (5) Ventilator aan/uit;  
 (6) 1,5V AAA-batterij X 2st (inbegrepen)



Dimmen in 3  
stappen

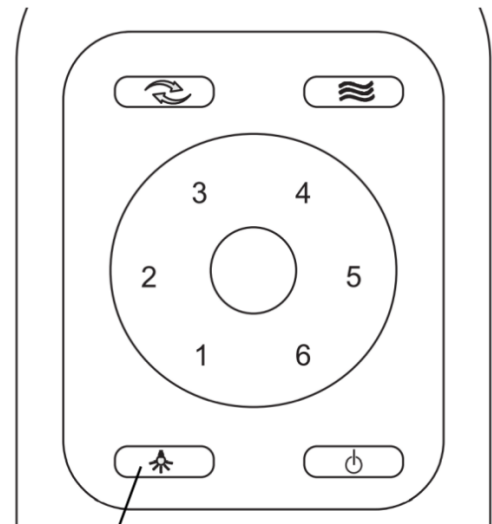

100% helderheid  
 50% helderheid  
 15% helderheid  
 UIT



De afstandsbediening beschikt over een geheugenfunctie. Als de ventilator of de verlichting wordt uitgeschakeld door de isolatieschakelaar, dan wordt de laatste status opgeslagen en bij de volgende inschakeling opnieuw ingesteld.

### **HET HERSTELLEN VAN DE KOPPELING VAN DE AFSTANDSBEDIENING EN DE ONTVANGER - WANNEER ER 1 PLAFONDVENTILATOR IS GEÏNSTALLEERD**

- Als de afstandsbediening en ontvanger na de installatie of tijdens het gebruik ontkoppeld raakt, moet de koppeling van de afstandsbediening en de ontvanger worden hersteld.
- Hieronder staan de symptomen en de methode om de koppeling van de afstandsbediening en de ontvanger te herstellen.

#### **Symptomen:**

- Geen bediening mogelijk - Ventilator draait alleen op hoge snelheid na installatie

- Geen bediening mogelijk - Geen omkeerfunctie na installatie
- Geen bediening mogelijk - De afstandsbediening kan niet met de ontvanger communiceren

**Stappen om te herstellen:**

- Schakel de plafondventilator 30 seconden uit.
- Schakel de stroom naar de ventilator in. Volg dezelfde procedure zoals beschreven in de sectie „Koppelen afstandsbediening en ontvanger“ om de koppeling te herstellen.
- Schakel de plafondventilator in en selecteer de verschillende snelheden om de werking van de ventilator te controleren.

**NA INSTALLATIE****WIEBELEN:**

OPMERKING: plafondventilators hebben de neiging om tijdens het gebruik te bewegen door het feit dat ze op een rubberen doorvoertules zijn gemonteerd. Als de ventilator vast aan het plafond werd gemonteerd, zou dit buitensporige trillingen veroorzaken. Bewegingen van enkele centimeters zijn acceptabel en is GEEN defect van het apparaat.

**OM HET WIEBELEN VAN DE VENTILATOR TE VERMINDEREN:**

Controleer of alle schroeven waarmee de montagebeugel en de onderstang zijn bevestigd, goed vastzitten.

**BALANCERINGSSET:** Een balanceringsset wordt geleverd om de plafondventilator bij de eerste installatie te balanceren. Zie de instructies voor het gebruik van de balanceringsset. De balanceringsset kan worden gebruikt om de balans te helpen herstellen als de plafondventilator uit balans raakt. Bewaar uw balanceringsset na de installatie voor toekomstig gebruik indien nodig.

**GELUID:**

Wanneer het stil is (vooral 's nachts) kan het zijn dat u af en toe kleine geluiden hoort. Lichte stroomschommelingen en frequentiesignalen die op het elektriciteitssignaal worden gesuperponeerd voor de warmwaterbeheersing buiten de piekuren, kunnen een verandering in het geluid van de ventilatormotor veroorzaken. Dit is normaal. Houd rekening met een "instelperiode" van 24 uur. De meeste geluiden die gepaard gaan met een nieuwe ventilator verdwijnen gedurende deze periode.

Dit is geen defect aan het product en valt aldus niet onder de garantie - Alle elektromotoren produceren tot op zekere hoogte geluid.

**ONDERHOUD EN REINIGING**

**OPMERKING: Schakel altijd eerst de stroom uit met de netschakelaar voordat u onderhoud uitvoert of uw ventilator probeert te reinigen.**

- Elke 6 maanden is periodieke reiniging van uw plafondventilator het enige onderhoud dat nodig is. Gebruik een zachte borstel of pluisvrije doek om krassen op de laklaag te voorkomen. Schakel de elektriciteit uit als u dat doet.
- Laat uw plafondventilator niet weken of onderdompelen in water of andere vloeistoffen. Het kan de motor of de bladen beschadigen en een elektrische schok veroorzaken.
- Zorg ervoor dat de ventilator niet in contact komt met organische oplosmiddelen of reinigingsmiddelen.
- Om het ventilatorblad te reinigen, veegt u het af met een vochtige, schone doek met GEEN organische oplosmiddelen of reinigingsmiddelen.
- De motor heeft een permanent gesmeerde kogellager zodat er geen olie nodig is.

**VEILIGHEIDSMATREGELEN VOOR DE BATTERIJ**

- **WAARSCHUWING** – Houd nieuwe en gebruikte batterijen uit de buurt van kinderen.
- **OPGELET** – Slik batterijen niet in - gevaar voor chemische brandwonden.
- Gebruik altijd 2 x AAA-batterijen voor de afstandsbediening.
- Zorg ervoor dat de batterijen met de juiste polariteit zijn geplaatst.
- Om te voorkomen dat de plafondventilator tijdens het plaatsen of vervangen van de batterijen verkeerd wordt gebruikt, moet de plafondventilator worden uitgeschakeld.
- Verwijder de batterijen als u het apparaat voor langere tijd niet gebruikt.
- De batterijen moeten uit de afstandsbediening worden verwijderd voordat het apparaat wordt afgedankt.
- Gooi gebruikte batterijen onmiddellijk en veilig weg (zodat ze niet door kinderen kunnen worden bereikt). Batterijen kunnen nog steeds gevaarlijk zijn. Neem contact op met uw gemeente om de batterijen veilig af te voeren.
- Controleer het product regelmatig en zorg ervoor dat het deksel van het batterijvak goed vastzit. Als het batterijvak niet goed kan worden afgesloten, mag u het product niet meer gebruiken en moet u het buiten het bereik van kinderen houden.
- Als u denkt dat batterijen zijn ingeslikt of in een lichaamsopening zijn geplaatst, moet u onmiddellijk medische hulp inroepen. Als u vermoedt dat uw kind een knoopcelbatterij heeft ingeslikt of geplaatst, bel dan het noodnummer (112) van uw land als u in Europa bent voor snel en deskundig advies.
- De batterij lekt: De batterij bevat chemische stoffen en moet worden behandeld zoals elke andere chemische stof. Neem voorzorgsmaatregelen bij het hanteren van gelekte chemicaliën uit de batterij. Wees voorzichtig met chemicaliën uit batterijen. Vraag onmiddellijk medische hulp na contact met de ogen of bij inslikken.

**TECHNISCHE INFORMATIE**

Ventilator	42" & 48" & 52" DC ventilator - SLIPSTREAM
Ventilatormodellen	SLIPSTREAM-42"- 4B WH, SLIPSTREAM-42"- 4B BLK, SLIPSTREAM-48"- 4B WH, SLIPSTREAM-48"- 4B BLK, SLIPSTREAM-52"- 4B WH, SLIPSTREAM-52"- 4B BLK / SKU#213302, SKU#213303, SKU#213304, SKU#213305, SKU#213306, SKU#213307
Nominale spanning	220-240 V~ 50Hz
Nominaal vermogen (motor)	42" Slipstream - 22W / 48" & 52" Slipstream - 26W
Lichtbron	Dit product bevat een lichtbron van energie-efficiëntieklasse < F >
Nominaal vermogen (lamp)	GX53 (SKU#121354 / SKU#121359), Max.12W (SKU#121354 inbegrepen)
Batterijen voor afstandsbediening	2 x AAA (inbegrepen)
Gewicht	4.65kg-42" Slipstream/ 4.96kg-48" Slipstream/ 5.18kg-52" Slipstream
Afmetingen van de overkapping	H: 51 mm Dia: 138 mm

**INFORMATIE OVER DE GARANTIE**

**IN EUROPA** - Als u een Europese klant bent, neem dan contact op met het verkooppunt waar de ventilator is gekocht voor garantieservice.

**MERK:** Fjernkontrollen og mottakeren må pares etter installasjon av takviften.

### **PARING AV FJERNKONTROLL OG MOTTAKER – NÅR 1 DC-TAKVIFTE ER INSTALLERT PÅ ETT STED**

**MERK:** Kontroller at du har installert en énpolet frakoblingsbryter i det faste ledningsopplegget for viften.

**MERK:** Sørg for at strømmen til mottakeren er PÅ før fjernkontrollen pares med mottakeren.

- Slå strømtilførselen til viften AV med av/på-veggbryteren.
- Installer batteriene i fjernkontrollen. Kontroller at polariteten til batteriet er riktig.
- Slå strømmen til mottakeren PÅ.
- Trykk og hold  knappen på fjernkontrollen inne i 3-5 sekunder innen 30 sekunder etter at strømmen takviftens mottaker er slått på.
- Det vil være en «pip»-varslingslyd fra mottakeren for å indikere at paringsprosessen er vellykket.
- Slå på viften og endre hastigheten på takviften via fjernkontrollen for å sjekke operasjonen og vellykket paring.
- Hvis paringen ikke har vært vellykket, gjentar du dette settet med trinn på nytt.

### **PARING AV FJERNKONTROLL OG MOTTAKER – NÅR 2 ELLER FLERE DC-TAKVIFTER ER INSTALLERT PÅ ETT STED**

**MERK:** Pass på at du har installert en énpolet frakoblingsbryter i det faste ledningsopplegget for hver vifte.

- Hvis du vil kontrollere 2 eller flere takvifter med én fjernkontroll, gjør du som forklart i den vanlige paringsprosessen, men sørg for at alle takviftenes veggbrytere er slått PÅ.
- Hvis du vil kontrollere dem med individuelle fjernkontroller, gjør du som forklart i den normale paringsprosessen, men sørg for at de andre veggbryterne for takvifter er slått AV. Etter at den første viften er paret, skrur du av veggbryteren og fortsetter den normale paringsprosessen med neste vifte.



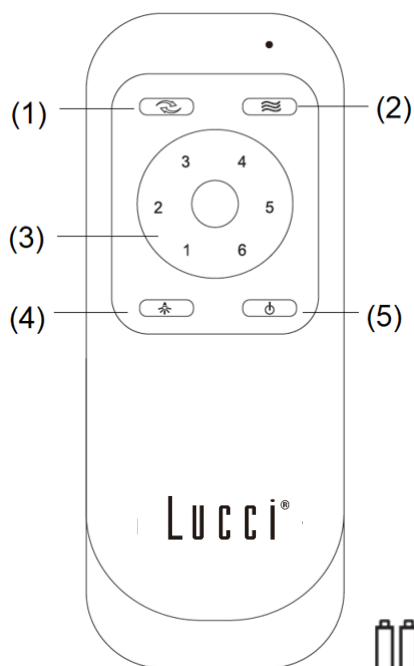

- (1) Reverskontroll  
 (2) Naturlig vind (automatisk hastighetssyklus mellom trinn 1 og 6)  
 (3) Hastighetskontroll  
 (4) Llys på/av  
 (5) Vifte på/av  
 (6) 1,5 V AAA batteri x 2 stk (inkludert)



3 Trinn Dim

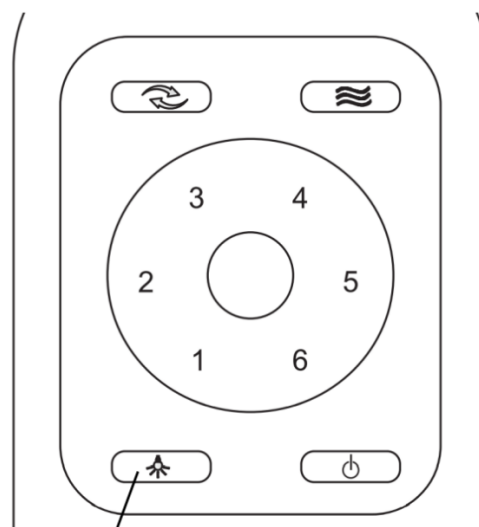

100 % lysstyrke  
 50 % lysstyrke  
 15 % lysstyrke  
 OFF

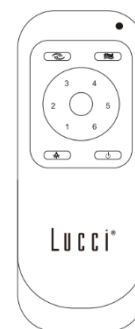

Fjernkontrollen har minnefunksjon. Hvis viften eller lyset er slått av med isolasjonsbryteren, vil den huske og gjenopprette den siste statusen når den er slått på neste.

### **REPARASJON AV PARING MELLOM FJERNKONTROLL OG MOTTAKER – NÅR 1 TAKVIFTE ER INSTALLERT**

- Hvis fjernkontrollen og mottakeren mister kontrollen etter installasjon eller under bruk, må paringen av fjernkontrollen og mottakeren repareres.
- Nedenfor er driftssymptomene og trinnene for å reparere paringen av fjernkontrollen og mottakeren.

#### **Symptomer:**

- Tap av kontroll – Vifte kjører bare i høy hastighet etter installasjon

- Tap av kontroll – Ingen reversfunksjon etter installasjon
- Tap av kontroll – Fjernkontroll kan ikke kommunisere med mottakeren

**Reparasjonstrinn:**

- Slå nettstrømmen til takviften AV i 30 sekunder.
- Slå nettstrømmen til takviften PÅ. Følg den samme prosessen som beskrevet i delen «Paring av fjernkontroll og mottaker» for å reparere paringen.
- Slå på og velg den forskjellige takviftehastigheten for å kontrollere driften av viften.

**ETTER INSTALLASJON****VINGLE:**

**MERK:** Takvifter har en tendens til å bevege seg under drift på grunn av det faktum at de er montert på en gummipakning. Hvis viften ble montert stivt i taket, vill det føre til overdreven vibrasjon. Bevegelse på noen få centimeter er helt akseptabelt og antyder IKKE et problem.

**FOR Å REDUSERE VINGLING AV VIFTEN:**

Kontroller at alle skruene som fester monteringsbraketten og nedstangen er sikre.

**BALANSERING KIT:** Et balanseringssett er gitt for å balansere takviften ved første installasjon. Se instruksjonene for hvordan du bruker balanseringssettet. Balanseringssettet kan hjelpe til med å balansere viften på nytt dersom den kommer ut av balanse igjen. Oppbevar balanseringssettet etter installasjon for fremtidig bruk hvis det blir nødvendig.

**STØY:**

Når det er stille (spesielt om natten) kan du høre små sporadiske lyder. Små effektsvingninger og frekvenssignaler i elektrisitet for varmtvannskontroll i perioder uten toppbelastning, kan føre til en endring i viftemotorstøy. Dette er normalt. La en 24-timers «stabiliseringsperiode». De fleste lyder forbundet med en ny vifte vil forsvinne i løpet av denne tiden.

Vær oppmerksom på at dette ikke er en produktfeil, og som sådan ikke dekkes av garantien – Alle elektriske motorer er hørbare til en viss grad.

**STELL OG RENGJØRING**

**MERK:** Slå alltid strømmen AV med strømbryteren før du utfører vedlikehold eller forsøker å rengjøre viften.

- Hver 6. måned er periodisk rengjøring av takviften det eneste vedlikeholdet som kreves. Bruk en myk børste eller lofri klut for å unngå å skrape lakkfinishen. Slå av strømmen når du gjør det.
- Ikke bløtlegg eller senk takviften i vannet eller andre væsker. Det kan skade motoren eller bladene og skape mulighet for elektrisk støt.
- Sørg for at viften ikke kommer i kontakt med organiske løsemidler eller rengjøringsmidler.
- Ved rengjøring skal viftebladet utelukkende tørkes av med bare en fuktig ren klut UTEN organiske løsemidler eller rengjøringsmidler.
- Motoren har et permanent smurt kulelager, så det er ikke nødvendig å smøre den med olje.

## SIKKERHETSFORANSTALTNINGER FOR BATTERI

- **ADVARSEL** – Hold nye og brukte batterier borte fra barn.
- **FORSIKTIG** – Ikke innta batteri—kjemisk brannfare.
- Bruk alltid 2 x AAA-batterier med denne fjernkontrollen for takvifte.
- Kontroller at batteriene er satt inn med riktig polaritet.
- For å forhindre falsk drift ved innsetting eller utskifting av batteri, må denne takviften kobles fra strømforsyningen.
- Fjern batterier fra produktet når det ikke skal brukes over lengre tid.
- Batterier må fjernes fra fjernkontrollsenderen før den kastes.
- Kast ut utladede batterier umiddelbart og trygt (slik at de ikke kan hentes av barn). Batterier kan fortsatt være farlige. Kontakt kommunestyret for å avhende batteriet på en sikker måte.
- Kontroller produktet regelmessig og kontroller at batteriboksløkket er riktig sikret. Hvis batterirommet ikke lukkes sikkert, må du slutte å bruke produktet og holde det borte fra barn.
- Hvis du tror batterier kan ha blitt svelget eller plassert inne i noen del av kroppen, kontakt lege omgående. Hvis du mistenker at barnet ditt har svelget eller satt inn et knappbatteri, ring nødnummeret til landet ditt hvis du er i Europa for å få ekspertråd raskt.
- Batterilekkasjer: Batteriet inneholder kjemikalier og bør behandles som et hvilken som helst kjemikalie. Ta forholdsregler ved håndtering av lekkede batterikjemikalier. Batterikjemikalier skal ikke plasseres i nærheten av øynene eller inntas. Ring nødnummeret til landet ditt hvis du er i Europa for å få ekspertråd raskt.

## TEKNISK INFORMASJON

Vifte	42" og 48" og 52" DC-vifte – SLIPSTREAM
Viftemodeller	SLIPSTREAM-42"- 4B WH, SLIPSTREAM-42"- 4B BLK, SLIPSTREAM-48"- 4B WH, SLIPSTREAM-48"- 4B BLK, SLIPSTREAM-52"- 4B WH, SLIPSTREAM-52"- 4B BLK / SKU#213302, SKU#213303, SKU#213304, SKU#213305, SKU#213306, SKU#213307
nominell spenning	220-240 V~ 50 Hz
Nominell effekt (Motor)	42" Slipstream – 22 W / 48" og 52" Slipstream – 26 W
Lyskilde	Dette produktet inneholder en lyskilde i energieffektivitetsklasse < F >
Nominell effekt (lampe)	GX53 (SKU #121354/SKU #121359), maks.12W (SKU #121354 inkludert)
Batteri for fjernkontroll	2 x AAA (inkludert)
Vekt	4.65kg – 42" Slipstream / 4.96kg – 48" Slipstream / 5.18kg -52" Slipstream
Kalesjedimensjoner	H: 51 mm dia:138 mm

## GARANTI INFORMASJON

**I EUROPA** – Hvis du er en europeisk kunde, ta kontakt med utsalgsstedet der viften ble kjøpt for garantiservice.

**UWAGA:** Po zainstalowaniu wentylatora sufitowego pilota i odbiornik trzeba będzie ze sobą sparować.

### **PAROWANIE PILOTA I ODBIORNIKA – W PRZYPADKU ZAINSTALOWANIA W JEDNYM MIEJSCU 1 WENTYLATORA SUFITOWEGO DC**

**UWAGA:** W stałym okablowaniu wentylatora musi zostać zainstalowany jednobiegunowy odłącznik.

**UWAGA:** Przed rozpoczęciem parowania pilota z odbiornikiem trzeba włączyć zasilanie odbiornika.

- Wyłączyć zasilanie sieciowe wentylatora wyłącznikiem ściennym.
- Włożyć baterie do pilota. Upewnić się, że bieguny baterii są ustawione prawidłowo.
- Włączyć zasilanie odbiornika.
- W ciągu 30 sekund od włączenia zasilania odbiornika wentylatora sufitowego nacisnąć przycisk  w pilocie i przytrzymać go przez 3-5 sekund.
- Odbiornik wyemituje powiadomienie dźwiękowe sygnalizujące, że proces parowania się powiodł.
- Włączyć wentylator i zmienić w pilocie prędkość wentylatora sufitowego, aby sprawdzić działanie i pomyślne sparowanie.
- Jeśli parowanie nie powiodło się, powyższe kroki należy powtórzyć.

### **PAROWANIE PILOTA I ODBIORNIKA – W PRZYPADKU ZAINSTALOWANIA W JEDNYM MIEJSCU 2 LUB WIĘCEJ WENTYLATORÓW SUFITOWYCH DC**

**UWAGA:** W stałym okablowaniu każdego wentylatora musi zostać zainstalowany jednobiegunowy odłącznik.

- Aby sterować 2 lub więcej wentylatorami sufitowymi za pomocą jednego pilota, należy wykonać czynności opisane w zwykłym procesie parowania, ale wcześniej wszystkie przełączniki ścienne wentylatorów sufitowych ustawić w pozycji włączonej.
- Aby sterować nimi za pomocą osobnych pilotów, należy wykonać czynności opisane w zwykłym procesie parowania, ale wcześniej przełączniki ścienne pozostałych wentylatorów ustawić w pozycji wyłączonej. Po sparowaniu pierwszego wentylatora, należy ustawić przełącznik ścienny w pozycji wyłączonej i kontynuować zwykły proces parowania dla następnego wentylatora.

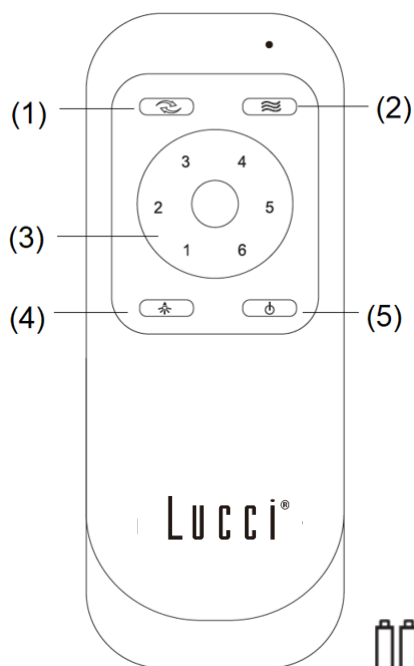

- (1) Praca w drugą stronę  
 (2) Naturalny wiatr (automatyczny cykl prędkości wentylatora od ustawienia 1 do 6)  
 (3) Sterowanie prędkością  
 (4) Światło włączone/wyłączone  
 (5) Wentylator włączony/wyłączony  
 (6) 2 baterie 1,5 V AAA (w zestawie)



3-stopniowe  
przyciemnienie

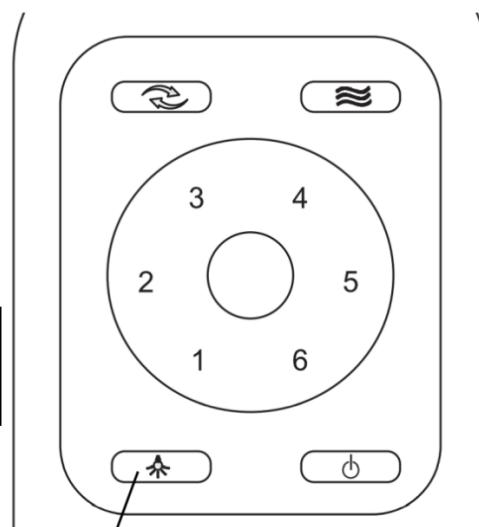

100% jasności  
 50% jasności  
 15% jasności  
 OFF (WYŁĄCZONE)

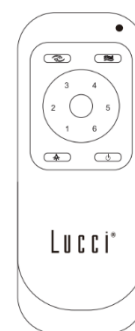

Pilot posiada funkcję pamięci. Jeśli wentylator lub światło zostaną wyłączone wyłącznikiem, zostanie to zapamiętane i przywrócone po ponownym włączeniu.

### **PRZYWRACANIE PAROWANIA PILOTA Z ODBIORNIKIEM – W PRZYPADKU ZAINSTALOWANIA 1 WENTYLATORA SUFITOWEGO**

- Jeśli po zainstalowaniu lub podczas użytkowania pilot i odbiornik utracą kontrolę, należy naprawić sparowanie pilota i odbiornika.
- Poniżej znajdują się objawy działania oraz kroki, jakie trzeba wykonać, aby naprawić sparowanie pilota i odbiornika.

#### **Objawy:**

- Utrata kontroli – po zainstalowaniu wentylator pracuje tylko z dużą prędkością

- Utrata kontroli – po zainstalowaniu brak funkcji pracy w odwrotną stronę
- Utrata kontroli – pilot nie łączy się z odbiornikiem

**Kroki naprawy:**

- Na 30 sekund wyłączyć zasilanie główne wentylatora sufitowego.
- Włączyć zasilanie główne wentylatora sufitowego. Aby naprawić sparowanie, wykonać tę samą procedurę, którą opisano w części „Parowanie pilota i odbiornika”.
- Włączyć i wybrać inną prędkość wentylatora sufitowego, aby sprawdzić działanie wentylatora.

**PO INSTALACJI****CHYBOTANIE:**

**UWAGA:** wentylatory sufitowe mają tendencję do poruszania się podczas pracy ze względu na to, że są zamontowane na gumowej przelotce. Gdyby wentylator był sztywno zamocowany do sufitu, powodowałoby to nadmierne drgania. Poruszanie się o kilka centymetrów jest w pełni akceptowalne i NIE sugeruje żadnych problemów.

**ABY ZMNIJSZYĆ CHYBOTANIE WENTYLATORA:** Należy sprawdzić, czy wszystkie śruby mocujące wspornik montażowy i drążek dolny są dokręcone.

**ZESTAW DO WYWAŻANIA:** Zestaw do wyważania jest przeznaczony do wyważenia wentylatora sufitowego podczas początkowej instalacji. Prosimy zapoznać się z instrukcją korzystania z zestawu do wyważania. Zestaw do wyważania przydaje się do ponownego wyważania w przypadku, gdy wentylator sufitowy utraci równowagę. Po zainstalowaniu wentylatora zestaw do wyważania należy zachować na wypadek, gdyby okazał się potrzebny w przyszłości.

**HAŁAS:** Gdy jest cicho (zwłaszcza nocą) czasami słychać ciche odgłosy. Wahania mocy w sieci elektrycznej i nakładające się na siebie sygnały sterowania ciepłą wodą poza szczytem mogą powodować zmianę hałasu silnika wentylatora. Jest to normalne. Należy dać urządzeniu 24 godziny na „ustabilizowanie się”; w okresie tym zniknie większość odgłosów występujących w nowym wentylatorze.

Należy pamiętać, że nie jest to usterka produktu i jako taka kwestia ta nie jest objęta gwarancją. Wszystkie silniki elektryczne do pewnego stopnia hałasują.

**PIELĘGNACJA I CZYSZCZENIE**

**UWAGA:** Przed wykonaniem jakichkolwiek czynności konserwacyjnych lub próbą wyczyszczenia wentylatora należy zawsze wyłączyć zasilanie wyłącznikiem sieciowym.

- Jediną wymaganą czynnością konserwacyjną jest okresowe czyszczenie wentylatora sufitowego co 6 miesięcy. Aby nie spowodować porysowania lakieru, można w tym celu użyć miękkiego pędzla lub niestrzępiącej się szmatki. Na czas wykonywania tej czynności należy wyłączyć zasilanie.
- Wentylatora sufitowego nie wolno moczyć ani zanurzać w wodzie lub innych płynach. Mogłoby to doprowadzić do uszkodzenia silnika lub łopatek i groziłoby to porażeniem prądem.
- Wentylator nie może mieć kontaktu z żadnymi organicznymi rozpuszczalnikami ani środkami czyszczącymi.
- Aby wyczyścić łopatki wentylatora, należy je tylko przetrzeć wilgotną, czystą szmatką bez dodawania jakichkolwiek organicznych rozpuszczalników lub środków czyszczących.
- Łożyska kulkowe silnika są nasmarowane na cały okres użytkowania, nie ma więc potrzeby jakiegokolwiek dodatkowego smarowania.

**ŚRODKI OSTROŻNOŚCI DOTYCZĄCE BATERII**

- **OSTRZEŻENIE** – Nowe i zużyte baterie należy chronić przed dziećmi.
- **PRZESTROGA** – Nie połykać baterii – ryzyko oparzeń chemicznych.
- Do pilota wentylatora sufitowego należy zawsze używać 2 baterii typu AAA.
- Baterie muszą być włożone zgodnie z oznaczeniami biegunów.
- Aby nie dopuścić do niewłaściwego działania, podczas wkładania lub wymiany baterii, wentylator sufitowy musi być odłączony od zasilania.
- Jeżeli produkt nie będzie używany przez dłuższy czas, należy wyjąć z niego baterie.
- Przed utylizacją pilota zdalnego sterowania należy wyjąć z niego baterie.
- Zużyte baterie należy natychmiast zutylizować w bezpieczny sposób (tj. tak, aby nie dostały się w ręce dzieci). Baterie mogą być nadal niebezpieczne. W celu bezpiecznej utylizacji baterii należy skontaktować się z władzami lokalnymi.
- Produkt należy regularnie kontrolować; należy pilnować, aby pokrywa pojemnika na baterie była właściwie zamknięta. Jeśli komora baterii nie zamyka się właściwie, należy zaprzestać używania produktu i schować go w miejscu niedostępnym dla dzieci.
- W przypadku podejrzeń, że baterie mogły zostać połknięte lub umieszczone w jakiegokolwiek części ciała, należy natychmiast zasięgnąć porady lekarza. Jeśli jesteś w Europie i podejrzewasz, że Twoje dziecko połknęło lub gdzieś włożyło baterię guzikową, zadzwoń pod numer alarmowy w swoim kraju, aby uzyskać szybką poradę eksperta.
- Wycieki z baterii: Bateria zawiera chemikalia i powinna być tak jak substancje chemiczne. Przy wszelkich czynnościach z chemikaliami, które wyciekły z baterii należy zachować ostrożność. Chemikaliów pochodzących z baterii nie wolno zbliżać do oczu ani połykać. Jeśli jesteś w Europie, aby uzyskać szybką poradę eksperta, zadzwoń pod numer alarmowy w swoim kraju.

**INFORMACJE TECHNICZNE**

Wentylator	Wentylator DC 42 cale, 48 cali i 52 cale - SLIPSTREAM
Modele wentylatorów	SLIPSTREAM-42"- 4B WH, SLIPSTREAM-42"- 4B BLK, SLIPSTREAM-48"- 4B WH, SLIPSTREAM-48"- 4B BLK, SLIPSTREAM-52"- 4B WH, SLIPSTREAM-52"- 4B BLK / SKU#213302, SKU#213303, SKU#213304, SKU#213305, SKU#213306, SKU#213307
Napięcie znamionowe	220-240 V~ 50 Hz
Moc znamionowa (silnik)	Slipstream 42 cale – 22 W / Slipstream 48 cali i 52 cale – 26 W
Źródło światła	Ten produkt zawiera źródło światła o klasie efektywności energetycznej < F >
Moc znamionowa (lampa)	GX53 (SKU#121354 / SKU#121359), maks. 12 W (SKU#121354 w zestawie)
Bateria do pilota	2 x AAA (w zestawie)
Ciężar	4.65kg – 42" Slipstream / 4.96kg – 48" Slipstream / 5.18kg -52" Slipstream
Wymiary osłony	Wys.: 51 mm średnica: 138 mm

**INFORMACJE NA TEMAT GWARANCJI**

**W EUROPIE** – W przypadku klientów z Europy, w celu uzyskania usługi gwarancyjnej należy się skontaktować z punktem sprzedaży, w którym wentylator został zakupiony.

**NOTA: O telecomando e o recetor têm de ser emparelhados após a instalação da ventoinha de teto.**

### **EMPARELHAR O TELECOMANDO E O RECETOR - QUANDO 1 VENTONHA DE TETO DC FOR INSTALADA NUM LOCAL**

**NOTA:** Certifique-se de que instalou um interruptor único de desligar o polo na cablagem fixa para a ventoinha.

**NOTA:** Certifique-se de que a alimentação do recetor está ligada antes de efetuar o emparelhamento entre o telecomando e o recetor.

- Desligue a alimentação da ventoinha ligando/desligado o interruptor de parede.
- Instale as pilhas no telecomando. Certifique-se de que a polaridade das pilhas está correta.
- Ligue a alimentação do recetor.
- Prima e mantenha premido o botão  no telecomando durante 3 a 5 segundos no espaço de 30 segundos após ligar a alimentação do recetor da ventoinha de teto.
- O recetor emitirá um som “beep” de aviso para indicar que o processo de emparelhamento foi bem-sucedido.
- Ligue e altere a velocidade da ventoinha de teto através do telecomando para verificar o funcionamento e o emparelhamento bem-sucedido.
- Se o emparelhamento não tiver sido efetuado com sucesso, repita estes passos.

### **EMPARELHAR O TELECOMANDO E O RECETOR - QUANDO 2 OU MAIS VENTONHAS DE TETO DC ESTIVEREM INSTALADAS NUM LOCAL**

**NOTA:** Certifique-se de que instalou um interruptor único de desligar o polo na cablagem fixa para cada ventoinha.

- Se desejar controlar 2 ou mais ventoinhas de teto com um telecomando, proceda conforme explicado no processo normal de emparelhamento, mas certifique-se de que todas as ventoinhas de teto estão ligadas.
- Se as desejar controlar com telecomandos individuais, proceda conforme explicado no processo normal de emparelhamento, mas certifique-se de que as outras ventoinhas de teto estão desligadas. Após ter emparelhado a primeira ventoinha, desligue o interruptor de parede e continue o processo normal de emparelhamento com a ventoinha seguinte.



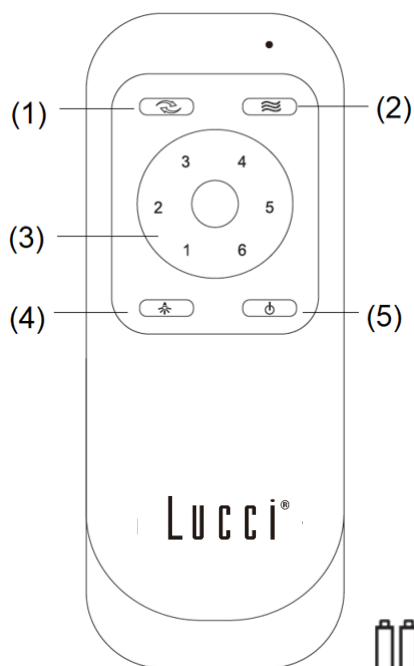

- (1) Inverter o controlo
- (2) Vento natural (o ciclo automático de velocidade da ventoinha entre a velocidade 1 e 6)
- (3) Controlo da velocidade
- (4) Luz ligada/desligada
- (5) Ventoinha ligada/desligada
- (6) 2 pilhas AAA de 1,5V (incluídas)



Intensidade  
de 3 passos

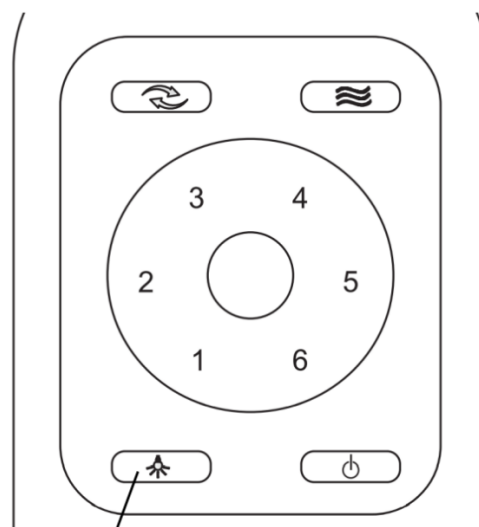

100% de luminosidade  
50% de luminosidade  
15% de luminosidade  
DESLIGADO

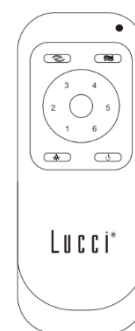

O telecomando tem uma função de memória. Se a ventoinha ou luz for desligada pelo interruptor de isolamento, ele memoriza e recupera o último estado quando voltar a ligar.

### **REPARAR O EMPARELHAMENTO DO TELECOMANDO E RECETOR DA VENTONHA - QUANDO TIVER INSTALADA 1 VENTONHA DE TETO**

- Se o telecomando e o recetor deixarem de contactar após a instalação ou durante a utilização, o emparelhamento do telecomando e do recetor tem de ser reparado.
- Abaixo, encontram-se alguns sintomas e os passos para reparar o emparelhamento do telecomando com o recetor.

#### **Problemas:**

- Perda de controlo - a ventoinha só funciona a alta velocidade após a instalação.

- Perda de controlo - a função de inversão não funciona após a instalação.
- Perda de controlo - o telecomando não consegue comunicar com o recetor.

**Passos de reparação:**

- Desligue a alimentação da ventoinha de teto durante 30 segundos.
- Ligue a alimentação da ventoinha de teto. Siga o mesmo processo descrito na secção “Emparelhar o telecomando e o recetor” para reparar o emparelhamento.
- Ligue e selecione as diferentes velocidades da ventoinha de teto para verificar o funcionamento da ventoinha.

**APÓS A INSTALAÇÃO****OSCILAÇÃO:**

NOTA: As ventoinhas de teto tendem a mover-se durante o funcionamento devido ao facto de estarem montadas numa arruela de borracha. Se a ventoinha fosse montada rigidamente no teto causaria uma vibração excessiva. O movimento de alguns centímetros é bastante aceitável e NÃO representa qualquer problema.

**PARA REDUZIR A OSCILAÇÃO DA VENTONHA:**

Certifique-se de que todos os parafusos que fixam o suporte de fixação e a haste estão bem fixos.

**KIT DE EQUILÍBRIO:** É fornecido um kit de equilíbrio para equilibrar a ventoinha de teto na instalação inicial. Consulte as instruções sobre como usar o kit de equilíbrio. O kit de equilíbrio pode ser usado para ajudar a reequilibrar caso a ventoinha de teto se desequilibre novamente. Guarde o seu kit de equilíbrio após a instalação para utilização no futuro, se for necessário.

**RUÍDO:** Quando não houver barulho (especialmente durante a noite), poderá ouvir pequenos ruídos ocasionais. Ligeiras flutuações na eletricidade e sinais de frequência sobrepostos na eletricidade para o controlo da água quente fora das horas de maior utilização podem causar uma alteração no ruído do motor da ventoinha. Isto é normal. Permita um período de “fixação” de 24 horas. Grande parte dos ruídos associados a uma nova ventoinha desaparecem passado este tempo.

Tenha em conta que não se trata de uma falha do produto, não sendo abrangido pela garantia. Todos os motores elétricos emitem algum ruído até certo ponto.

**CUIDADOS E LIMPEZA**

**NOTA: Desligue sempre a alimentação no interruptor da alimentação antes de efetuar qualquer manutenção ou tentar limpar a sua ventoinha.**

- A cada 6 meses, a limpeza periódica da sua ventoinha de teto é a única manutenção necessária. Use uma escova suave ou um pano sem linho para evitar riscar o acabamento pintado. Desligue a alimentação quando o fizer.
- Não embeba nem coloque a ventoinha de teto dentro de água nem de quaisquer outros líquidos. Pode danificar o motor e as lâminas e pode sofrer um choque elétrico.
- Certifique-se de que a ventoinha de teto não entra em contacto com solventes orgânicos nem com produtos de limpeza.
- Para limpar a ventoinha de teto, passe apenas com um pano ligeiramente embebido em água SEM solventes orgânicos ou produtos de limpeza.
- O motor tem rolamentos com lubrificação permanente. Não precisa de olear.

**PRECAUÇÕES DE SEGURANÇA PARA AS PILHAS**

- **AVISO** – Mantenha as pilhas novas e usadas fora do alcance das crianças.
- **CUIDADO** - Não ingira a pilha. Perigo de queimaduras químicas.
- Use sempre 2 pilhas do tipo AAA com o telecomando desta ventoinha de teto.
- Certifique-se de que as pilhas são inseridas com a polaridade correta.
- Para evitar um falso funcionamento durante a inserção ou substituição das pilhas, esta ventoinha de teto deve ser desligada da alimentação.
- Retire as pilhas do produto quando não o utilizar durante longos períodos de tempo.
- As pilhas devem ser retiradas do telecomando antes de o eliminar.
- Elimine imediatamente e em segurança as pilhas gastas (para que não possam ser encontradas pelas crianças). As pilhas ainda podem ser perigosas. Contacte as autoridades locais para se informar sobre a eliminação segura das pilhas.
- Verifique regularmente o produto e certifique-se de que a tampa do compartimento das pilhas está corretamente fechada. Se o compartimento das pilhas não fechar devidamente, pare de usar o produto e mantenha-o afastado das crianças.
- Se achar que as pilhas possam ter sido engolidas ou colocadas no interior de qualquer parte do corpo, procure imediatamente aconselhamento médico. Se suspeitar que o seu filho engoliu ou introduziu uma pilha nalguma parte do corpo, contacte o número de emergência do seu país se estiver na Europa para obter um aconselhamento mais rápido.
- Derrames das pilhas: As pilhas contêm químicos e devem ser considerados como outro químico qualquer. Tome precauções quando manusear pilhas que tenham derramado químicos. Os químicos das pilhas não devem entrar em contacto com os olhos ou ser ingeridos. Contacte o número de emergência do seu país se estiver na Europa para um aconselhamento mais rápido.

**INFORMAÇÃO TÉCNICA**

Ventoinha	Ventoinha DC de 42" e 48" e 52" - SLIPSTREAM
Modelo da ventoinha	SLIPSTREAM-42"- 4B WH, SLIPSTREAM-42"- 4B BLK, SLIPSTREAM-48"- 4B WH, SLIPSTREAM-48"- 4B BLK, SLIPSTREAM-52"- 4B WH, SLIPSTREAM-52"- 4B BLK / Referência nº 213302, Referência nº 213303, Referência nº 213304, Referência nº 213305, Referência nº 213306, Referência nº 213307
Voltagem nominal	220-240V~ 50Hz
Watts nominais (motor)	42" Slipstream - 22W / 48" & 52" Slipstream - 26W
Fonte de iluminação	Este produto contém uma fonte de iluminação com uma eficiência energética de classe <F>
Watts nominais (lâmpada)	GX53 (Referência nº 121354 / Referência nº 121359), Máx. 12W (Referência nº 121354 Incluído)
Pilhas para o telecomando	2 pilhas AAA (incluídas)
Peso	4.65kg – 42" Slipstream / 4.96kg – 48" Slipstream / 5.18kg -52" Slipstream
Dimensões da cobertura	H: 51 mm Diâmetro: 138 mm

**INFORMAÇÕES ACERCA DA GARANTIA**

**NA EUROPA** – Se for um cliente europeu, contacte o revendedor onde adquiriu a ventoinha para ativar a garantia.

**NOTĂ:** Telecomanda și receptorul vor trebui să fie asociate după instalarea ventilatorului de tavan.

### **ASOCIEREA TELECOMENZII ȘI RECEPTORULUI – CÂND 1 VENTILATOR DE TAVAN CU CC ESTE INSTALAT ÎNTR-O LOCAȚIE**

**NOTĂ:** Asigurați-vă că ați instalat un întrerupător de deconectare unipolar în cablajul fix pentru ventilator.

**NOTĂ:** Asigurați-vă că receptorul este pornit înainte de a asocia telecomanda cu receptorul.

- OPRIȚI sursa de alimentare a ventilatorului de la întrerupătorul de perete pornit/oprit.
- Instalați bateriile în telecomandă. Vă rugăm să vă asigurați că polaritatea bateriei este corectă.
- Porniți alimentarea receptorului.
- Apăsăți și mențineți apăsat butonul de pe telecomandă timp de 3-5 secunde în 30 de secunde de la pornirea alimentării la receptorul ventilatorului de tavan.
- Va fi un sunet de notificare „bip” de la receptor pentru a indica faptul că procesul de asociere a avut succes.
- Porniți ventilatorul și modificați viteza ventilatorului de tavan prin intermediul telecomenzii pentru a verifica funcționarea și asocierea cu succes.
- Dacă asocierea nu a reușit, repetați din nou acești pași.

### **ASOCIEREA TELECOMENZII ȘI RECEPTORULUI – CÂND 2 SAU MAI MULTE VENTILATOARE DE TAVAN CU CC SUNT INSTALATE ÎNTR-O LOCAȚIE**

**NOTĂ:** Asigurați-vă că ați instalat un întrerupător de deconectare unipolar în cablajul fix pentru fiecare ventilator.

- Dacă doriți să controlați 2 sau mai multe ventilatoare de tavan cu o telecomandă, procedați așa cum este explicat în procesul normal de asociere, dar asigurați-vă că toate întrerupătoarele de perete ale ventilatoarelor de tavan sunt pornite.
- Dacă doriți să le controlați cu telecomenzi individuale, procedați așa cum este explicat în procesul normal de asociere, dar asigurați-vă că celelalte întrerupătoare de perete ale ventilatoarelor de tavan sunt OPRITE. După ce primul ventilator este asociat, opriți întrerupătorul de perete și continuați procesul normal de asociere cu următorul ventilator.

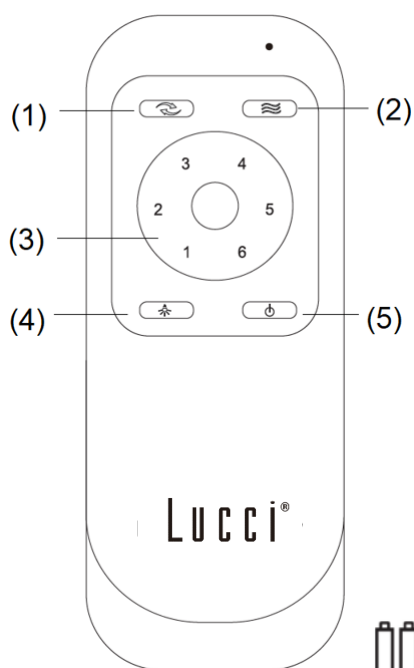

- (1) Control invers
- (2) Flux natural (ciclul automat al vitezei ventilatorului între 1 și 6 viteze)
- (3) Control de viteză
- (4) Lumină aprinsă/oprită
- (5) Ventilator Pornit/Oprit
- (6) Baterie AAA de 1,5 V x 2 buc (incluse)



Lumină crescătoare în 3 trepte

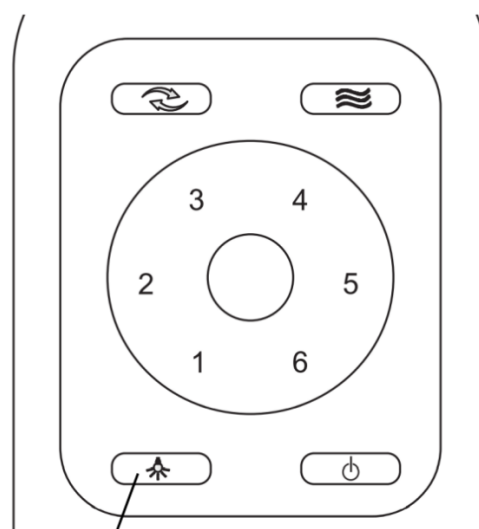

100% luminozitate  
50% luminozitate  
15% luminozitate  
OFF (Oprit)

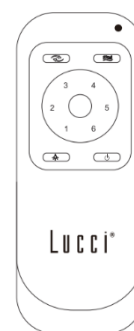

Telecomanda are funcție de memorie. Dacă ventilatorul sau lumina este oprită de întrerupătorul de izolare, acesta va memora și va recupera ultima stare la următoarea pornire.

### **REMEDIEREA ASOCIERII TELECOMENZII ȘI RECEPTORULUI – CÂND ESTE INSTALAT 1 VENTILATOR DE TAVAN**

- Dacă telecomanda și receptorul pierd controlul după instalare sau în timpul utilizării, asocierea telecomenzii cu receptorul trebuie remediată.
- Mai jos sunt simptomele de funcționare și pașii pentru a remedia asocierea telecomenzii cu receptorul.

#### **Simptome:**

- Pierderea controlului - Ventilatorul funcționează numai la viteză mare după instalare

- Pierderea controlului - Nicio funcție inversă după instalare
- Pierderea controlului - Telecomanda nu poate comunica cu receptorul

**Etape de remediere:**

- **OPRIȚI** alimentarea principală a ventilatorului de tavan timp de 30 de secunde.
- Porniți alimentarea principală a ventilatorului de tavan. Urmați același proces descris în secțiunea „Asocierea telecomenzii și receptorului” pentru a remedia asocierea.
- Porniți și selectați viteza diferită a ventilatorului de tavan pentru a verifica funcționarea ventilatorului.

**DUPĂ INSTALARE****CLĂTINARE:**

**NOTĂ:** ventilatoarele de tavan tind să se miște în timpul funcționării datorită faptului că sunt montate pe o manșetă de cauciuc. Dacă ventilatorul a fost montat rigid pe tavan, ar provoca vibrații excesive. Mișcarea de câțiva centimetri este destul de acceptabilă și NU sugerează nicio problemă.

**PENTRU A REDUCE CLĂTINAREA VENTILATORULUI:**

Vă rugăm să verificați dacă toate șuruburile care fixează suportul de montare și tija de jos sunt sigure.

**KIT DE ECHILIBRARE:** Este furnizat un kit de echilibrare pentru a echilibra ventilatorul de tavan la instalarea inițială. Vă rugăm să consultați instrucțiunile despre cum să utilizați kitul de echilibrare. Kitul de echilibrare poate fi folosit pentru a ajuta la reechilibrare în cazul în care ventilatorul de tavan devine din nou dezechilibrat. Depozitați kitul de echilibrare după instalare pentru utilizare ulterioară, dacă este necesar.

**ZGOMOT:**

Când este liniște (mai ales noaptea) puteți auzi ocazional zgomote mici. Ușoare fluctuații de putere și semnale de frecvență suprapuse în electricitate pentru controlul apei calde în afara vârfului pot provoca o modificare a zgomotului motorului ventilatorului. Aceasta este normal. Vă rugăm să permiteți o perioadă de „instalare” de 24 de ore, majoritatea zgomotelor asociate cu un nou ventilator dispar în acest timp.

Vă rugăm să rețineți că aceasta nu este o defecțiune a produsului și, ca atare, nu este acoperită de garanție – Toate motoarele electrice sunt audibile într-o oarecare măsură.

**ÎNGRIJIRE ȘI CURĂȚARE**

**NOTĂ:** **Opriiți întotdeauna alimentarea de la întrerupătorul de alimentare înainte de a efectua orice întreținere sau de a încerca să curățați ventilatorul.**

- La fiecare 6 luni, curățarea periodică a ventilatorului de tavan este singura întreținere necesară. Utilizați o perie moale sau o cârpă fără scame pentru a evita zgărirea vopselei. Vă rugăm să opriți curentul electric atunci când faceți acest lucru.
- Nu înmuiați și nu scufundați ventilatorul de tavan în apă sau în alte lichide. Ar putea deteriora motorul sau lamele și poate crea posibilitatea unui șoc electric.
- Asigurați-vă că ventilatorul nu intră în contact cu solvenți organici sau agenți de curățare.
- Pentru a curăța paleta ventilatorului, ștergeți doar cu o cârpă curată umedă, fără solvenți sau agenți de curățare organici.
- Motorul are un rulment cu bile lubrifiat permanent, astfel încât nu este nevoie de ulei.

**PRECAUȚII DE SIGURANȚĂ PENTRU BATERIE**

- AVERTISMENT – Păstrați bateriile noi și uzate departe de copii.
- ATENȚIE – Nu ingerați bateria – Pericol de arsuri chimice.
- Utilizați întotdeauna 2 baterii de tip AAA cu această telecomandă pentru ventilator de tavan.
- Asigurați-vă că bateriile sunt introduse cu polaritatea corectă.
- Pentru a preveni operarea greșită în timpul introducerii sau înlocuirii bateriei, acest ventilator de tavan trebuie deconectat de la rețeaua de alimentare.
- Scoateți bateriile din produs atunci când nu sunt utilizate pentru perioade lungi de timp.
- Bateriile trebuie scoase de la telecomandă înainte de a fi aruncată.
- Aruncați bateriile uzate imediat și în siguranță (astfel încât să nu poată fi recuperate de către copii). Bateriile pot fi încă periculoase. Contactați consiliul local pentru a arunca bateria în siguranță.
- Verificați regulat produsul și asigurați-vă că capacul compartimentului bateriei este fixat corect. Dacă compartimentul bateriei nu se închide bine, nu mai utilizați produsul și țineți-l departe de copii.
- Dacă credeți că bateriile ar fi putut fi înghițite sau plasate în orice parte a corpului, solicitați imediat asistență medicală. Dacă bănuți că copilul dumneavoastră a înghițit sau a introdus o baterie tip pastilă, sunați la numărul de urgență al țării dumneavoastră dacă vă aflați în Europa pentru sfaturi rapide și de specialitate.
- Scurgeri ale bateriilor: Bateria conține substanțe chimice și trebuie tratată ca orice substanță chimică. Luați măsuri de precauție atunci când manipulați substanțele chimice scurse din baterie. Substanțele chimice ale bateriei nu trebuie plasate lângă ochi sau ingerate. Sunați la numărul de urgență al țării dumneavoastră dacă vă aflați în Europa pentru sfaturi rapide și de specialitate.

**INFORMAȚII TEHNICE**

Ventilator	Ventilator cu CC de 42" și 48" și 52" - SLIPSTREAM
Modele de ventilatoare	SLIPSTREAM-42"- 4B WH, SLIPSTREAM-42"- 4B BLK, SLIPSTREAM-48"- 4B WH, SLIPSTREAM-48"- 4B BLK, SLIPSTREAM-52"- 4B WH, SLIPSTREAM-52"- 4B BLK / SKU# 213302, SKU#213303, SKU#213304, SKU#213305, SKU#213306, SKU#213307
Tensiune nominală	220-240V~ 50Hz
Putere nominală (motor)	42" Slipstream - 22 W / 48" și 52" Slipstream - 26 W
Sursă de iluminare	Acest produs conține o sursă de lumină din clasa de eficiență energetică < F >
Putere nominală (lampă)	GX53 (SKU#121354 / SKU#121359), Max.12W (SKU#121354 inclus)
Baterie pentru telecomandă	2 x AAA (Incluse)
Greutate	4.65kg – 42" Slipstream / 4.96kg – 48" Slipstream / 5.18kg -52" Slipstream
Dimensiuni apărătoare	H:51mm Dia:138mm

**INFORMAȚII REFERITOARE LA GARANȚIE**

**ÎN EUROPA** – Dacă sunteți client european, vă rugăm să contactați punctul de vânzare cu amănuntul de unde a fost achiziționat ventilatorul pentru service în garanție.

**ПРИМЕЧАНИЕ.** После установки потолочного вентилятора необходимо выполнить сопряжение пульта дистанционного управления и приемника.

### **СОПРЯЖЕНИЕ ПУЛЬТА ДИСТАНЦИОННОГО УПРАВЛЕНИЯ И ПРИЕМНИКА, КОГДА 1 ПОТОЛОЧНЫЙ ВЕНТИЛЯТОР С ДИСТАНЦИОННЫМ УПРАВЛЕНИЕМ УСТАНОВЛЕН В ОДНОМ МЕСТЕ**

**ПРИМЕЧАНИЕ.** Убедитесь, что в стационарной проводке вентилятора установлен однополюсный размыкатель.

**ПРИМЕЧАНИЕ.** Убедитесь, что питание приемника включено перед его сопряжением с пультом дистанционного управления.

- Выключите электропитание вентилятора с помощью настенного выключателя.
- Установите батарейки в пульт дистанционного управления. Соблюдайте полярность при установке батареек.
- Включите питание приемника.
- Включите питание приемника потолочного вентилятора, затем не позже чем через 30 секунд нажмите кнопку  на пульте дистанционного управления и удерживайте ее в течение 3–5 секунд.
- Приемник издаст звуковой сигнал, свидетельствующий об успешном завершении процесса сопряжения.
- Включите вентилятор и измените скорость его вращения с помощью пульта дистанционного управления, чтобы проверить успешность сопряжения и функционирования.
- Если сопряжение не удалось выполнить, повторите эту последовательность действий еще раз.

### **СОПРЯЖЕНИЕ ПУЛЬТА ДИСТАНЦИОННОГО УПРАВЛЕНИЯ И ПРИЕМНИКА, КОГДА 2 ИЛИ БОЛЕЕ ПОТОЛОЧНЫХ ВЕНТИЛЯТОРОВ С ДИСТАНЦИОННЫМ УПРАВЛЕНИЕМ УСТАНОВЛЕННЫ В ОДНОМ МЕСТЕ**

**ПРИМЕЧАНИЕ.** Убедитесь, что в стационарной проводке установлен однополюсный размыкатель для каждого вентилятора.

- Если необходимо управлять двумя или более потолочными вентиляторами с помощью одного пульта дистанционного управления, выполните действия, описанные в обычном процессе сопряжения, но убедитесь, что все настенные переключатели потолочных вентиляторов находятся во включенном положении.
- Если необходимо управлять ими с помощью отдельных пультов дистанционного управления, выполните действия, описанные в обычном процессе сопряжения, но убедитесь, что настенные переключатели других потолочных вентиляторов находятся в выключенном положении. После сопряжения первого вентилятора установите настенный переключатель в выключенное положение и выполните обычный процесс сопряжения для следующего вентилятора.



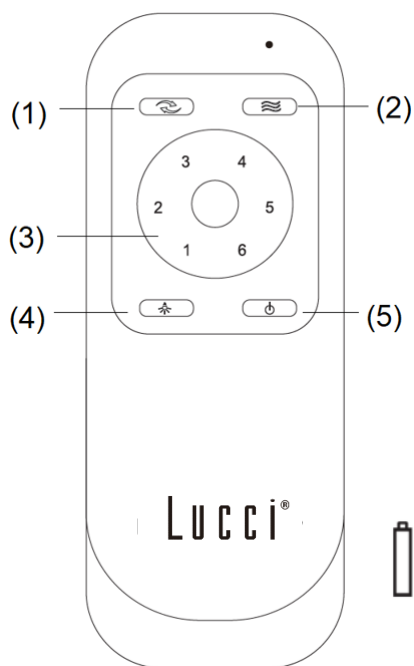

- (1) Управление обратным вращением
- (2) Естественный обдув (цикл автоматического изменения скорости вентилятора от 1 до 6)
- (3) Регулировка скорости
- (4) Включение/выключение света
- (5) Включение/выключение вентилятора
- (6) 2 батарейки 1,5 В ААА (входят в комплект)



3-ступенчатый диммер

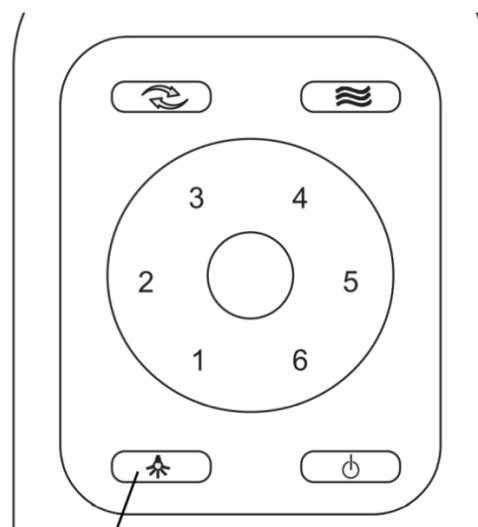

Яркость 100%  
 Яркость 50%  
 Яркость 15%  
 Выкл

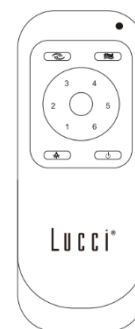

Пульт ДУ имеет функцию памяти. Если вентилятор или светильник были выключены с помощью изолирующего выключателя, это состояние запоминается и восстанавливается при следующем включении.

### **ВОССТАНОВЛЕНИЕ СОПРЯЖЕНИЯ ПУЛЬТА ДИСТАНЦИОННОГО УПРАВЛЕНИЯ И ПРИЕМНИКА, ЕСЛИ УСТАНОВЛЕН 1 ПОТОЛОЧНЫЙ ВЕНТИЛЯТОР**

- Если пульт дистанционного управления и приемник теряют связь после установки или во время использования, необходимо восстановить их сопряжение.
- Ниже приведены признаки неисправности и действия по восстановлению сопряжения пульта дистанционного управления и приемника.

#### **Признаки неисправности**

- Потеря управления. Вентилятор работает только на высокой скорости после установки.

- Потеря управления. После установки не работает функция обратного вращения.
- Потеря управления. Пульт дистанционного управления не может установить соединение с приемником.

#### **Действия для устранения неисправности**

- Выключите электропитание потолочного вентилятора на 30 секунд.
- Включите электропитание потолочного вентилятора. Следуйте процессу, который описан в разделе «Сопряжение пульта дистанционного управления и приемника», чтобы восстановить сопряжение.
- Включите вентилятор и выберите другую скорость, чтобы проверить работу вентилятора.

### **ПОСЛЕ УСТАНОВКИ**

**КОЛЕБАНИЯ** ПРИМЕЧАНИЕ. Потолочные вентиляторы, как правило, перемещаются во время работы, так как они установлены на резиновой втулке. Если бы вентилятор был жестко закреплен на потолке, это вызвало бы чрезмерную вибрацию. Движение на несколько сантиметров вполне приемлемо и НЕ предполагает возникновения каких-либо проблем.

**КАК УМЕНЬШИТЬ КОЛЕБАНИЯ ВЕНТИЛЯТОРА** Убедитесь, что все винты, которые фиксируют монтажный кронштейн и вытяжную штангу, надежно закреплены.

**БАЛАНСИРОВОЧНЫЙ НАБОР.** Этот набор предназначен для балансировки потолочного вентилятора при первоначальной установке. Ознакомьтесь с инструкцией по использованию балансировочного набора. Балансировочный набор можно использовать повторно, если потолочный вентилятор снова окажется разбалансированным. После завершения установки сохраните балансировочный набор, чтобы при необходимости использовать его в будущем.

**ШУМ** В тишине (особенно ночью) можно время от времени услышать небольшие шумы. Незначительные колебания мощности и частоты электропитания, связанные с управлением подачей горячей воды в непииковый период, могут вызвать изменение шума двигателя вентилятора. Это нормально. Большинство шумов, связанных с новым вентилятором, исчезают после 24-часового периода адаптации.

Обратите внимание, что это не является неисправностью и не покрывается гарантией — все электродвигатели в той или иной степени издадут шумы.

### **УХОД И ОЧИСТКА**

**ПРИМЕЧАНИЕ. Всегда отключайте электропитание перед выполнением технического обслуживания или очистки вентилятора.**

- Единственное требуемое обслуживание — периодическая очистка потолочного вентилятора каждые 6 месяцев. Используйте мягкую щетку или ткань без ворса, чтобы избежать появления царапин на окрашенном покрытии. Всегда выключайте электропитание вентилятора перед очисткой.
- Не замачивайте и не погружайте потолочный вентилятор в воду или другие жидкости. Это может привести к повреждению двигателя или лопастей и создать риск поражения электрическим током.
- Убедитесь, что вентилятор не контактирует с органическими растворителями или чистящими средствами.
- Для очистки лопастей вентилятора протирайте их только влажной чистой тканью БЕЗ органических растворителей или чистящих средств.
- Двигатель имеет постоянно смазываемый шариковый подшипник, поэтому дополнительная смазка не требуется.

**МЕРЫ ПРЕДОСТОРОЖНОСТИ ПРИ ИСПОЛЬЗОВАНИИ БАТАРЕЕК**

- **ПРЕДУПРЕЖДЕНИЕ.** Храните новые и использованные батарейки в недоступном для детей месте.
- **ВНИМАНИЕ!** Не допускайте проглатывания батареек — опасность химического ожога.
- Всегда используйте с пультом дистанционного управления для потолочного вентилятора 2 батарейки AAA.
- Убедитесь, что батарейки установлены с соблюдением полярности.
- Во избежание ложного срабатывания во время установки или замены батареек этот потолочный вентилятор должен быть отключен от электросети.
- Если изделие не будет использоваться длительное время, извлеките из него батарейки.
- Батарейки необходимо извлечь из пульта дистанционного управления, прежде чем он будет утилизирован.
- Утилизируйте отработанные батарейки быстрым и безопасным способом (чтобы они не могли попасть к детям). Разряженные батарейки все еще представляют опасность. По вопросам безопасной утилизации батареек обращайтесь в местные органы власти.
- Регулярно проверяйте устройство и следите, чтобы крышка батарейного отсека была правильно закреплена. Если отсек для батареек не закрывается надежно, прекратите использование изделия и держите его подальше от детей.
- Если есть подозрения, что батарейка могла быть проглочена или попала внутрь какой-либо части тела, немедленно обратитесь к врачу. Если есть подозрение, что ребенок проглотил батарейку таблеточного типа или поместил ее в какую-либо часть тела, позвоните по номеру местной службы спасения (если вы находитесь в Европе), чтобы получить быструю консультацию специалиста.
- Протечка батарейки. Батарейка содержит химикаты, с которыми необходимо обращаться как с любым химическим веществом. Будьте осторожны при обращении с вытекшими из батарейки химическими веществами. Не допускайте проглатывания или попадания химических веществ в глаза. Позвоните по номеру местной службы спасения (если вы находитесь в Европе), чтобы получить быструю консультацию специалиста.

**ТЕХНИЧЕСКАЯ ИНФОРМАЦИЯ**

Вентилятор	Вентиляторы 42", 48" и 52" с дистанционным управлением — SLIPSTREAM
Модели вентиляторов	SLIPSTREAM-42"- 4B WH, SLIPSTREAM-42"- 4B BLK, SLIPSTREAM-48"- 4B WH, SLIPSTREAM-48"- 4B BLK, SLIPSTREAM-52"- 4B WH, SLIPSTREAM-52"- 4B BLK / артикул № 213302, артикул № 213303, артикул № 213304, артикул № 213305, артикул № 213306, артикул № 213307
Номинальное напряжение	220–240 В~, 50 Гц
Номинальная мощность (двигатель)	42" Slipstream — 22 Вт / 48" и 52" Slipstream — 26 Вт
Источник света	Данное устройство содержит источник света с классом энергетической эффективности <F>
Номинальная мощность (лампа)	GX53 (артикул № 121354 / артикул № 121359), макс.12 Вт (артикул № 121354 в комплекте)
Батарейка для пульта дистанционного управления	2 батарейки типа AAA (входят в комплект)
Масса	4.65кг– 42" Slipstream / 4.96кг– 48" Slipstream / 5.18кг–52" Slipstream
Размеры розетки подвеса	высота: 51 мм; диаметр: 138 мм

**ИНФОРМАЦИЯ О ГАРАНТИИ**

**В ЕВРОПЕ.** Для получения гарантийного обслуживания обратитесь в торговую точку, где был приобретен вентилятор.

**NAPOMENA:** Daljinski i prijemnik će morati da budu upareni nakon instalacije plafonskog ventilatora.

### **UPARIVANJE DALJINSKOG I PRIJEMNIKA – KADA JE 1 DC PLAFONSKI VENTILATOR INSTALIRAN NA JEDNOJ LOKACIJI**

**NAPOMENA:** Osigurajte da ste instalirali prekidač za isključivanje jednog pola u fiksnom ožičenju za ventilator.

**NAPOMENA:** Osigurajte da je napajanje prijemnika UKLJUČENO pre uparivanja daljinskog sa prijemnikom.

- ISKLJUČITE napajanje ventilatora preko zidnog prekidača za uključivanje/isključivanje.
- Instalirajte baterije u daljinski. Vodite računa da polaritet baterija bude tačan.
- UKLJUČITE napajanje prijemnika.
- Pritisnite i držite dugme  na daljinskom 3-5 sekundi u roku od 30 sekundi od UKLJUČIVANJA napajanja za prijemnik plafonskog ventilatora.
- Čuće se zvuk obaveštenja iz prijemnika da ukaže da je proces uparivanja uspešan.
- UKLJUČITE ventilator i promenite brzinu plafonskog ventilatora preko daljinskog da biste proverili rad i uspešno uparivanje.
- Ako uparivanje nije uspelo, ponovite ovaj skup koraka još jednom.

### **UPARIVANJE DALJINSKOG I PRIJEMNIKA – KADA SU NA JEDNOJ LOKACIJI INSTALIRANA 2 ILI VIŠE DC PLAFONSKIH VENTILATORA**

**NAPOMENA:** Osigurajte da ste instalirali prekidač za isključivanje jednog pola u fiksnom ožičenju za svaki ventilator.

- Ako želite da kontrolišete 2 ili više plafonskih ventilatora jednim daljinskim, uradite kako je objašnjeno u normalnom procesu uparivanja ali vodite računa da svi zidni prekidači plafonskih ventilatora budu UKLJUČENI.
- Ako želite da ih kontrolišete pojedinačnim daljinskim, uradite kako je objašnjeno u normalnom procesu uparivanja ali vodite računa da ostali zidni prekidači plafonskih ventilatora budu ISKLJUČENI. Nakon što prvi ventilator bude uparen, ISKLJUČITE njegov zidni prekidač i nastavite normalan proces uparivanja sa sledećim ventilatorom.

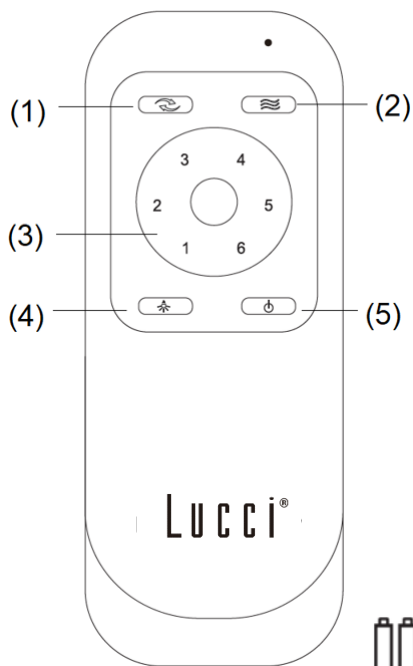

- (1) Obrnuta kontrola  
 (2) Prirodni vetar (automatski ciklus brzine ventilatora između brzina 1 do 6)  
 (3) Kontrola brzine  
 (4) Svetlo uključeno/isključeno  
 (5) Ventilator uključen/isključen  
 (6) 1,5 V AAA baterija x 2 kom (priloženo)



Zatamnjanje  
u 3 koraka

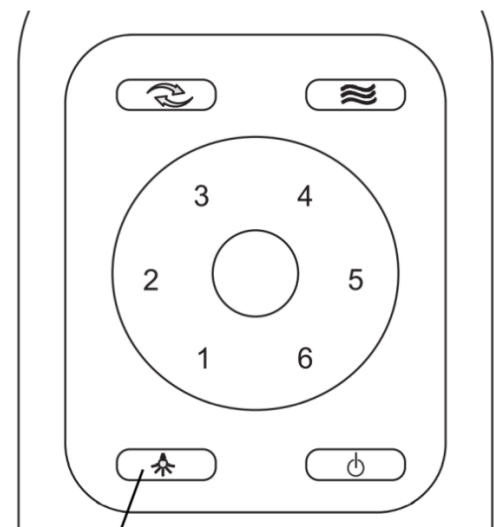

100% osvetljenost  
 50% osvetljenost  
 15% osvetljenost  
 ISKLJUČENO



Daljinski ima funkciju memorije. Ako su ventilator ili svetlo isključeni izolacionim prekidačem, on će memorisati i vratiti poslednji status kad sledeći put bude uključen.

### **POPRAVKA UPARIVANJA DALJINSKOG I PRIJEMNIKA – KAD JE INSTALIRAN 1 PLAFONSKI VENTILATOR**

- Ako daljinski upravljač i prijemnik izgube kontrolu nakon instalacije ili tokom upotrebe, uparivanje daljinskog i prijemnika mora se popraviti.
- Ispod su simptomi tokom rada i koraci za popravku uparivanja daljinskog i prijemnika.

#### **Simptomi:**

- Gubitak kontrole – ventilator radi samo velikom brzinom nakon instalacije

- Gubitak kontrole – nema obrnute funkcije nakon instalacije
- Gubitak kontrole – daljinski ne može da komunicira sa prijemnikom

**Koraci popravke:**

- ISKLJUČITE glavno napajanje ka plafonskom ventilatoru na 30 sekundi.
- UKLJUČITE glavno napajanje plafonskog ventilatora. Pratite isti postupak kao što je opisano u odeljku „Uparivanje daljinskog i prijemnika“ kako biste popravili uparivanje.
- Uključite plafonski ventilator i izaberite drugačiju brzinu da biste proverili rad ventilatora.

**NAKON INSTALACIJE****LJULJANJE:**

NAPOMENA: plafonski ventilatori imaju tendenciju da se kreću tokom rada zbog činjenice da su montirani na gumenu podlošku. Ako je ventilator montiran čvrsto na plafon, to bi izazvalo prekomerne vibracije. Kretanje od nekoliko centimetara je sasvim prihvatljivo i NE nagoveštava nikakav problem.

**DA BISTE SMANJILI LJULJANJE VENTILATORA:**

Proverite da li su svi vijci koji fiksiraju montažni nosač i šipku zategnuti.

**KOMPLET ZA BALANSIRANJE:** Priložen je komplet za balansiranje plafonskog ventilatora tokom prvobitne instalacije. Pogledajte uputstvo o tome kako koristiti komplet za balansiranje. Komplet za balansiranje može se koristiti za ponovno balansiranje ako plafonski ventilator ponovo izgubi balans. Nakon instalacije sačuvajte komplet za balansiranje za buduću upotrebu ako bude potrebno.

**BUKA:**

Kad je tiho (posebno noću), možda ćete čuti povremene tihe zvukove. Male fluktuacije napajanja i frekvencijski signali u električnoj energiji za kontrolu tople vode van vršne potrošnje mogu prouzrokovati promenu zvuka motora ventilatora. To je normalno. Pustite da prođe 24-časovni period „sleganja“, većina zvukova povezanih sa novim ventilatorom nestaje tokom tog vremena.

Imajte na umu da ovo nije greška u proizvodu i da kao takvo nije pokriveno garancijom – svi elektromotori se u određenoj meri čuju.

**ODRŽAVANJE I ČIŠĆENJE**

**NAPOMENA: Uvek ISKLJUČITE napajanje na mrežnom prekidaču pre obavljanja bilo kakvog održavanja ili pokušaja čišćenja ventilatora.**

- Jedino potrebno održavanje plafonskog ventilatora je periodično čišćenje svakih 6 meseci. Koristite meku četku ili krpu koja ne ostavlja dlačice da biste izbegli grebanje boje. Isključite struju kada to radite.
- Nemojte potopiti ili uroniti plafonski ventilator u vodu ili druge tečnosti. To bi moglo oštetiti motor ili lopatice i stvoriti mogućnost strujnog udara.
- Osigurajte da ventilator ne dođe u kontakt sa bilo kakvim organskim rastvaračima ili sredstvima za čišćenje.
- Da biste očistili lopatice ventilatora, obrišite samo vlažnom čistom krpom BEZ organskih rastvarača ili sredstava za čišćenje.
- Motor ima trajno podmazani kuglični ležaj, tako da nema potrebe za uljem.

**SIGURNOSNE MERE OPREZA ZA BATERIJE**

- **UPOZORENJE** – Držite nove i ispražnjene baterije dalje od dece.
- **OPREZ** – Ne gutajte baterije – opasnost od hemijskih opekotina.
- Uvek koristite 2 x AAA tip baterija sa daljinskim upravljačem ovog plafonskog ventilatora.
- Osigurajte da baterije budu umetnute sa pravilnim polaritetom.
- Da biste sprečili nehotično pokretanje tokom umetanja ili zamene baterija, ovaj plafonski ventilator mora biti isključen iz napajanja.
- Uklonite baterije iz proizvoda kada nije u upotrebi duži vremenski period.
- Baterije moraju biti uklonjene iz daljinskog predajnika pre nego što on bude odložen na otpad.
- Odmah i bezbedno odložite ispražnjene baterije u otpad (tako da ih deca ne mogu uzeti). Baterije i dalje mogu biti opasne. Obratite se lokalnoj upravi kako biste bezbedno odložili baterije na otpad.
- Redovno proveravajte proizvod i vodite računa da poklopac odeljka za baterije bude ispravno zatvoren. Ako se odeljak za baterije ne zatvara čvrsto, prestanite da koristite proizvod i držite ga dalje od dece.
- Ako mislite da su baterije možda progutane ili stavljene u bilo koji deo tela, odmah potražite medicinsku pomoć. Ako sumnjate da je vaše dete progutalo ili ubacilo dugme bateriju, pozovite hitni broj vaše zemlje ako ste u Evropi za brze i stručne savete.
- Curenje baterija: Baterije sadrže hemikalije i treba ih tretirati kao sve druge hemikalije. Preduzmite mere opreza kad rukujete hemikalijama koje su iscurile iz baterija. Hemikalije iz baterija ne bi trebalo da dođu blizu očiju ili da se progutaju. Pozovite hitni broj vaše zemlje ako ste u Evropi za brze, stručne savete.

**TEHNIČKE INFORMACIJE**

Ventilator	42" i 48" i 52" DC ventilator – SLIPSTREAM
Modeli ventilatora	SLIPSTREAM-42"- 4B WH, SLIPSTREAM-42"- 4B BLK, SLIPSTREAM-48"- 4B WH, SLIPSTREAM-48"- 4B BLK, SLIPSTREAM-52"- 4B WH, SLIPSTREAM-52"- 4B BLK / SKU#213302, SKU#213303, SKU#213304, SKU#213305, SKU#213306, SKU#213307
Nominalni napon	220-240 V, ~50 Hz
Nominalna snaga (motor)	42" Slipstream – 22 W / 48" i 52" Slipstream – 26 W
Izvor osvetljenja	Ovaj proizvod sadrži izvor svetlosti klase energetske efikasnosti < F >
Nominalna snaga (lampa)	GX53 (SKU#121354 / SKU#121359), Maks. 12 W (SKU#121354 priloženo)
Baterija za daljinski	2 x AAA (priloženo)
Težina	4.65kg – 42" Slipstream / 4.96kg – 48" Slipstream / 5.18kg -52" Slipstream
Dimenzije abažura	Visina: 51 mm, prečnik: 138 mm

**INFORMACIJE O GARANCIJI**

**U EVROPI** – Ako ste evropski kupac, kontaktirajte maloprodajnu prodavnicu u kojoj je ventilator kupljen za garantni servis.

**POZNÁMKA:** Diaľkový ovládač a prijímač je potrebné spárovať po inštalácii stropného ventilátora.

### **PÁROVANIE DIAĽKOVÉHO OVLÁDAČA A PRIJÍMAČA – KEĎ JE 1 JEDNOSMERNÝ STROPNÝ VENTILÁTOR NAINŠTALOVANÝ NA JEDNOM MIESTE**

**POZNÁMKA:** Uistite sa, že ste nainštalovali jedнопólový vypínací spínač do pevného zapojenia ventilátora.

**POZNÁMKA:** Pred spárovaním diaľkového ovládača s prijímačom sa uistite, že napájanie prijímača je ZAPNUTÉ.

- VYPNITE sieťový zdroj ventilátora pomocou nástenného vypínača.
- Nainštalujte batérie do diaľkového ovládača. Uistite sa, že polarita batérií je správna.
- ZAPNITE napájanie prijímača.
- Stlačte a podržte  tlačidlo na diaľkovom ovládači na 3-5 sekúnd do 30 sekúnd od ZAPNUTIA napájania prijímača stropného ventilátora.
- Z prijímača zaznie „pípnutie“, ktoré oznamuje, že proces párovania je úspešný.
- ZAPNITE ventilátor a zmeňte rýchlosť stropného ventilátora diaľkovým ovládaním za účelom kontroly funkcie a úspešného párovania.
- Ak bolo párovanie neúspešné, zopakujte znova tento postup.

### **PÁROVANIE DIAĽKOVÉHO OVLÁDAČA A PRIJÍMAČA – KEĎ SÚ NA JEDNOM MIESTE NAINŠTALOVANÉ 2 ALEBO VIAC JEDNOSMERNÝCH STROPNÝCH VENTILÁTOROV**

**POZNÁMKA:** Uistite sa, že ste nainštalovali jedнопólový vypínací spínač do pevného zapojenia každého ventilátora.

- Ak chcete ovládať 2 alebo viac stropných ventilátorov s jedným diaľkovým ovládačom, postupujte v zmysle normálneho procesu párovania, ale uistite sa, že sú ZAPNUTÉ všetky nástenné spínače stropných ventilátorov.
- Ak ich chcete ovládať pomocou jednotlivých diaľkových ovládačov, postupujte v zmysle normálneho procesu párovania, ale uistite sa, že ostatné nástenné spínače stropných ventilátorov sú VYPNUTÉ. Po spárovaní prvého ventilátora VYPNITE nástenný vypínač a pokračujte v normálnom procese párovania s ďalším ventilátorom.



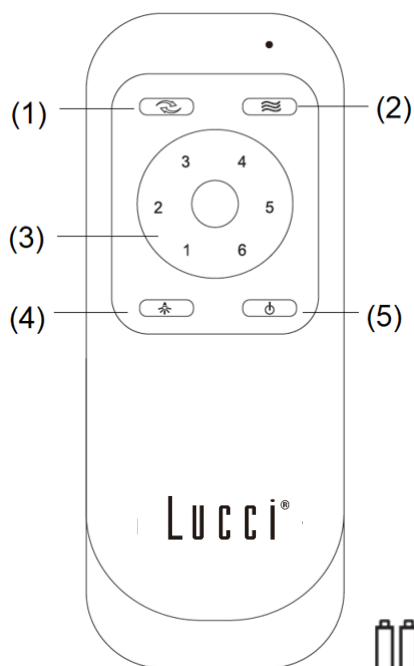

- (1) Reverzné ovládanie  
 (2) Prírodný vietor (automatický cyklus rýchlosti ventilátora medzi rýchlosťou 1 až 6)  
 (3) Ovládanie rýchlosti  
 (4) Svetlo zap/vyp  
 (5) Ventilátor zap/vyp  
 (6) 1,5 V batéria AAA x 2 ks (súčasť balenia)



3-krokové  
stmievanie

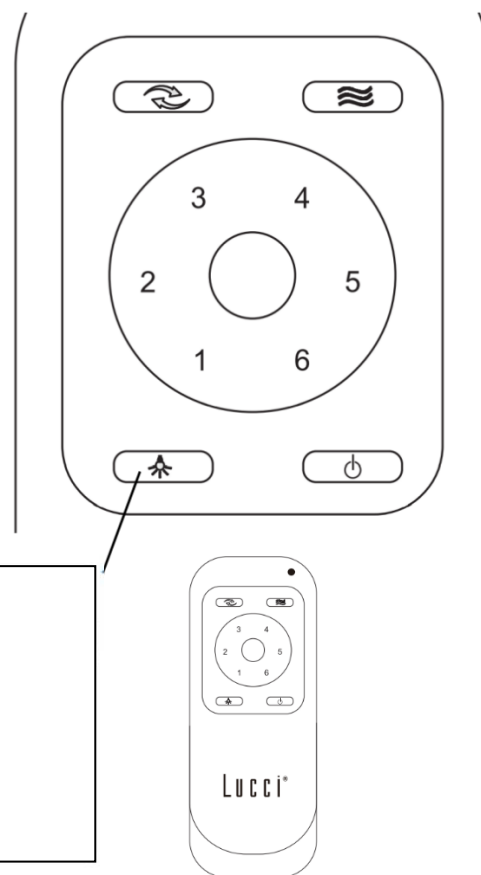

100% jas  
 50 % jas  
 15 % jas  
 VYP

Dialkové ovládanie má pamäťovú funkciu. Ak je ventilátor alebo svetlo vypnuté bezpečnostným spínačom, pri ďalšom zapnutí sa obnoví posledný zapamätaný stav.

### **OPRAVA PÁROVANIA DIALKOVÉHO OVLÁDAČA A PRIJÍMAČA – KEĎ JE NAINŠTALOVANÝ 1 STROPNÝ VENTILÁTOR**

- Ak diaľkový ovládač a prijímač stratia kontrolu po inštalácii alebo počas používania, párovanie diaľkového ovládača a prijímača sa musí opraviť.
- Nižšie sú uvedené prevádzkové príznaky a kroky na opravu párovania diaľkového ovládača a prijímača.

#### **Symptómy:**

- Strata ovládania - Ventilátor beží po inštalácii len na vysokej rýchlosti

- Strata ovládania - Žiadna reverzná funkcia po inštalácii
- Strata ovládania - diaľkové ovládanie nemôže komunikovať s prijímačom

**Krokyna opravy:**

- VYPNITE hlavné napájanie stropného ventilátora na 30 sekúnd.
- ZAPNITE hlavné napájanie stropného ventilátora. Na opravu párovania postupujte rovnako, ako je to popísané v časti „Párovanie diaľkového ovládača a prijímača“.
- Zapnite a vyberte rôznu rýchlosť stropného ventilátora, aby ste skontrolovali funkciu ventilátora.

**PO INŠTALÁCII****KOLÍSANIE:**

POZNÁMKA: stropné ventilátory majú tendenciu pohybovať sa počas prevádzky kvôli tomu, že sú namontované na gumenej priedochke. Ak by bol ventilátor namontovaný pevne k stropu, spôsobovalo by to nadmerné vibrácie. Pohyb o niekoľko centimetrov je celkom prijateľný a neznamena žiadny problém.

**AK CHCETE ZNÍŽIŤ KOLÍSANIE VENTILÁTORA:**

Skontrolujte, či sú všetky skrutky, ktoré upevňujú montážnu konzolu a spodnú tyč, upevnené.

**VYVAŽOVACIA SÚPRAVA:** K dispozícii je vyvažovacia súprava na vyváženie stropného ventilátora pri počiatkovej inštalácii. Prečítajte si pokyny na používanie vyvažovacej súpravy. Vyvažovacia súprava môže byť použitá na pomoc pri opätovnom vyvažovaní, ak sa stropný ventilátor opäť stane nevyvážený. Po inštalácii si odložte vyvažovaciu súpravu pre budúce použitie v prípade potreby.

**HLUK:**

Keď je ticho (najmä v noci), môžete počuť občasné malé zvuky. Mierne kolísanie výkonu a prekrývajúce sa frekvenčné signály v elektrine na reguláciu teplej vody mimo špičky môžu spôsobiť zmenu hlučnosti motora ventilátora. To je normálne. Počkajte 24 hodín na „usadenie“, väčšina zvukov spojených s novým ventilátorom zmizne počas tejto doby.

Upozorňujeme, že to nie je chyba výrobku a ako taká nie je krytá zárukou – všetky elektromotory sú do určitej miery počuteľné.

**STAROSTLIVOSŤ A ČISTENIE**

**POZNÁMKA: Pred vykonaním akejkoľvek údržby alebo pokusom o čistenie ventilátora vždy VYPNITE napájanie prostredníctvom hlavného vypínača.**

- Každých 6 mesiacov je pravidelné čistenie stropného ventilátora jedinou potrebnou údržbou. Použite mäkkú kefu alebo handričku bez vlákien, aby ste sa vyhli poškrabaniu povrchovej farebnej úpravy. Vypnite elektrinu, keď tak urobíte.
- Nenamáčajte ani neponárajte stropný ventilátor do vody alebo iných kvapalín. Mohlo by to poškodiť motor alebo lopatky a vytvoriť možnosť elektrického úrazu.
- Uistite sa, že ventilátor neprichádza do styku so žiadnymi organickými rozpúšťadlami alebo čistiacimi prostriedkami.
- Ak chcete vyčistiť lopatku ventilátora, poutierajte ju len vlhkou čistou handričkou BEZ organických rozpúšťadiel alebo čistiacich prostriedkov.
- Motor má trvalo mazané guľôčkové ložisko, takže nie je potrebné ho mazať.

**BEZPEČNOSTNÉ OPATRENIA PRE BATÉRIU**

- **VAROVANIE** – Nové použité batérie uchovávajú mimo dosahu detí.
- **VAROVANIE** – Nejedzte batériu – nebezpečenstvo chemického popálenia.
- Vždy používajte 2 batérie typ AAA s týmto diaľkovým ovládačom stropného ventilátora.
- Uistite sa, že batérie sú vložené so správnou polaritou.
- Aby sa zabránilo nesprávnej prevádzke počas vkladania alebo výmeny batérie, tento stropný ventilátor musí byť odpojený od napájacej siete.
- Vyberte batérie z výrobku, ak sa dlhšiu dobu nepoužívajú.
- Batérie sa musia vybrať pred vyradením diaľkového ovládania.
- Vybité batérie zlikvidujte okamžite a bezpečne (aby ich deti nemohli nájsť). Batérie môžu byť stále nebezpečné. Ak chcete batérie bezpečne zlikvidovať, obráťte sa na miestny úrad.
- Pravidelne kontrolujte výrobok a uistite sa, že veko batérie je správne zaistené. Ak sa priehradka na batérie nezatvorí bezpečne, prestaňte výrobok používať a uchovávajú ho mimo dosahu detí.
- Ak si myslíte, že batérie mohli byť prehltuté alebo umiestnené do ktorejkoľvek časti tela, okamžite vyhľadajte lekársku pomoc. Ak máte podozrenie, že vaše dieťa prehltlo alebo si vložilo do tela gombíkovú batériu, zavolajte na tiesňové číslo vašej krajiny, ak ste v Európe, kde vám poskytnú rýchlu odbornú radu.
- Netesnosť batérie: Batérie obsahujú chemikálie a malo by sa s nimi zaobchádzať ako s akoukoľvek chemikáliou. Pri manipulácii s uniknutými chemikáliami z batérií dbajte na opatrnosť. Chemikálie z batérie sa nesmú dostať do blízkosti očí alebo nesmú byť požité. Zavolajte na tiesňové číslo vašej krajiny, ak ste v Európe, kde vám poskytnú rýchle a odborné poradenstvo.

**TECHNICKÉ INFORMÁCIE**

Ventilátor	42" a 48" a 52" jednosmerný ventilátor - SLIPSTREAM
Modely ventilátorov	SLIPSTREAM-42"- 4B WH, SLIPSTREAM-42"- 4B BLK, SLIPSTREAM-48"- 4B WH, SLIPSTREAM-48"- 4B BLK, SLIPSTREAM-52"- 4B WH, SLIPSTREAM-52"- 4B BLK / SKU#213302, SKU#213303, SKU#213304, SKU#213305, SKU#213306, SKU#213307
Menovité napätie	220-240 V~ 50 Hz
Menovitý príkon (motor)	42" Slipstream - 22 W / 48" a 52" Slipstream - 26 W
Zdroj osvetlenia	Tento výrobok obsahuje svetelný zdroj triedy energetickej účinnosti < F >
Menovitý príkon (svietidlo)	GX53 (SKU#121354 / SKU #121359), Max.12W (SKU #121354 súčasť balenia)
Batéria pre diaľkové ovládanie	2 x AAA (súčasť balenia)
Hmotnosť	4.65kg – 42" Slipstream / 4.96kg – 48" Slipstream / 5.18kg -52" Slipstream
Rozmery krytu	Výška:51 mm Priemer:138 mm

**INFORMÁCIE O ZÁRUKU**

**V EURÓPE** – Ak ste európskym zákazníkom, obráťte sa na maloobchodnú predajňu, v ktorej bol ventilátor zakúpený, pre záručný servis.

**OPOMBA:** Po namestitvi stropnega ventilatorja bo potrebno seznaniti daljinski upravljalnik in sprejemnik.

### **SEZNANJANJE DALJINSKEGA UPRAVLJALNIKA IN SPREJEMNIKA — KO JE 1 ENOSMERNI STROPNI VENTILATOR NAMEŠČEN NA ENEM MESTU**

**OPOMBA:** Prepričajte se, da ste namestili enopolno odklopno stikalo v fiksni napeljavi za ventilator.

**OPOMBA:** Prepričajte se, da je sprejemnik vklopljen pred seznanjanjem daljinskega upravljalnika s sprejemnikom.

- Izklopite omrežno napajanje ventilatorja s stenskim stikalom za vklop/izklop.
- Namestite baterije v daljinski upravljalnik. Prepričajte se, da je polarnost baterije pravilna.
- Vklopite napajanje na sprejemnik.
- Pritisnite in držite  gumb na daljinskem upravljalniku 3-5 sekund, v roku 30 sekund po vklopu sprejemnika stropnega ventilatorja.
- Sprejemnik se bo oglasil s piskom, ki pomeni, da je seznanjanje uspešno.
- Vklopite ventilator in poskusite spremeniti hitrost stropnega ventilatorja preko daljinskega upravljalnika, da preverite delovanje in uspešno seznanjenje.
- Če seznanjanje ni bilo uspešno, ta postopek ponovite v celoti.

### **SEZNANJANJE DALJINSKEGA UPRAVLJALNIKA IN SPREJEMNIKA, ČE IMATE NAMEŠČENA 2 ALI VEČ STROPNIH VENTILATORJEV**

**OPOMBA:** Prepričajte se, da ste v fiksni napeljavi za vsak ventilator posebej namestili enopolno stikalo za odklop.

- Če želite nadzorovati 2 ali več stropnih ventilatorjev z enim daljinskim upravljalnikom, naredite, kot je pojasnjeno v običajnem postopku seznanjanja, vendar se prepričajte, da so vklopljeni vsi stropni ventilatorji in stenska stikala.
- Če želite nadzor s posameznimi daljinskimi upravljalniki, naredite, kot je pojasnjeno v običajnem postopku seznanjanja, vendar se prepričajte, da so drugi stropni ventilatorji stenska stikala izklopljena. Ko je prvi ventilator seznanjen, izklopite njegovo stensko stikalo in nadaljujte običajen postopek seznanjanja z naslednjim ventilatorjem.

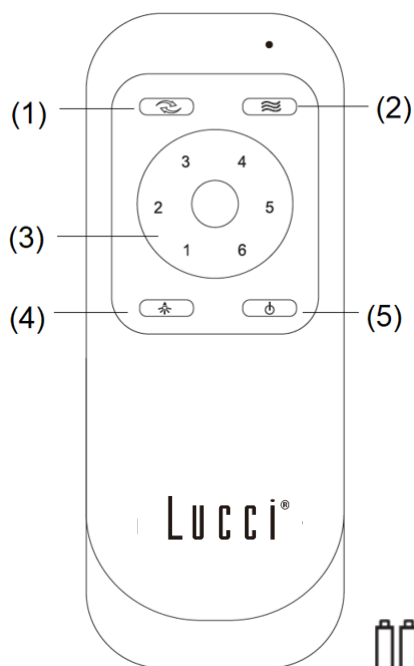

- (1) Vzvrtni nadzor  
 (2) Naravni veter (Izbira med hitrostmi 1 do 6 za samodejni cikel hitrosti ventilatorja)  
 (3) Nadzor hitrosti  
 (4) Luč: vklop/izklop  
 (5) Ventilator: vklop/izklop  
 (6) 1.5V AAA baterija x 2 kosa (priložena)



3 stopenjska  
zatemnitev

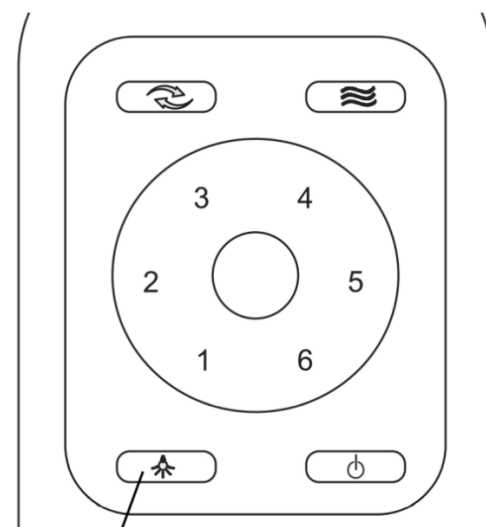

100% svetlost  
 50% svetlost  
 15% svetlost  
 izklop



Daljinski upravljalnik ima funkcijo pomnilnika. Če izolacijsko stikalo izklopi ventilator ali luč, si bo upravljalnik zapomnil nastavitve in ob naslednjem vklopu ponovil enako.

### **POPRAVILO SEZNANJANJA MED DALJINSKIM UPRAVLJALNIKOM IN SPREJEMNIKOM — ČE JE NAMEŠČEN 1 STROPNI VENTILATOR**

- Če daljinski upravljalnik in sprejemnik po namestitvi ali med uporabo izgubita nadzor, je treba popraviti seznanitev daljinskega upravljalnika in sprejemnika.
- Spodaj so navedeni operativni simptomi in koraki za popravilo seznanjanja daljinskega upravljalnika in sprejemnika.

#### **Simptomi:**

- Izguba nadzora - Ventilator po namestitvi deluje samo pri visoki hitrosti

- Izguba nadzora - po namestitvi ni povratne funkcije
- Izguba nadzora - Daljinski upravljalnik ne komunicira s sprejemnikom

#### **Koraki za popravilo :**

- Izklopite glavno napajanje stropnega ventilatorja za 30 sekund.
- Vključite glavno napajanje stropnega ventilatorja. Sledite istemu postopku, kot je opisan v razdelku «Seznanjanje daljinskega upravljalnika in sprejemnika», da popravite seznanjenje.
- Vključite in poskusite izbrati drugačno hitrost stropnega ventilatorja, da preverite pravilno delovanje.

## **PO NAMESTITVI**

### **ZIBANJE:**

OPOMBA: stropni ventilatorji se ponavadi med delovanjem malce zibajo zaradi tega, ker so nameščeni na gumijastem nastavku. Če bi ventilator namestili preveč togo na strop, bi to povzročilo prekomerne vibracije. Takšno premikanje za nekaj centimetrov je povsem sprejemljivo in NE pomeni, da je kaj narobe.

### **ZA ZMANJŠANJE NESTABILNOSTI VENTILATORJA:**

Preverite, ali so vsi vijaki na pritrdilnem nosilcu in drogu ventilatorja varno priviti.

**KOMPLET ZA URAVNOTEŽENJE:** Na voljo je poseben komplet za uravnoteženje stropnega ventilatorja ob začetni namestitvi. Prosimo, upoštevajte navodila za uporabo kompleta za uravnoteženje. Komplet za uravnoteženje vam je lahko tudi v pomoč pri ponovnem uravnoteženju, če stropni ventilator izgubi ravnotežje. Po namestitvi komplet za uravnoteženje shranite, saj ga boste morda še potrebovali.

### **HRUP:**

Ko je tiho (še posebej ponoči), lahko slišite občasne majhne zvoke. Rahla nihanja napajalnega toka in frekvenčni signali, ki so na električni napeljavi nameščeni za nadzor vroče vode v obdobjih manjše porabe elektrike, lahko povzročijo spremembo zvoka ventilatorja. To je normalno. Počakajte preko 24-urnega obdobja »poravnave«. Večina neobičajnih zvokov, povezanih z novim ventilatorjem, bo v tem času izginila. Prosimo, upoštevajte, da to ni napaka izdelka in kot taka ni zajeta v garanciji — vsi elektromotorji so slišni vsaj do neke mere.

## **NEGA IN ČIŠČENJE**

**OPOMBA: Pred vzdrževanjem ali poskusom čiščenja ventilatorja vedno izklopite napajanje na omrežnem stikalu.**

- Edino obvezno vzdrževanje je redno čiščenje vašega stropnega ventilatorja vsakih 6 mesecev. Uporabite mehko krtačo ali krpo brez kosmov, da ne poškodujete barve. Med čiščenjem izklopite električno napajanje.
- Ne namakajte ali potopite stropnega ventilatorja v vodo ali druge tekočine. S tem lahko poškodujete motor ali rezila, ter tvegate električni udar.
- Ventilator ne sme priti v stik z organskimi topili ali čistili.
- Rezila ventilatorja pri čiščenju obrišite samo z vlažno in čisto krpo, BREZ organskih topil ali čistil.
- Motor ima trajno mazan kroglični ležaj, zato ne potrebuje mazanja.

## VARNOSTNI UKREPI ZA BATERIJO

- **OPOZORILO** — Nove in rabljene baterije hranite izven dosega otrok.
- **POZOR** — Zaužitje baterije je nevarno – tveganje kemičnih opeklin.
- Za ta daljinski upravljalnik stropnega ventiltorja vedno uporabite baterije tipa 2 x AAA .
- Pri vstavljanju preverite polarnost baterij.
- Med vstavljanjem baterij v daljinski upravljalnik izklopite stropni ventilator iz električnega napajanja, da se izognete neželenemu delovanju.
- Če upravljalnika dlje časa ne nameravate uporabljati, baterije odstranite.
- Obvezno odstranite baterije preden zavržete daljinski upravljalnik.
- Porabljene baterije takoj zavržite na varno mesto (kjer bodo izven dosega otrok). Tudi porabljene baterije so nevarne. Upoštevajte lokalna pravila za varno zavračanje baterij.
- Redno preverjajte izdelek in poskrbite, da je pokrov za baterije pravilno pritrjen. Če se predalček za baterije ne zapira varno, izdelek prenehajte uporabljati in ga shranite izven dosega otrok.
- Če sumite pogoltnjeno baterijo ali pa, da je bila vdeta v kateri koli del telesa, takoj poiščite zdravniško pomoč. Če sumite, da je vaš otrok pogoltnil ali porinil ploščato baterijo kamor koli na telesu, pokličite številko za nujno zdravniško pomoč v vaši državi (če ste v Evropi), za hiter in strokoven nasvet.
- Puščanje baterije: Baterija vsebuje kemikalije in je z njimi treba ravnati enako, kot z vsako kemikalijo. Pri ravnanju s kemikalijami iz baterije, ki pušča, upoštevajte varnostne ukrepe. Kemikalij iz baterije ne smete približevati očem ali jih zaužiti. Če do tega pride, pokličite številko za nujno zdravniško pomoč v vaši državi (če ste v Evropi), za hiter in strokoven nasvet.

## TEHNIČNE INFORMACIJE

Ventilator	42" & 48" & 52" enosmerni ventilator - SPSTREAM
Modeli ventilatorjev	SLIPSTREAM-42"- 4B WH, SLIPSTREAM-42"- 4B BLK, SLIPSTREAM-48"- 4B WH, SLIPSTREAM-48"- 4B BLK, SLIPSTREAM-52"- 4B WH, SLIPSTREAM-52"- 4B BLK / SKU#213302, SKU#213303, SKU#213304, SKU#213305, SKU#213306, SKU#213307
Nazivna napetost	220-240V~ 50 Hz
Nazivna moč (motor)	42" Slipstream - 22W/48" & 52" Slipstream - 26W
Vir razsvetljave	Ta izdelek vsebuje svetlobni vir razreda energetske učinkovitosti < F >
Nazivna moč (svetilka)	GX53 (SKU #121354/SKU #121359), Max.12W (SKU #121354 priložena)
Baterija za daljinski upravljalnik	2 x AAA (priloženi)
Teža	4.65kg – 42" Slipstream / 4.96kg – 48" Slipstream / 5.18kg -52" Slipstream
Mere snopa	H:51mm dia:138mm

## INFORMACIJE O GARANCIJI

**V Evropi** — stranke v Evropi se lahko za storitve garancije obrnejo na prodajalno, kjer so ventilator kupile.

**NOTA: El mando a distancia y el receptor deben ser emparejados una vez instalado el ventilador de techo.**

### **EMPAREJAMIENTO DEL MANDO A DISTANCIA Y EL RECEPTOR - CUANDO HAY 1 VENTILADOR DE TECHO CC INSTALADO EN UN LUGAR**

**NOTA:** Asegúrese de haber instalado un interruptor de desconexión unipolar en el cableado fijo para el ventilador.

**NOTA:** Asegúrese de que el receptor esté activado antes de emparejar el mando a distancia al receptor.

- Apague el ventilador mediante el interruptor de la pared.
- Instale las pilas en el mando a distancia. Asegúrese de que la pila esté colocada en el sentido correcto de la polaridad.
- Encienda el ventilador para activar el receptor.
- En un plazo de 30 segundos tras activar el receptor del ventilador de techo, pulse el botón  del mando a distancia durante 3-5 segundos.
- Se escuchará un aviso sonoro desde el receptor para indicar que el emparejamiento se ha efectuado correctamente.
- Encienda el ventilador de techo y cambie su velocidad con el mando a distancia para comprobar que funciona correctamente y que el emparejamiento se ha realizado con éxito.
- En caso de no llegar a emparejarse, repita estos pasos de nuevo.

### **EMPAREJAMIENTO DEL MANDO A DISTANCIA Y EL RECEPTOR - CUANDO HAYA 2 O MÁS VENTILADORES DE TECHO DE CC INSTALADOS EN UN MISMO LUGAR**

**NOTA:** Asegúrese de haber instalado un interruptor de desconexión unipolar en el cableado residencial para cada ventilador.

- Si desea controlar 2 o más ventiladores de techo con un mando a distancia, siga las instrucciones de emparejamiento usual, pero asegúrese de que todos los interruptores de la pared de los ventiladores de techo estén encendidos.
- Si desea controlarlos con controles remotos individuales, siga las instrucciones de emparejamiento usual, pero asegúrese de que los interruptores de pared de los otros ventiladores de techo estén apagados. Después de emparejar el primer ventilador, apáguelo desde el interruptor de la pared y prosiga con el emparejamiento del siguiente ventilador.



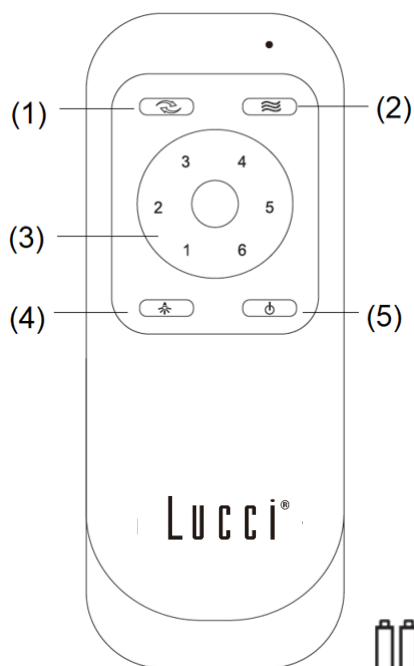

- (1) Control del sentido inverso
- (2) Aire natural (la velocidad del ventilador cambiará automáticamente del 1 al 6 de manera cíclica)
- (3) Control de velocidad
- (4) Encender/apagar la luz
- (5) Encender/apagar el ventilador
- (6) 2 pilas AAA de 1,5 V (incluidas)



Atenuación  
en 3 pasos

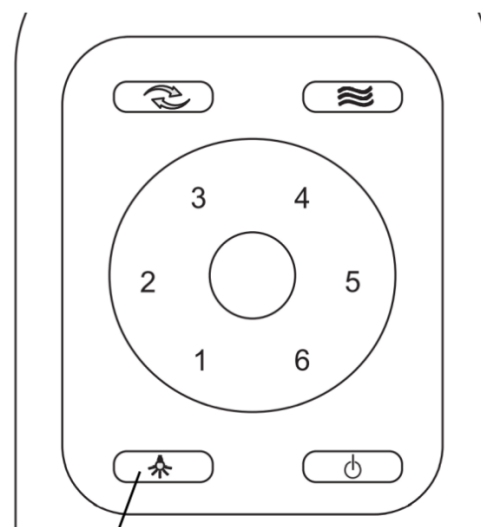

100% de brillo  
50% de brillo  
15% de brillo  
Apagado

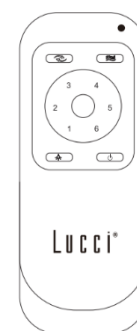

El mando a distancia tiene una función de memoria. Si el ventilador o la luz se apagan desde el interruptor de aislamiento, memorizará y recuperará su último estado cuando vuelva a encenderlos.

### **REEMPAREJAMIENTO DEL MANDO A DISTANCIA Y EL RECEPTOR – CUANDO HAY 1 VENTILADOR INSTALADO**

- Si perdiera la conexión entre el receptor y el mando a distancia tras la instalación o durante su uso, emparéjelos de nuevo.
- A continuación se describen los indicios de un mal funcionamiento y el método para volver a emparejar el receptor y el mando a distancia del ventilador de techo CC.

#### **Indicios de mal funcionamiento:**

- Pérdida de control: el ventilador solo funciona una velocidad alta después de la instalación.

- Pérdida de control: La función de cambio de sentido no funciona después de la instalación.
- Pérdida de control: el mando a distancia no se puede comunicar con el receptor.

**Pasos para volver a emparejar:**

- Apague el ventilador de techo durante 30 segundos.
- Abra la corriente del ventilador de techo. Siga el mismo procedimiento descrito en el apartado Emparejamiento del mando a distancia y el receptor para restablecer el emparejamiento.
- Encienda y seleccione una velocidad diferente del ventilador de techo para comprobar el funcionamiento del ventilador.

**DESPUÉS DE LA INSTALACIÓN****BAMBOLEO:**

NOTA: Los ventiladores de techo tienden a moverse cuando están en funcionamiento debido a que están montados sobre una arandela de goma. Si el ventilador estuviera montado rígidamente al techo, generaría demasiadas vibraciones. Un movimiento de unos pocos centímetros es bastante aceptable y NO indica que haya un problema.

**CÓMO REDUCIR EL BAMBOLEO DEL VENTILADOR:**

Compruebe que todos los tornillos que fijan el soporte de techo del ventilador y la barra colgante estén bien apretados.

**KIT DE COMPENSACIÓN:** Se incluye un kit de compensación para equilibrar el ventilador de techo durante la instalación inicial. Consulte las instrucciones acerca de cómo usar el kit de compensación. El kit de compensación puede usarse para reequilibrar el ventilador si llegara a desequilibrarse. Después de la instalación, guarde el kit de compensación por si lo necesita en un futuro.

**RUIDO:** En los momentos silenciosos (sobre todo por la noche), puede que en ocasiones se escuchen ruidos tenues. Leves fluctuaciones de la corriente y frecuencias de señales superpuestas en la corriente para el control del agua caliente durante horas no puntas pueden causar cambios en el ruido del motor del ventilador. Esto es algo normal. Permita un periodo de adaptación de 24 horas. Tras este periodo, la mayoría de los ruidos asociados con su nuevo ventilador deberían haber desaparecido.

Entienda que esto no es un fallo del producto y por tanto no está cubierto por la garantía. Todos los motores eléctricos generan cierto ruido.

**CUIDADO Y LIMPIEZA**

**NOTA: Apague siempre el ventilador desde el cuadro eléctrico antes de llevar a cabo cualquier tarea de mantenimiento o limpieza.**

- El único mantenimiento que requiere su ventilador de techo es una limpieza cada 6 meses. Utilice un cepillo suave o un paño que no deje pelusa para no rayar el acabado de pintura. Corte la corriente de la red cuando haga esto.
- No moje ni sumerja el ventilador de techo en el agua u otros líquidos. Esto podría dañar el motor o las aspas y dar pie a posibles descargas eléctricas.
- Asegúrese de que el ventilador no entre en contacto con disolventes orgánicos o detergentes.
- Para limpiar las aspas del ventilador, basta con pasar un paño humedecido SIN usar disolventes orgánicos ni detergentes.
- El motor tiene un rodamiento con lubricación permanente, por lo que no es necesario engrasarlo.

**MEDIDAS DE SEGURIDAD CON LAS PILAS**

- **ADVERTENCIA** – Mantenga las pilas nuevas y usadas fuera del alcance de los niños.
- **PRECAUCIÓN** – No ingerir las pilas—Riesgo de quemaduras químicas.
- Utilice siempre 2 pilas tipo AAA con el mando a distancia del ventilador de techo.
- Asegúrese de que las pilas estén instaladas en el sentido correcto de la polaridad.
- Para evitar el funcionamiento accidental del ventilador de techo al instalar o sustituir las pilas, desconéctelo de la corriente.
- Retire las pilas del producto cuando no lo vaya a utilizar durante un largo periodo de tiempo.
- Las pilas deben sacarse del mando a distancia antes de desecharlo.
- Deseche las pilas agotadas inmediatamente y de un modo seguro (para que no puedan acabar en manos de los niños). Las pilas pueden seguir siendo peligrosas. Póngase en contacto su ayuntamiento para deshacerse de las pilas de una manera segura.
- Examine periódicamente el producto y asegúrese de que la tapa del compartimento de las pilas esté bien cerrada. Si el compartimento de las pilas no se cerrara bien, deje de usar el producto y guárdelo en un lugar fuera del alcance de los niños.
- Si sospecha que alguna pila ha podido ser ingerida o introducida en alguna parte del cuerpo, solicite atención médica inmediatamente. Si sospecha que su hijo/a ha ingerido o se ha introducido una pila de botón, llame al número de urgencias de su país –si está en Europa– para recibir un asesoramiento experto y expeditivo sobre cómo proceder.
- Fugas de las pilas: Las pilas contienen sustancias químicas y deben ser tratadas como cualquier otro producto químico. Tome precauciones cuando manipule las fugas químicas de las pilas. Las sustancias químicas de las pilas no deben acercarse a los ojos o ingerirse. Llame al número de urgencias de su país –si está en Europa– para recibir un asesoramiento experto y expeditivo sobre cómo proceder.

**INFORMACIÓN TÉCNICA**

Ventilador	Ventilador CC 42" y 48" y 52" - SLIPSTREAM
Modelos de ventilador	SLIPSTREAM-42"- 4B WH, SLIPSTREAM-42"- 4B BLK, SLIPSTREAM-48"- 4B WH, SLIPSTREAM-48"- 4B BLK, SLIPSTREAM-52"- 4B WH, SLIPSTREAM-52"- 4B BLK / SKU#213302, SKU#213303, SKU#213304, SKU#213305, SKU#213306, SKU#213307
Tensión nominal	220-240 V~ 50 Hz
Potencia nominal (motor)	42" Slipstream - 22W / 48" y 52" Slipstream - 26W
Fuente de iluminación	Este producto contiene una fuente de iluminación con una eficiencia energética de clase < F >
Potencia nominal (lámpara)	GX53 (SKU#121354 / SKU#121359), Máx.12W (SKU#121354 Incluido)
Pilas para el mando a distancia	2 pilas AAA (incluidas)
Peso	4.65kg – 42" Slipstream / 4.96kg – 48" Slipstream / 5.18kg -52" Slipstream
Dimensiones del florón	Altura: 51mm Diámetro: 138mm

**INFORMACIÓN SOBRE LA GARANTÍA**

**EN EUROPA** – Si es un cliente europeo, contacte con la tienda distribuidora donde adquirió el ventilador para obtener los servicios de garantía.

**OBS: Fjärrkontrollen och mottagaren måste paras ihop efter installationen av takfläkten.**

### **PARNING FJÄRRKONTROLL OCH MOTTAGARE - NÄR 1 DC TAKFLÄKT ÄR INSTALLERAD PÅ EN PLATS**

**OBS:** Se till att du har installerat en enda pol fränkopplingsbrytare i de fasta ledningarna för fläkten.

**OBS:** Se till att strömmen till mottagaren är PÅ innan du parkopplar fjärrkontrollen med mottagaren.

- Stäng AV elnätet till fläkten med PÅ/AV strömbrytaren.
- Installera batterierna i fjärrkontrollen. Se till att batteriets polaritet är korrekt.
- Slå PÅ strömmen till mottagaren.
- Håll knappen på fjärrkontrollen intryckt  i 3–5 sekunder inom 30 sekunder efter att strömmen slagits på till mottagaren av takfläkten.
- Det kommer att höras ett "pip"-ljud från mottagaren för att indikera att parningsprocessen är framgångsrik.
- Slå PÅ fläkten och ändra takfläktens hastighet via fjärrkontrollen för att kontrollera driften och lyckad parning.
- Om parkopplingen har misslyckats upprepar du dessa steg igen.

### **PARKOPPLING AV FJÄRRKONTROLL OCH MOTTAGARE - NÄR 2 ELLER FLER DC-TAKFLÄKTAR ÄR INSTALLERADE PÅ EN PLATS**

**OBS:** Se till att du har installerat en enda pol fränkopplingsbrytare i de fasta ledningarna för varje fläkt.

- Om du vill styra 2 eller fler takfläktar med en fjärrkontroll, gör som förklarat i den normala parningsprocessen, men se till att alla takfläktars väggbrytare är påslagna.
- Om du vill styra dem med enskilda fjärrkontroller, gör som förklarat i den normala parningsprocessen, men se till att de andra takfläktarnas väggbrytare är avslagna. När den första fläkten har parats ihop stänger du av väggströmbrytaren och fortsätter den normala parkopplingsprocessen med nästa fläkt.

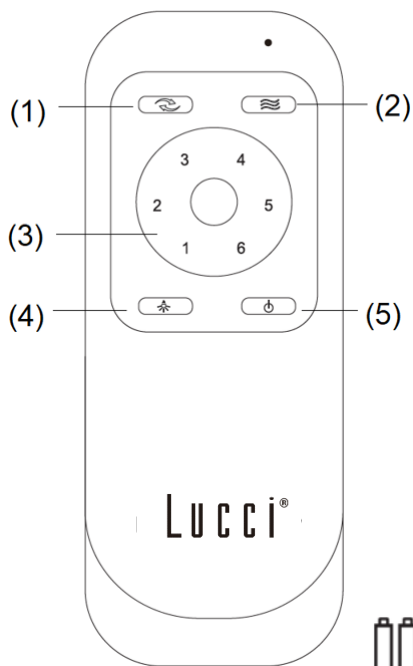

- (1) Omvändkontroll  
 (2) Naturligvind (Fläkthastigheten automatisk cykel mellan 1 och 6 hastighet)  
 (3) Hastighetskontroll  
 (4) LjusPå / Av  
 (5) FläktPå/Av  
 (6) 1,5VAAA-batteri x 2 st (ingår)



3 steg Dim

100% ljusstyrka  
 50 % ljusstyrka  
 15 % ljusstyrka  
 OFF

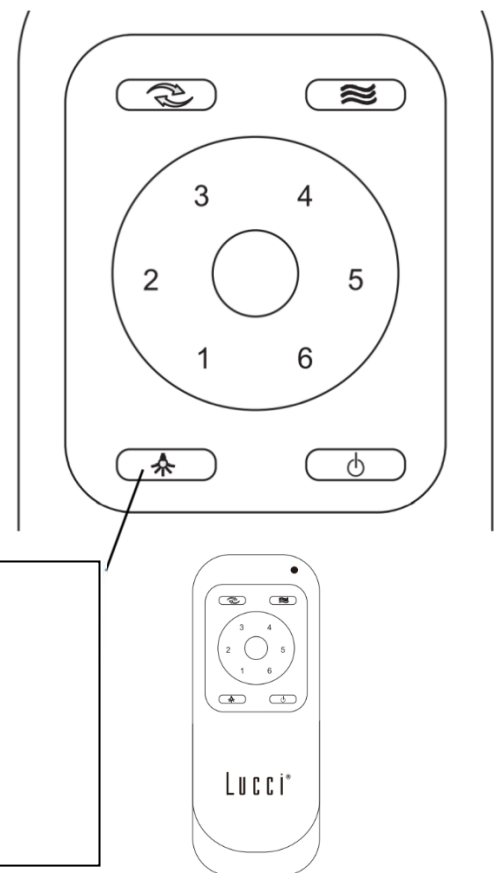

Fjärrkontrollen har minnesfunktion. Om fläkten eller lampan stängs av av isoleringsomkopplaren kommer den att memorera och återställa den senaste statusen när den slås på nästa gång.

### **REPARATION AV FJÄRRKONTROLLEN OCH MOTTAGARPARNINGEN – NÄR 1 TAKFLÄKT ÄR INSTALLERAD**

- Om fjärrkontrollen och mottagaren tappar kontrollen efter installation eller under användning måste parkopplingen av fjärrkontrollen och mottagaren repareras.
- Nedan följer driftssymtomen och stegen för att reparera parningen av fjärrkontrollen och mottagaren.

#### **Symtom:**

- Förlust av kontroll – Fläkten körs endast med hög hastighet efter installationen

- Förlust av kontroll – Ingen omvänd funktion efter installationen
- Förlust av kontroll – Fjärrkontrollen kan inte kommunicera med mottagaren

**Reparations steg:**

- Stäng av huvudströmmen till takfläkten i 30 sekunder.
- Slå PÅ takfläktens huvudström. Följ samma process som beskrivs i avsnittet "Paring remote and receiver" för att reparera parkopplingen.
- Slå på och välj takfläktens olika hastigheter för att kontrollera fläktens funktion.

**EFTER INSTALLATIONEN****VINGLA:**

OBS: takfläktar tenderar att röra sig under drift på grund av att de är monterade på en gummigenomföring. Om fläkten monterades styvt i taket skulle det orsaka överdriven vibration. Rörelse på några centimeter är ganska acceptabelt och tyder INTE på några problem.

**SÅ HÄR MINSKAR DU FLÄKTENS VINGLING:**

Kontrollera att alla skruvar som fixerar monteringsfästet och nedstången är säkra.

**BALANSERINGSSATS:** En balanseringssats tillhandahålls för att balansera takfläkten vid den första installationen. Se instruktionerna om hur du använder balanseringssatsen. Balanseringssatsen kan användas för att hjälpa till att balansera om takfläkten blir obalanserad igen. Förvara ditt balanseringssats efter installationen för framtida användning om det behövs.

**BULLER:**

När det är tyst (särskilt på natten) kan du höra enstaka små ljud. Små effektfluktuationer och frekvenssignaler överlagrade i elen för lågvattenstyrning kan orsaka en förändring i fläktmotorns brus. Detta är normalt. Vänligen tillåt en 24-timmars "settling-in" -period, de flesta ljud i samband med en ny fläkt försvinner under denna tid.

Observera att detta inte är ett produktfel och som sådan inte täcks av garantin. Alla elmotorer hörs i viss utsträckning.

**SKÖTSEL OCH RENGÖRING**

**OBS: Stäng alltid av strömmen vid strömbrytaren innan du utför något underhåll eller försöker rengöra fläkten.**

- Var sjätte månad är periodisk rengöring av din takfläkt det enda underhåll som krävs. Använd en mjuk borste eller luddfri trasa för att undvika att repa färgfinishen. Stäng av strömmen när du gör det.
- Blötlägg eller sänk inte ner takfläkten i vattnet eller andra vätskor. Det kan skada motorn eller bladen och skapa risk för en elektrisk stöt.
- Se till att fläkten inte kommer i kontakt med organiska lösningsmedel eller rengöringsmedel.
- För att rengöra fläktbladet, torka av med endast en fuktig ren trasa utan organiska lösningsmedel eller rengöringsmedel.
- Motorn har ett permanent smord kullager så det finns inget behov av olja.

**SÄKERHETSÅTGÄRDER FÖR BATTERI**

- **VARNING** – Håll nya och använda batterier borta från barn.
- **FÖRSIKTIGHET** – Inta inte batteriet – Risk för kemisk brännskada.
- Använd alltid 2 x AAA-batterityp med denna takfläkt fjärrkontroll.
- Se till att batterierna är isatta med rätt polaritet.
- För att förhindra falsk användning under batteriinsättning eller byte måste denna takfläkt kopplas bort från elnätet.
- Ta bort batterierna från produkten när de inte används under långa perioder.
- Batterierna måste tas bort från fjärrsändaren innan den kasseras.
- Kassera urladdade batterier omedelbart och säkert (så att de inte kan hämtas av barn). Batterier kan fortfarande vara farliga. Kontakta din lokala kommun för att kassera batteriet på ett säkert sätt.
- Kontrollera regelbundet produkten och se till att batterilådans lock är korrekt fastsatt. Om batterifacket inte stängs ordentligt, sluta använda produkten och håll den borta från barn.
- Om du tror att batterier kan ha svalts eller placerats inuti någon del av kroppen, sök omedelbart läkarvård. Om du misstänker att ditt barn har svält eller satt i ett knappbatteri, ring nödnumret i ditt land om du är i Europa för snabba expertråd.
- Batteriläckage: Batteriet innehåller kemikalier och bör behandlas som vilken kemikalie som helst. Vidta försiktighetsåtgärder vid hantering av läckta batterikemikalier. Batterikemikalier ska inte placeras nära ögonen eller intas. Ring nödnumret i ditt land om du är i Europa för snabb expertrådgivning.

**TEKNISK INFORMATION**

Fläkt	42" & 48" & 52" DC-fläkt – SLIPSTREAM
Fläktmodeller	SLIPSTREAM-42"- 4B WH, SLIPSTREAM-42"- 4B BLK, SLIPSTREAM-48"- 4B WH, SLIPSTREAM-48"- 4B BLK, SLIPSTREAM-52"- 4B WH, SLIPSTREAM-52"- 4B BLK / SKU#213302, SKU#213303, SKU#213304, SKU#213305, SKU#213306, SKU#213307
Märkspänning	220–240V~ 50Hz
Nominell effekt (motor)	42" Slipstream - 22W / 48" & 52" Slipstream – 26W
Ljuskälla	Denna produkt innehåller en ljuskälla av energieffektivitetsklass < F >
Nominell effekt (lampa)	GX53 (SKU#121354 / SKU#121359), Max.12W (SKU#121354 ingår)
Batteri för fjärrkontroll	2 x AAA (ingår)
Vikt	4.65kg – 42" Slipstream / 4.96kg – 48" Slipstream / 5.18kg -52" Slipstream
Mått för fläktkapell	H:51 mm Dia:138 mm

**INFORMATION OM GARANTIN**

**I EUROPA** – Om du är en europeisk kund, vänligen kontakta återförsäljaren där fläkten köptes för garantiservice.